

# Installation & Operation Manual

## Swimming Pool Heat Pump

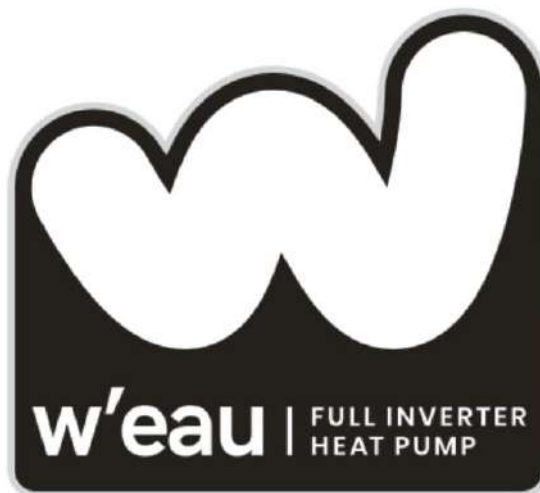

**Model No.: WFI-005/007/010/013/017/021**

**ENGLISH/ DUTCH**

Thank you very much for purchasing our product, please keep and read this manual carefully before you install heat pump.

---



### **Fluorinated greenhouse gas – (R32)**

The device contains the fluorinated greenhouse gas (R32) which is required for the device to work.

Industrial designation	HFC-32
Common designation	R32
Global warming potential (GWP)	675

Further information can be found on the device itself or the Specifications.

#### **WARNING!**

##### **Risk of fire and explosion through leaking finned heat exchanger!**

The refrigerant circuit of the finned heat exchanger contains highly pressurised, easily flammable, odourless gas. Risk of fire and explosion in the event of uncontrolled gas leakage.

- Action of filling gas must be conducted by professional with R32 operating license.
- Keep the heat pump away from heat sources and naked flames.
- Do not drill into or scorch the heat pump.
- Do not use any objects apart from those permitted by the manufacturer to speed up the defrosting process.
- Immediately shut off the heat pump if you suspect a gas leakage.
- The refrigerant is odourless. Always keep ignition sources away from the installation site of the heat pump.
- Contact an authorized expert if you suspect a gas leakage.

#### **WARNING!**

##### **Risk of electric shock!**

A faulty electrical installation or a mains voltage that is too high can lead to electric shock.

- Have the installation, initial start-up and maintenance of the heat pump carried out by authorized technician only.
- Please always cut the power supply if you want to open the cabinet to reach inside the heat pump as there is high voltage electricity inside.
- Only start work on the heat pump after checking all safety regulations.
- Only connect the heat pump if the mains voltage from the power socket matches the voltage indicated on the rating plate.
- Do not operate the heat pump if there is visible damage or the mains cable or the mains plug is defective.
- Do not open the housing. Leave repairs to qualified specialists. Liability and warranty claims are

excluded in the event of repairs carried out on your own, improper operation.

- Ensure that children do not insert any objects into the fan blade and heat pump.
- Ensure that the electrical system to which the heat pump is connected has an earth conductor.
- If the unit would be installed where is vulnerable to lightning stroke, lightning protection measurements must be carried out.

 **ATTENTION!**

- The manufacturer declines any responsibility for the damage caused with the people, objects and of the errors due to the installation that disobey the manual guideline. Any use that is without conformity at the origin of its manufacturing will be regarded as dangerous.
- Please always keep the heat pump in the ventilation place and away from anything which could cause fire.
- Don't weld the pipe if there is refrigerant inside machine. Please keep the machine out of the confined space when make gas filling by the authorized technician.
- Please always empty the water in heat pump during winter time or when the ambient temperature drops below 0°C, or else the Titanium exchanger will be damaged because of being frozen, in such case, it will be out of warranty for this machine.

**\* Content**

- 1. Accessories description**
- 2. Attention for safety**
- 3. Installation of the unit**
- 4. Specifications**
- 5. Electrical Wiring**
- 6. Instruction of operation**
- 7. Adjusting and Initial operation**
- 8. Operation and maintenance**
- 9. Error codes & Solutions**
- 10. WiFi-Function**

## 1. Accessories description

Each unit produced by our factory is with the following accessories:

No.	Name	Qty.	Use
1	Instruction Manual	1 PC	Guide users to install the system
2	Drain-pipe	1 PC	Used for draining the condensate water
3	Drain-pipe connector	1 PC	Connect the drain pipe to the heat pump unit
4	Rubber shock absorber	4 PCS	Reduce vibration and reduce noise
5	Heat pump unit	1 SET	For heating water
6	Water connection	2 SET	Connect the piping system

For function you need to purchase at least the following parts for each unit:

No.	Name	Qty.	use
1	Water pump	1	Cycle the heated water
2	Filter system	1	Protect the heat pump from pool water
3	Water pipes system	1	Connect the equipment and make circulation

### **⚠ NOTE**

The types and quantity of the water pipes, valves, filter equipment, sterilizing equipment which used for the swimming pool heating/circulation pipe system, depend on the project design.

We suggest not to install auxiliary electric heaters in the system. If must install auxiliary electric heaters, it should be operated by the specialized persons, and our company has no responsibility for all the problem cause by the auxiliary electric heater.

### Illustrations of machine

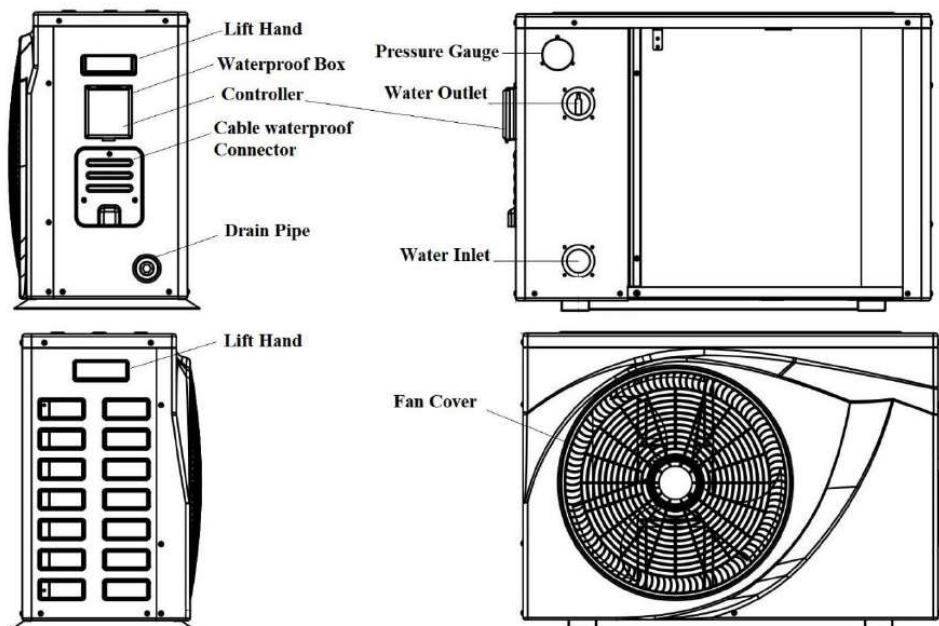

## 2. Attention for safety

### Range of application:

- 1.Power supply: 220~240V/1N~50/60Hz.
- 2.Environment temperature: -15°C~43°C
- 3.Water temperature range: 8°C~40°C in Heating function  
8°C~28°C in Cooling function

- Confirm the ground connection, if the ground connection is not correctly done, it may cause electric shock. And please cut off the power in the lightning storm weather.



- If install the heat pump in a small room, it must keep good ventilation.
- The main power switch should be out of the reach of Children.
- Don't put finger or stick into the air inlet or air outlet as the high-speed rotor may cause injury.
- When an exception happened (burning smell etc.), turn off the manual power switch immediately and contact with after-sale service department.
- When the unit needs to be removed or re-installed or repaired, please entrust after-sale service department and specialized personnel to do it. If the installation/ maintainence is not well done, it may cause unit operation failure, electric shock, fire, hurt, leaking, etc.
- Must not be unauthorized reformed, otherwise it may cause electric shock or fire.
- Must not install the unit with combustibile around.
- Confirm the installation base is strong enough to avoid falling of the heat pump.
- Confirm leakage protection switch is installed to avoid electric shock or other issues.
- When cleaning the unit, the operation should be stopped, and power switch should be turned off.

# 3. Installation of the unit

## 3.1 Installation Illustration

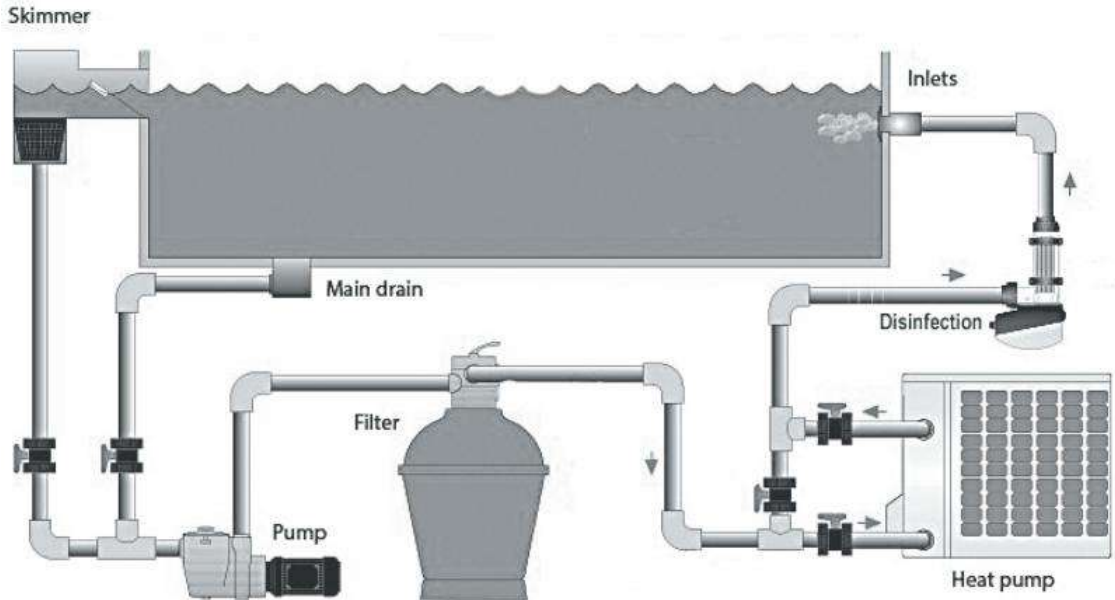

Above illustration is just for the reference, please take the advice of authorized installers.

## 3.2 Advised installation space

Keep the following indicated space for operation and maintenance when make the installation.

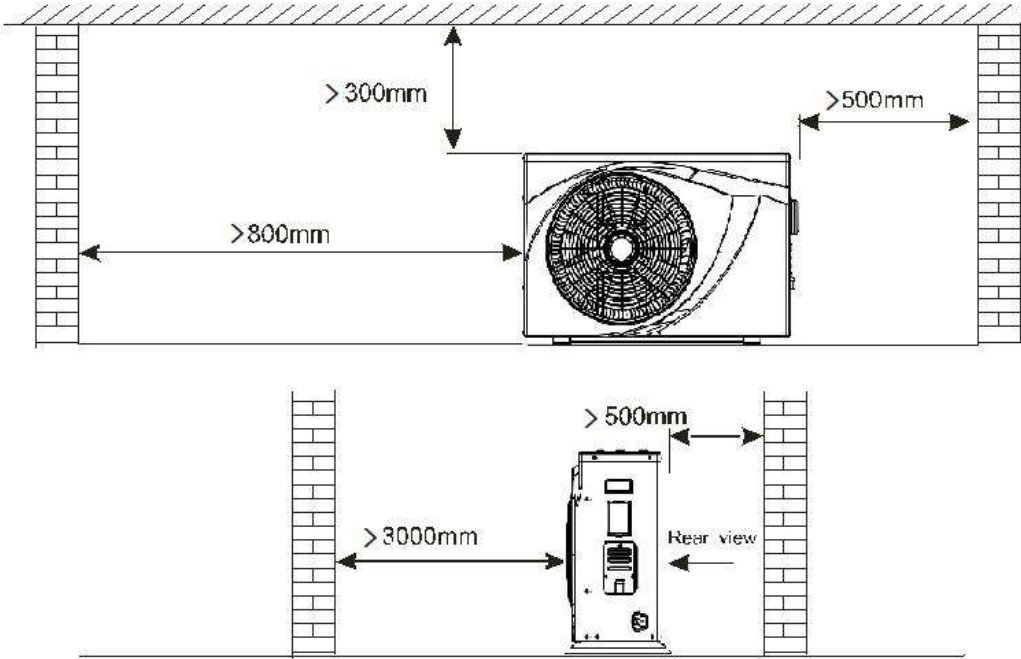

### 3.3 Additional By-pass kits

The additional By-pass kits is suggested to be put into the piping system to get the better adjustment of water flow.



### 3.4 Heat pump unit size (mm)

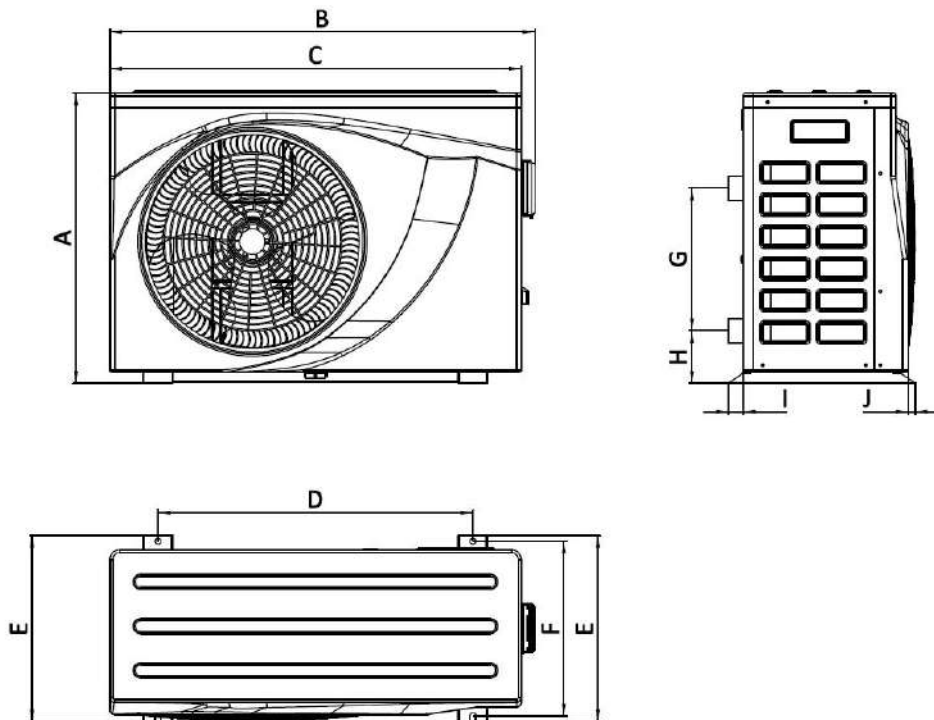

	A	B	C	D	E	F	G	H	I	J
WFI-005	463	764	736	510	348	324	180	98	25	30
WFI-007/010	591	864	836	640	379	355	290	107	30	15
WFI-013/017/021	641	924	896	640	390	376	340	107	26	11

### 3.5 Heat pump Exploded View

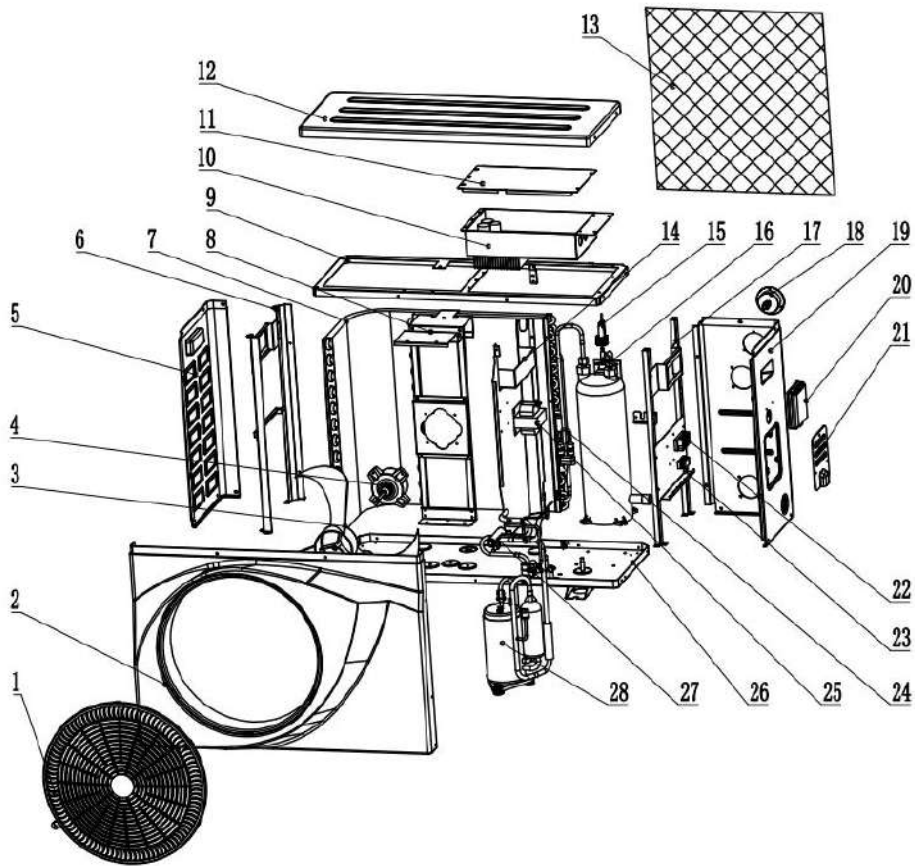

No.	Parts	No.	Parts
1	Fan protective gill	15	Water flow switch
2	Front panel	16	Titanium heat exchanger
3	Fan blade	17	Right structure
4	Fan motor	18	Manometer
5	Left panel	19	Right panel
6	Left structure	20	Control panel
7	Evaporator	21	Electrical terminal cover
8	Fan motor mount	22	Electrical terminal block
9	Upper structure	23	Electrical cable support
10	Electric box cover	24	Electronic expansion valve
11	Electrical box	25	Reactive resistance
12	Top cover	26	Bottom panel
13	Plastic net	27	Four-way valve
14	Middle panel	28	Compressor

### 3.6 Electrical connection

\* Suggested power cable specification

Model	Power Cable Specification
WFI-005/007/010	3*1.5 mm <sup>2</sup>
WFI-013/017	3*2.5 mm <sup>2</sup>
WFI-021	3*4 mm <sup>2</sup>
Terminal	Terminal cable max. 4 mm <sup>2</sup>

\* Electrical connection

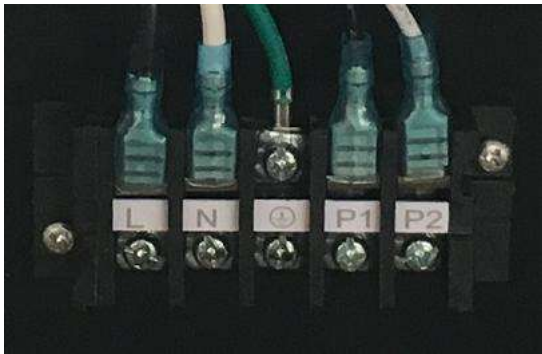

Position L,N and ⊕ is for the power connection of our heat pump.

Position P1 and P2 is for the Single phase water pump.

### 3.7 Condensation drainage

When machine running, there will be some condensation water on the base tray, which is the normal situation. Please you can use the drainage jet and hose at the bottom of machine to drain the condensation water. See below.



## 4. Specifications

### 4.1 Specifications

Model No.	WFI-005	WFI-007	WFI-010	WFI-013	WFI-017	WFI-021
* Heating Capacity at Air 26°C, Humidity 80%, Water 26°C						
Heating Capacity (kW)	5.5~1.4	7.6~1.7	10.5~2.3	13.5~3.0	17~3.8	21.1~4.8
Power Input (kW)	0.8~0.09	1.12~0.11	1.54~0.15	1.99~0.19	2.50~0.24	3.10~0.30
COP	15.6~6.8	15.8~6.8	15.8~6.8	16~6.8	15.8~6.8	15.8~6.8
* Heating Capacity at Air 15°C, Humidity 70%, Water 26°C						
Heating Capacity (kW)	4.1~1.0	5.8~1.3	7.8~1.7	10~2.2	12.7~2.8	15.8~3.5
Power Input (kW)	0.84~0.13	1.18~0.17	1.59~0.22	2.0~0.29	2.59~0.37	3.22~0.46
COP	7.6~4.9	7.6~4.9	7.6~4.9	7.6~5	7.6~4.9	7.6~4.9
* Cooling Capacity at Air 35°C, Water 29°C in, 27°C out						
Cooling Capacity (kW)	3.1~0.8	4.3~1.0	5.9~1.4	7.2~1.8	9.4~2.3	11.4~2.8
Power Input (kW)	0.82~0.12	1.13~0.15	1.55~0.21	1.89~0.27	2.47~0.34	3.0~0.42
EER	6.6~3.8	6.6~3.8	6.7~3.8	6.7~3.8	6.7~3.8	6.7~3.8
* General data						
Power supply	220~240V/1/50~60Hz					
Max power input (kW)	1.2	1.55	1.78	2.2	2.6	3.2
Max current (A)	5.8	7.3	8.3	10.2	12	14.7
Water Flow Volume (m3/h)	2.5	2.5	3.5	4.5	5.5	6.5
Advised pool size m3 (With pool cover)	10~20	10~25	15~50	18~62	25~85	55~120
Refrigerant	R32					
Heat Exchanger	Screwed titanium tube					
Water connection (mm)	50					
Air Flow Direction	Horizontal					
Fan motor	Brushless DC type					
Kind of defrost	by 4 way valve					
Defrosting function	Automatic/ Manual					
Water temp. in heating (°C)	8~40					
Water temp. in cooling (°C)	8~28					
Working temp. range (°C)	-15~43					
Casing Material	ABS					
Water Proof Level	IPX4					
Noise level dB(A) 10m	20~28	20~28	20~29	22~31	22~34	22~35
Noise level dB(A) 1m	38~48	38~48	39~49	42~51	43~54	43~55
Net Weight (kg)	39	42	43	53	54	58
Gross Weight (kg)	43	53	54	64	65	69
Net Dimensions (mm)	765*340*465	836*379*591		896*389*641		
Package Dimensions (mm)	830*365*520	930*400*650		990*435*750		

\* Above data are subjects to modification without notice.

# 5. Electrical wiring

## 5.1 Electric wiring diagram WFI-005/007/010

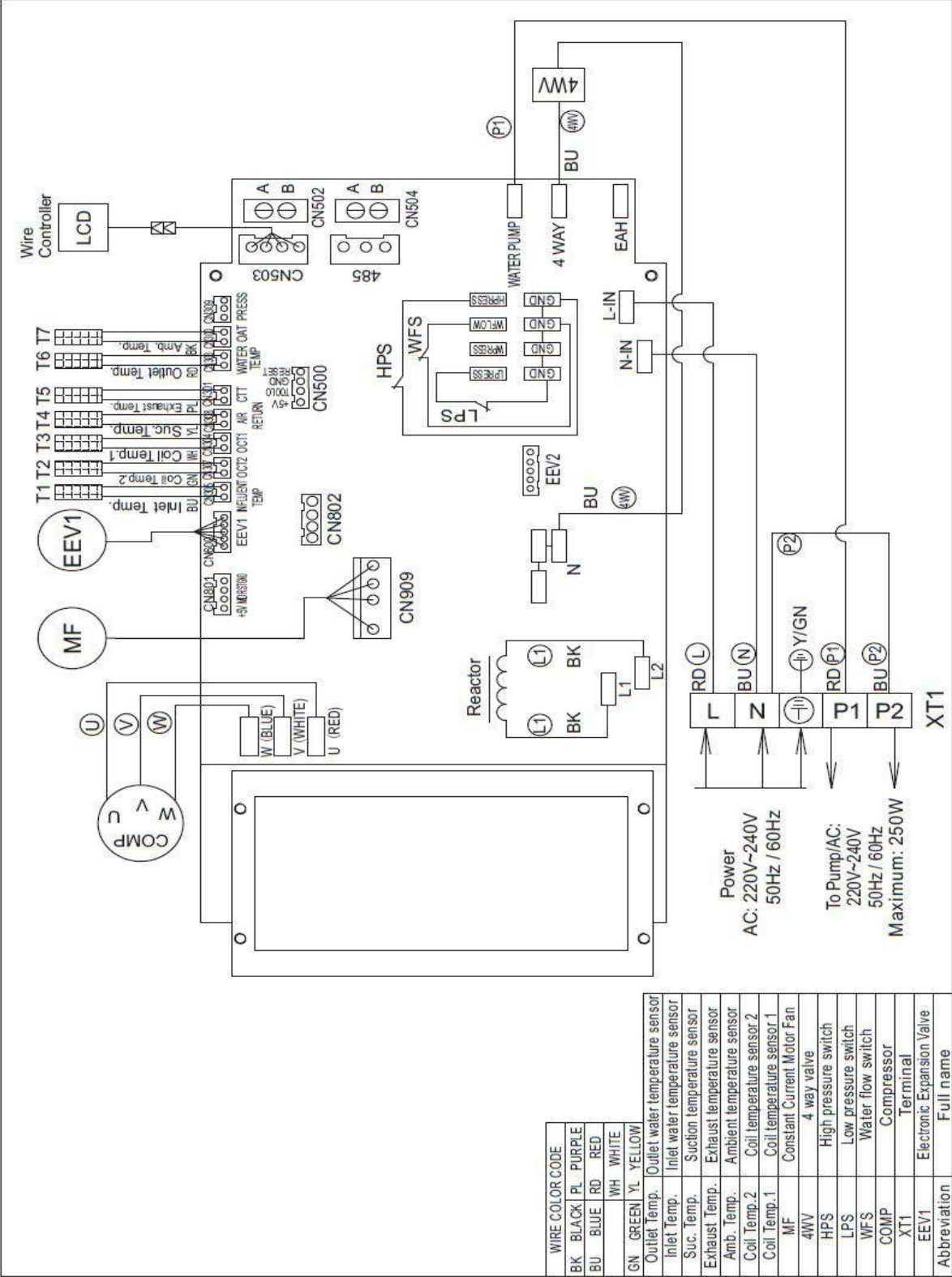

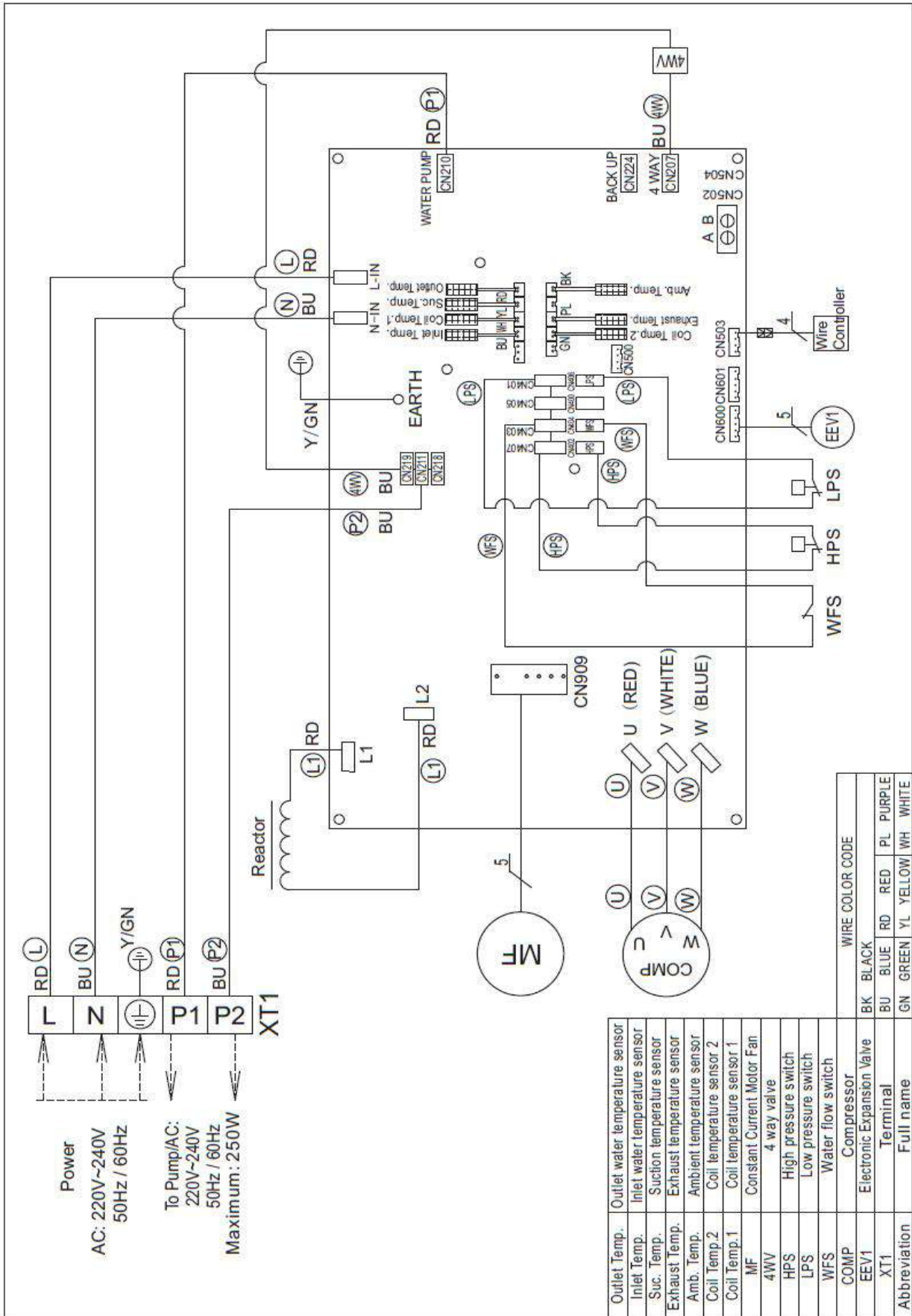

Outlet Temp.	Outlet water temperature sensor
Inlet Temp.	Inlet water temperature sensor
Suc. Temp.	Suction temperature sensor
Exhaust Temp.	Exhaust temperature sensor
Amb. Temp.	Ambient temperature sensor
Coil Temp.2	Coil temperature sensor 2
Coil Temp.1	Coil temperature sensor 1
MF	Constant Current Motor Fan
4WV	4 way valve
HPS	High pressure switch
LPS	Low pressure switch
WFS	Water flow switch
COMP	Compressor
EEV1	Electronic Expansion Valve
XT1	Terminal
Abbreviation	Full name

WIRE COLOR CODE					
BK	BLACK	RD	RED	PL	PURPLE
BU	BLUE	YL	YELLOW	WH	WHITE
GN	GREEN				

## 6. Instruction of operation

### 6.1 Wire controller (Function of buttons)

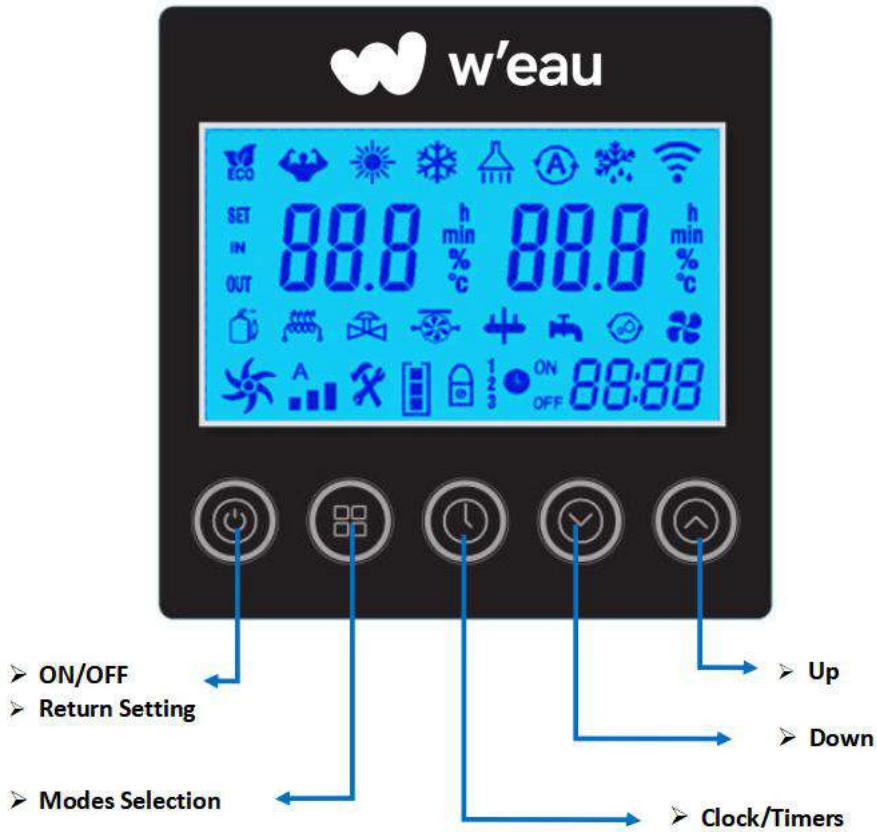

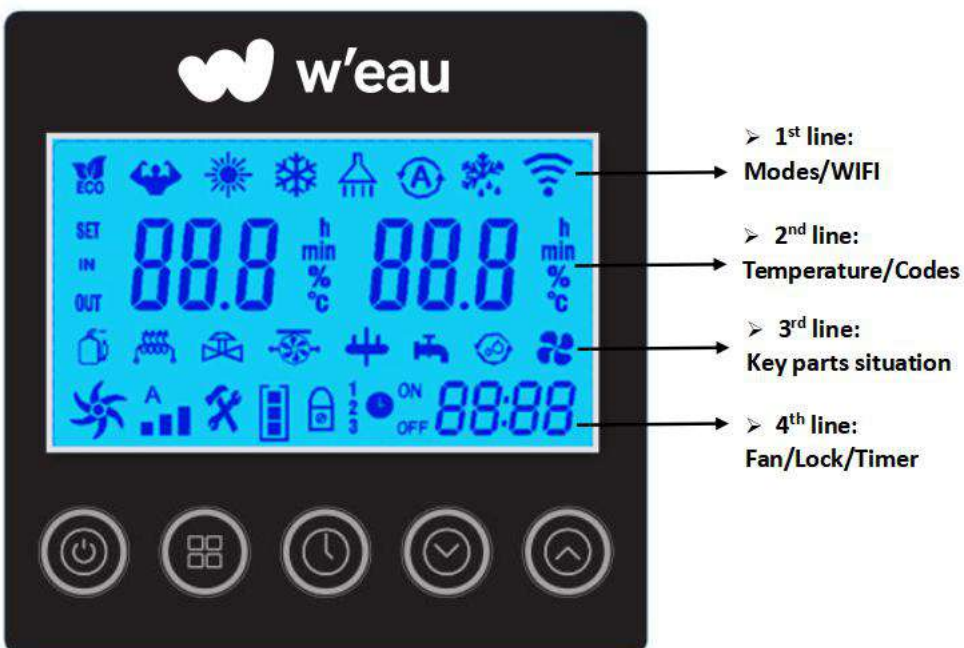

### 6.2 Definition of display



### 6.3 Start up & Locking



Press the button  to switch the heat pump on or off. This button is also used to return to the main interface.

When the heat pump is in operation, hold the button  for 3 seconds to lock or unlock the controller. (The lock is activated automatically after 60 seconds of inactivity). When the display is locked, the logo  appears.



**\* Please unlock the controller before the other operations every time.**



 **Attention: Before you start, make sure the filtration pump is running and that water is flowing through the heat pump.**

### 6.4 Operation Mode Selected



Hold the button  for 3 seconds to change the below four operating modes each time:

  : **Mode ECO Inverter:** Choose this heating mode that the heat pump operates silently.



  : **Mode Boost Inverter:** Choose this heating mode that the heat pump operates powerfully.

 : **Mode Cooling Inverter:** Choose this cooling mode that the heat pump intelligently cools the water of your pool.

 : **Mode Auto:** The heat pump can switch Heating and Cooling function automatically

### 6.5 Set the required temp.



On the main interface, press  and  to adjust the desired water temp. of your pool, then press the  to save the setting.





When setting the water temp., the icon 'SET' will light on, the left one is Setting temp., the right one is the Outlet water temp.

After finished the setting, the icon 'SET' will extinguish, the left one will become Inlet water temp., the right one Outlet water temp.

## 6.6 Clock setting



Press the button  to enter the clock setting interface. Clock display on right bottom flashes.

Change the hours using  and , then press again  to go to minute setting, change the minutes using the  and .

Press again  to confirm the setting and return to the main menu.

## 6.7 Timer setting

Hold the button  for 3 seconds to enter the setting of Timer ON & Timer Off groups.



 will flash, then set the Turn On and Off timer like the Clock setting.

**Pay attention: There are 3 groups Timer for your every day setting.**

You can press  to save the current setting and go back to the main interface.

**Cancel the Timer:** Hold the button  for 3 seconds to cancel all the timer setting.

## 6.8 Definition of other icons



: Defrosting



: Compressor



: 4-way valve



Fan Speed





: Signal of Water pump



: Wi-Fi function

 **Attention:** With the indication of the functions or key parts, it is helpful for service team to maintain or repair the heat pump.

### 6.9 Manual defrosting



Hold  and  for 3 seconds to start Manual defrosting function.

### 6.10 Factory setting recovery

Hold  and  and  and  for 5 seconds to recover factory setting.

### 6.11 Running Parameter checking







Press  to enter the Running parameters checking, then press  and  to check the below parameters as below:

N°	Description	Unit
C01	Ambient temperature	°C
C02	Evaporator coil temperature	°C
C03	Exhaust temperature	°C
C04	Return temperature	°C
C07	Titanium heat exchanger temperature	°C
C08	Water inlet temperature	°C
C09	Water outlet temperature	°C

C13	Temperature sensor failure	
C14	Refrigerant system failure	
C15	Inverter driver failure	
C16	Device output	
C17	Running status	
C18	AC voltage	V
C19	DC voltage	V
C20	Actual frequency	Hz
C21	EEV open degree	
C23	Heat pump current	A
C24	Compressor current	A
C25	DC fan motor1 speed	Rpm
C26	Compressor target frequency	Hz
C27	DC fan motor2 speed	Rpm
C28	Control system software version	
C29	Driver software version	
C30	Controller software version	

## 6.12 Parameter setting

Hold  and  for 3 seconds to enter the Parameter setting, press  to select the parameter, then press  and  to set the new data for the below parameters.

Code	Description	Default	Scope
P01	Inlet water temp. in Heating mode	27°C	8~40°C
P02	Inlet water temp. in Cooling mode	27°C	8~28°C
P03	Inlet water temp. in Auto mode	27°C	8~40°C
P04	Water temp. difference before restart	1°C	1~18°C
P05	Heat pump ON/OFF when reached the desired water temp.	1	1 ON, 0 OFF

## 7.Adjusting and Initial operation

### 7.1 Attention

- Open the valve of water system, inject water into the system, and exhaust air inside.
- Do adjustment after electrical safety inspection.
- After the power is switched on, start the test running of heat pump, to check if it can function well.
- To avoid dangerous accident, the forced operation is forbidden.

### 7.2 Preparation Before Adjustment

- The system is installed correctly.
- Tubes and lines are putted in the right place.
- Accessories are installed.
- Ensure the smooth drainage.
- Ensure the perfect insulation.
- Correct connection of ground lead.
- The supply voltage can meet the requirement of rated voltage.
- Air inlet and outlet function can work well.
- Electrical leakage protector can work well.

### 7.3 Adjustment Process

- Check if the switch of the controller can work well.
- Check if the function keys of the controller can work well.
- Check if the drainage system can work well.
- Check if the system can work well after starting up.
- Check if the water outlet temperature is in correct situation.
- Check if there is vibration or abnormal sound when the system is functioning.
- Check if the wind, noise and condensate water produced by the system affect the environment around.
- Check if there is refrigerant leakage.
- If any Error codes occur, please check the instructions for the detailed info.

## 8. Operation and maintenance

**8.1 To ensure the well functioning, the system should be checked and maintained after a period of time. During the maintenance, please pay attention to some points below:**

- When you need open the cabinet and make inside inspection, please do cut off the electricity power in advance.
- To ensure the stable running, please do not adjust any setting.
- Pay close attention to whether all the operation parameters is normal during system working.
- Examine regularly whether the electrical connection is loose, if yes, fasten it on time.
- Examine regularly the reliability of the electrical components, change all the failed or unreliable components on time.
- The dirt retention on the surface of evaporator fin should be cleaned every 6 months.
- After long downtime, if we restart the equipment, we should make following preparations: examine and clean the equipment carefully, clean the water pipeline system, examine the water pump, and fasten all the wire connections.
- Replacement parts must use the original accessories, can not be replaced by other similar accessories.

### 8.2 Refrigerant filling

Examine the refrigerant filling condition through reading the data of gauge, also the air suction and exhaust pressure. If there is leakage or changing components of the refrigeration circulation system, please ask for the assistant of professional technicians.

### 8.3 Leak detection

During leak detection and air tightness experiment, never let the refrigeration system filling oxygen, ethane or other flammable harmful gas, we can only adopt compressed air, fluoride or refrigerant for such experiment.

### 8.4 Drainage water in heat exchanger

If the heat pump will be not used for a long time or in winter season, please do drain the water inside heat exchanger to avoid broken when freezing.

### 8.5 To remove the compressor, please follow the following steps

- Turn off the power supply
- Exhaust the refrigerant from the low pressure end, attention to reduce the exhaust speed, and avoid frozen oil leakage.
- Remove the compressor air suction and exhausting pipe.

- Remove the compressor power cables.
- Remove the compressor fixing screws.
- Remove the compressor.

**8.6 Conduct regular maintenance according to the user manual instruction, to make sure the unit running in good condition.**

- Fire prevention: if there is a fire, please turn off the power switch immediately, put the fire out with fire extinguisher.
- To prevent flammable gas: the unit working environment should stay away from gasoline, ethyl alcohol and other flammable materials, to avoid explosion accident.

## 9. Error codes & Solutions

Code	Description	Potential reasons	Solutions
E03	Water flow protection	Insufficient water flow	Check the water circuit system, the opening of by-pass kits, the running of water pump
		Water flow switch disconnected	Check the wiring and reconnect water flow switch
		Water flow switch defective	Change a new one
E05	High pressure protection	Insufficient water flow	Check the water circuit system, the opening of by-pass kits, the running of water pump
		Ambient/ Water temp. is too high	
		Fan motor speed is abnormal or fan motor has damaged	Check the fan motor
		Excess refrigerant gas	Readjust the refrigerant volume
		High pressure switch disconnected or defective	Reconnect or replace high pressure switch
	Piping system jammed	Check the piping system	
E06	Low pressure protection	Bad ventilation	Check the installation circumstance. Clean the evaporator. Check the running situation of fan.
		Low pressure switch disconnected or defective	Reconnect or replace low pressure switch
		Gas leakage (Check the gauge)	Detect the leakage point and make the maintenance
		Fan motor speed is abnormal or fan motor has damaged	Check the fan motor
		EEV blocked or piping system jammed	Check the piping system

<b>E09</b>	Connection failure between PCB and controller	Bad wire connection	Check the wiring
		Defective controller	Change a new controller
		Defective PCB	Change a new PCB
<b>E10</b>	Communication failure between PCB and driver module	Bad wire connection	Check the wiring
		Defective PCB	Change a new PCB
<b>E11</b>	Inner piping temp. sensor (Green connector) failure	Sensor disconnected or defective	Reconnect or replace sensor
<b>E12</b>	Excessive exhaust temp.	Insufficient water flow	Check the water circuit system/ water flow switch
		Lack of gas	Check if there is a gas leakage
		Piping system jammed	Check the piping system
		Exhaust piping temp. sensor (Purple connector) defective	Change a new sensor
<b>E15</b>	Inlet water temp. sensor (Blue connector) failure	Sensor disconnected or defective	Reconnect or replace sensor
<b>E16</b>	Outer piping temp. sensor (White connector) failure	Sensor disconnected or defective	Reconnect or replace sensor
<b>E18</b>	Exhaust piping temp. sensor (Purple connector) failure	Sensor disconnected or defective	Reconnect or replace sensor
<b>E21</b>	Ambient temp. sensor (Black connector) failure	Sensor disconnected or defective	Reconnect or replace sensor
<b>E22</b>	Excessive water temp. difference	Insufficient water flow	Check the water circuit system/ water flow switch
		Outlet water temp. sensor (Red connector) failure	Change a new sensor
		Inlet water temp. sensor (Blue connector) failure	Change a new sensor
<b>E23</b>	Overcooling protection under cooling mode	Insufficient water flow	Check the water circuit system/ water flow switch
		Outlet water temp. sensor (Red connector) failure	Change a new sensor
<b>E27</b>	Outlet water temp. sensor (Red connector) failure	Sensor disconnected or defective	Reconnect or replace sensor
<b>E29</b>	Suction piping temp. sensor (Yellow connector) failure	Sensor disconnected or defective	Reconnect or replace sensor
<b>E32</b>	Overheating protection under heating mode	Insufficient water flow	Check the water circuit system/ water flow switch
		Outlet water temp. sensor (Red connector) failure	Change a new sensor

<b>E33</b>	Piping temp. too high protection under cooling mode	Ambient/water temp. is too high under cooling mode	Check the scope of using
		Refrigerant system is abnormal	Check the piping system
<b>E34</b>	Compressor start up failure	Bad wire connection for compressor	Check the wiring
		Wrong phase connection for compressor	Check the wiring
		PCB failure	Check/Change PCB
<b>E35</b>	Compressor over current	Power supply is abnormal	Check the power supply
<b>E36</b>	Compressor output failure	Wrong phase connection for compressor	Check the wiring
<b>E37</b>	Current collection failure	PCB failure	Check/Change PCB
<b>E38</b>	Excessive temp. of radiator	Fan motor defective	Check the fan motor
		Bad ventilation	Check the machine installation
<b>E39</b>	Module shutdown	PCB failure	Check/Change PCB
<b>E40</b>	Excessive DC voltage	Input voltage too high	Check the voltage
		PCB failure	Check/Change PCB
<b>E41</b>	Low DC voltage	Input voltage too low	Check the voltage
		PCB failure	Check/Change PCB
<b>E43</b>	Low AC voltage	Input voltage too low	Check the voltage
<b>E44</b>	Excessive AC current	Input voltage imbalance	Check the voltage
<b>E45</b>	E2 failure	PCB failure	Check/Change PCB
<b>E46</b>	DC fan motor malfunction	Bad wire connection	Check the wiring of fan motor
		Fan motor defective	Change a new fan motor
<b>E47</b>	Excessive AC voltage	Input voltage too high	Check the voltage

## 10. Wifi-Function

1. Search 'Weau' in App Store (IOS) or Google Play (Android), or scan the QR code, then download.

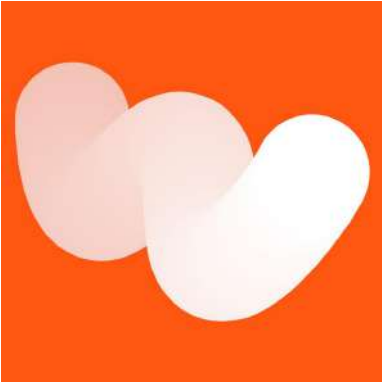

IOS



Andriod

2. Sign up for the first time



3. Press '+' to add a device

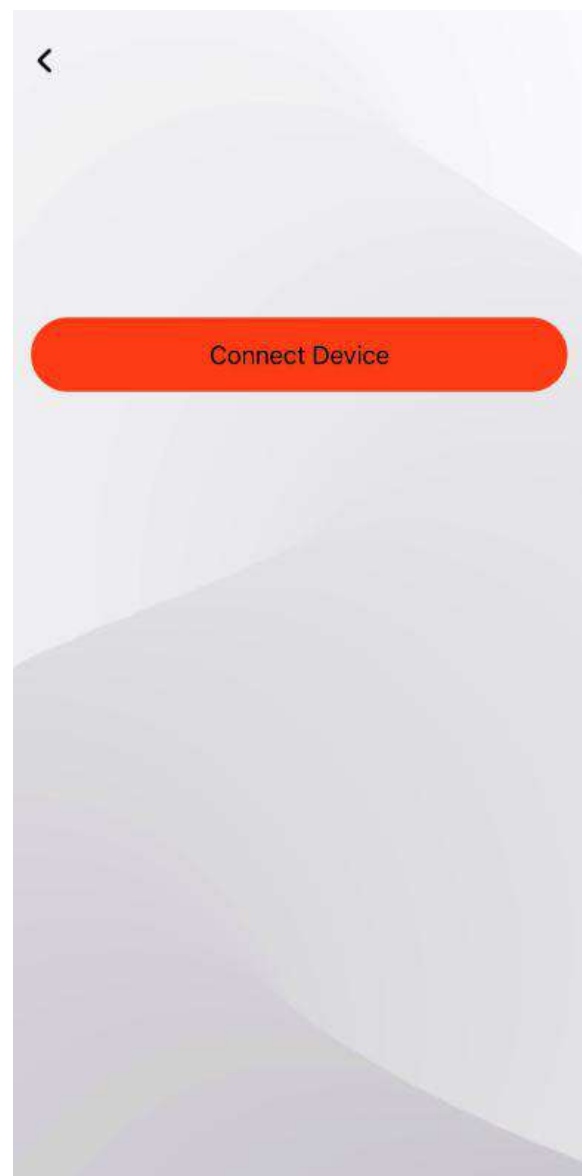

4. Put your mobile phone close to the pool heat pump, which are under the same Wifi area

5. Make sure the device is reset, then enter the WIFI account and password to connect Wifi.

Reset the Wifi function: Hold the  and  and  for 3 seconds.

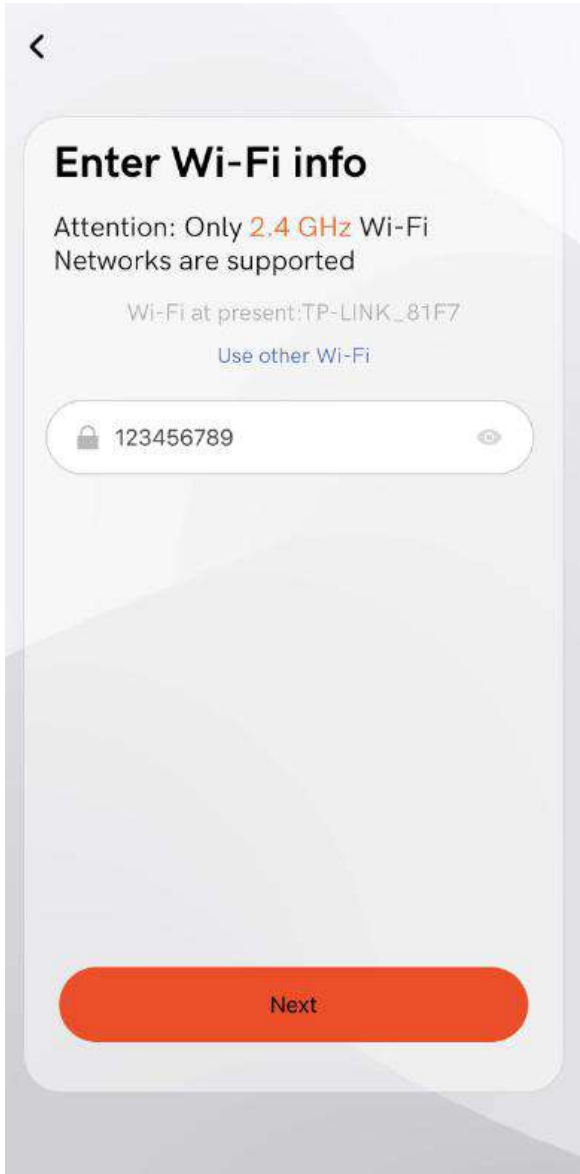
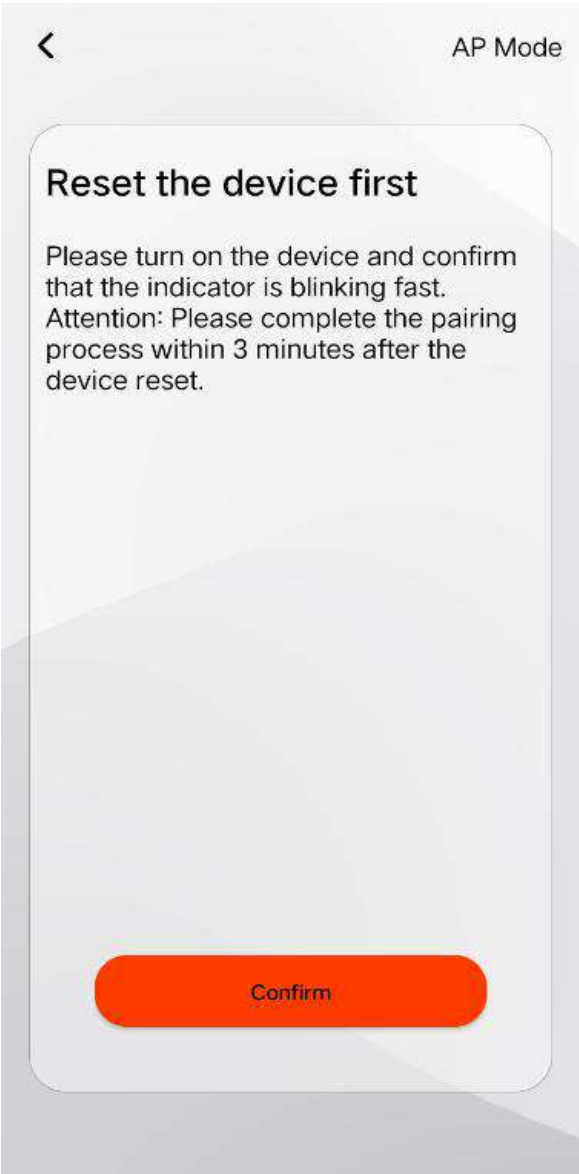

6. Press 'Next' to start the connection after completing. The device is successfully added if it's connect, then press 'Done'.

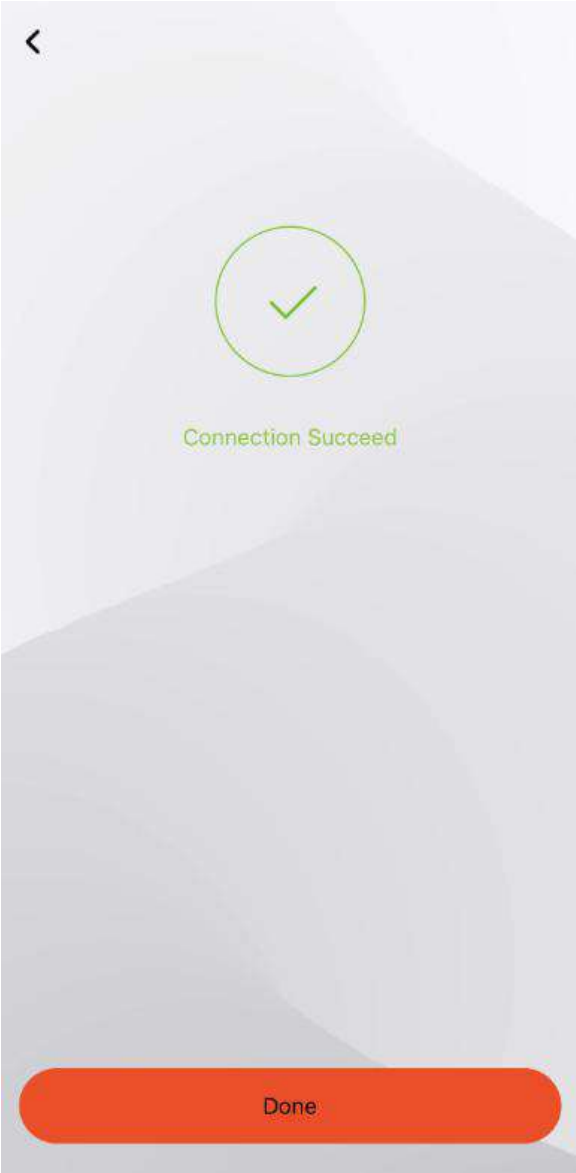
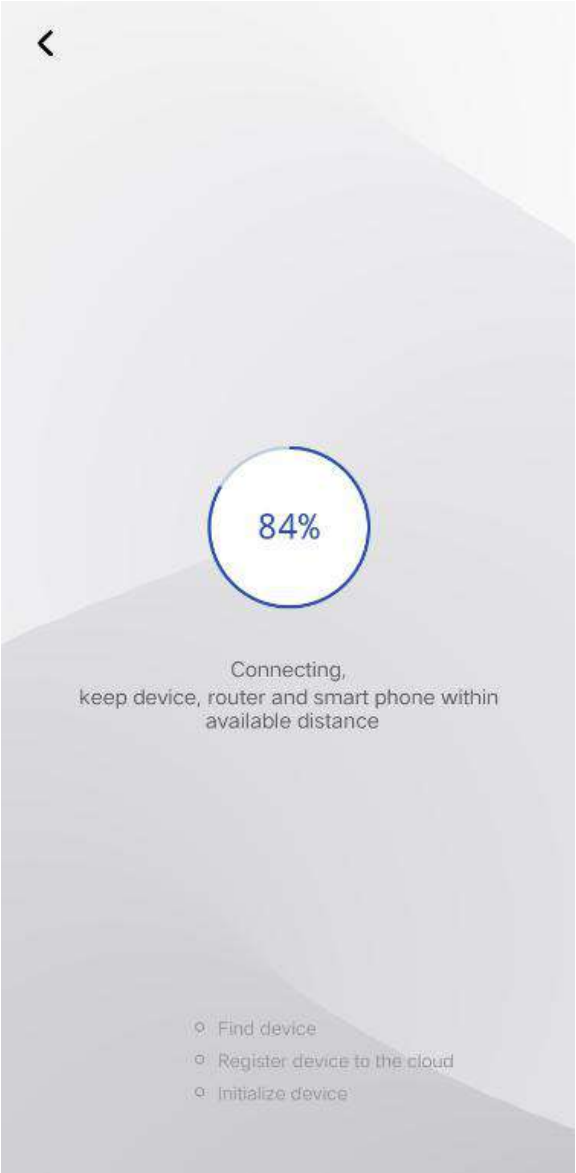

7. Connection finished & App Main Interface

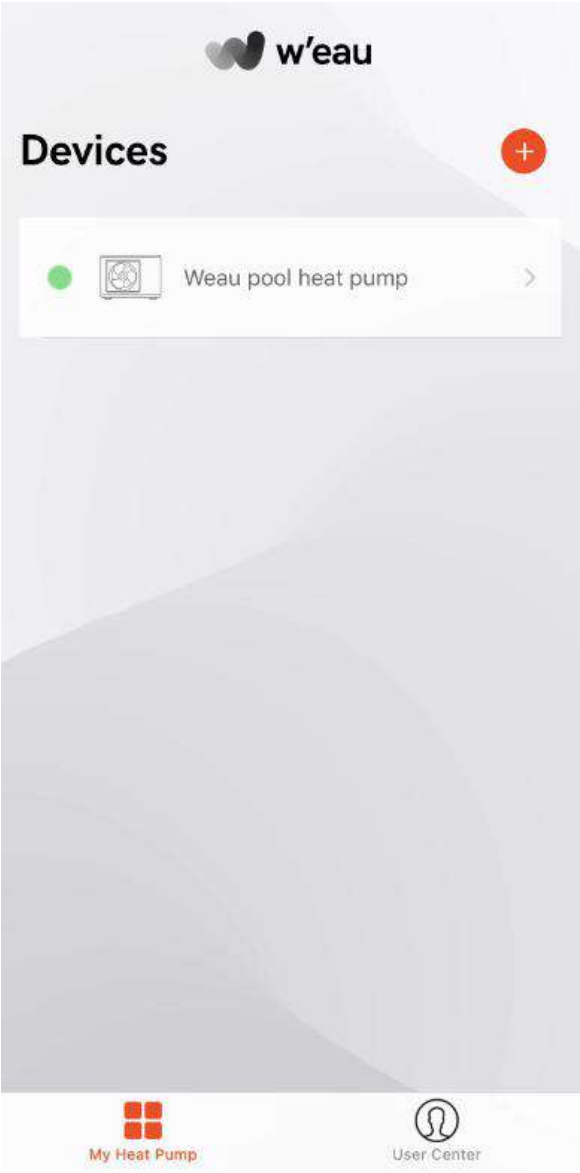

## 8. Functions

- \* Turn On/Off the machine
- \* Temperature setting and display
- \* Mode Selection
- \* Failure status display
- \* Timer setting
- \* Rename and Sharing your device



# Installatie- en bedieningshandleiding

## Full Inverter Zwembad Warmtepomp

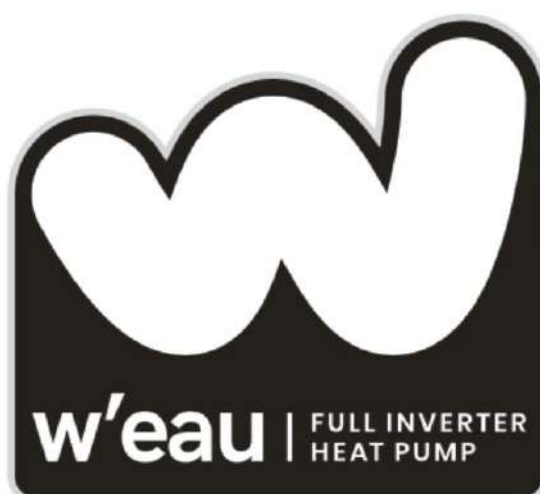

**Modelnr.: WFI-005/007/010/013/017/021**

Hartelijk dank voor de aankoop van ons product. Bewaar en lees deze handleiding zorgvuldig voordat u de warmtepomp installeert.

---

## **Gefluoreerd broeikasgas – (R32)**

Het apparaat bevat het gefluoreerde broeikasgas (R32) dat nodig is om het apparaat te laten werken.

Industriële aanduiding	HFC-32
Gemeenschappelijke aanduiding	R32
Vermogen tot opwarming van de aarde (GWP)	675

Verdere informatie is te vinden op het apparaat zelf of de Specificaties.



### **WAARSCHUWING!**

#### **Brand- en explosiegevaar door lekkende warmtewisselaar met lamellen!**

Het koelcircuit van de warmtewisselaar met lamellen bevat onder hoge druk, licht ontvlambaar, geurloos gas. Brand- en explosiegevaar bij ongecontroleerde gaslekkage.

- De handeling van het vullen van gas moet worden uitgevoerd door een professional met R32-exploitatievergunning.
- Houd de warmtepomp uit de buurt van warmtebronnen en open vuur.
- Boor niet in de warmtepomp en verbrand deze niet.
- Gebruik geen andere voorwerpen dan die toegestaan door de fabrikant om het ontdooiproces te versnellen.
- Schakel de warmtepomp onmiddellijk uit als u een gaslek vermoedt.
- Het koelmiddel is reukloos. Houd ontstekingsbronnen altijd uit de buurt van de installatieplaats van de warmtepomp.
- Neem contact op met een bevoegde deskundige als u een gaslek vermoedt.



### **WAARSCHUWING!**

#### **Risico op elektrische schokken!**

Een defecte elektrische installatie of een te hoge netspanning kan tot elektrische schokken leiden.

- Laat de installatie, de eerste inbedrijfstelling en het onderhoud van de warmtepomp alleen uitvoeren door een geautoriseerde technicus.
- Schakel altijd de stroomtoevoer uit als u de kast wilt openen om de warmtepomp te bereiken, aangezien er binnenin hoogspanningselektriciteit is.
- Begin pas met werkzaamheden aan de warmtepomp na controle van alle veiligheidsvoorschriften.

- Sluit de warmtepomp alleen aan als de netspanning uit het stopcontact overeenkomt met de spanning die is aangegeven op het typeplaatje.
- Gebruik de warmtepomp niet als er zichtbare schade is of als het netsnoer of de netstekker defect is.
- Open de behuizing niet. Laat reparaties over aan gekwalificeerde specialisten. Aansprakelijkheids- en garantieclaims zijn uitgesloten bij zelf uitgevoerde reparaties, ondeskundig gebruik.
- Zorg ervoor dat kinderen geen voorwerpen in het ventilatorblad en de warmtepomp steken.
- Zorg ervoor dat het elektrische systeem waarop de warmtepomp is aangesloten een aardgeleider heeft.
- Als de unit wordt geïnstalleerd op een plaats waar deze kwetsbaar is voor blikseminslag, moeten bliksembeveiligingsmaatregelen worden uitgevoerd.

 **AANDACHT!**

- De fabrikant wijst elke verantwoordelijkheid af voor de schade veroorzaakt met mensen, voorwerpen en voor de fouten als gevolg van de installatie die niet voldoen aan de handleiding. Elk gebruik dat niet conform is aan de oorsprong van de fabricage, wordt als gevaarlijk beschouwd.
- Bewaar de warmtepomp altijd op een ventilatieplaats en uit de buurt van alles wat brand kan veroorzaken.
- Las de buis niet als er koelmiddel in de machine zit. Houd de machine uit de besloten ruimte wanneer u door een geautoriseerde technicus gas geeft.
- Laat het water in de warmtepomp altijd leeglopen in de winter of wanneer de omgevingstemperatuur onder 0 °C daalt, anders raakt de titaniumwisselaar beschadigd door bevriezing. In dat geval vervalt de garantie voor deze machine.

## **\* Inhoud**

- 1. Accessoires beschrijving**
- 2. Aandacht voor veiligheid**
- 3. Installatie van de unit**
- 4. Specificaties**
- 5. Elektrische bedrading**
- 6. Gebruik van het display**
- 7. Aanpassen en eerste gebruik**
- 8. Bediening en onderhoud**
- 9. Foutcodes en oplossingen**
- 10. WiFi-functie**

## 1. Accessoires beschrijving

Elke eenheid die door onze fabriek wordt geproduceerd, wordt geleverd met de volgende accessoires:

	Naam	aantal	Gebruik
1	Handleiding	1 PC	Begeleid gebruikers om het systeem te installeren
2	Afvoerpijp	1 PC	Wordt gebruikt om het condenswater af te voeren
3	Afvoerleiding connector	1 PC	Sluit de afvoerleiding aan op de warmtepompeenheid
4	Rubberen schokbreker	4 PCS	Verminder trillingen en verminder lawaai
5	Warmtepompeenheid	1 SET	Voor het verwarmen van water
6	Wateraansluiting	2 SET	Sluit het leidingsysteem aan

Voor een goede werking moet u voor elk apparaat minimaal de volgende onderdelen aanschaffen:

No.	Naam	aantal	Gebruik
1	Waterpomp	1	Zorgt voor circulatie
2	Filtersysteem	1	Beschermt de warmtepomp tegen vervuild water
3	Leidingwerk	1	Om het circuit aan te sluiten

### NOTITIE

---

De soorten en hoeveelheid van de waterleidingen, kleppen, filterapparatuur, sterilisatieapparatuur die wordt gebruikt voor het zwembadverwarming / circulatieleidingsysteem, is afhankelijk van het projectontwerp.

We raden aan om geen elektrische bijverwarmers in het systeem te installeren. Als er elektrische hulpverwarmers moeten worden geïnstalleerd, moet deze worden bediend door gespecialiseerde personen en ons bedrijf is niet verantwoordelijk voor alle problemen veroorzaakt door de elektrische hulpverwarming.

---

Illustraties van de machine

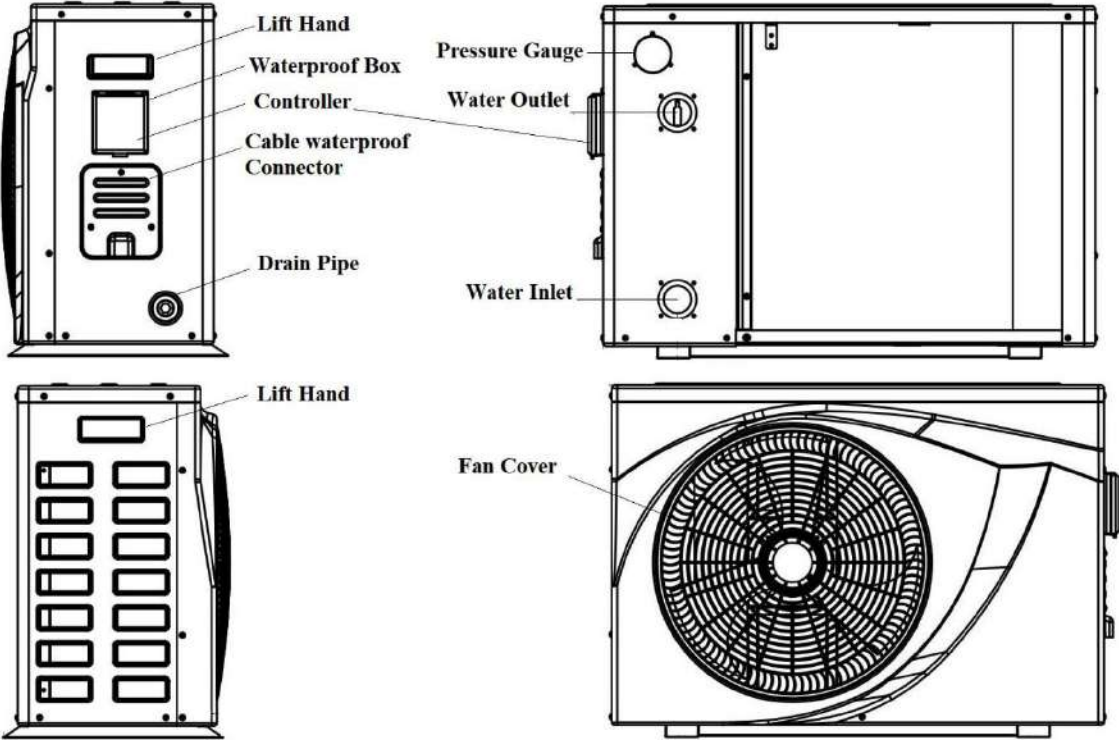

## 2. Aandacht voor veiligheid

### Toepassingsmogelijkheden:

1. Stroomvoorziening: 220~240V/1N~50/60Hz.
2. Omgevings temperatuur: -15°C ~ 43°C
3. Water temperatuurbereik: 8°C~40°C in verwarmings functie  
8°C~28°C in koelfunctie

- Bevestig de aardaansluiting, als de aardaansluiting niet correct is gemaakt, kan dit elektrische schokken veroorzaken. En sluit de stroom af bij onweer.



- De hoofdstroomschakelaar moet buiten het bereik van kinderen zijn.
- Steek geen vingers of steek in de luchtinlaat of luchtuitlaat, aangezien de snelle rotor letsel kan veroorzaken.
- Als er zich een uitzondering voordoet (brandlucht enz.), Zet u de handmatige aan / uit-schakelaar onmiddellijk uit en neemt u contact op met de klantenservice.
- Als het apparaat moet worden verwijderd, opnieuw geïnstalleerd of gerepareerd, laat dit dan doen door gespecialiseerd personeel. Als de installatie / het onderhoud niet goed is uitgevoerd, kan dit leiden tot storingen in de werking van de unit, elektrische schokken, brand, verwondingen, lekken, enz.
- Mag niet zonder toestemming worden hervormd, anders kan dit elektrische schokken of brand veroorzaken.
- Installeer de unit niet met brandbare gassen in de buurt.
- Controleer of de installatiebasis sterk genoeg is om te voorkomen dat de warmtepomp valt.
- Controleer of de lekbeveiligingsschakelaar is geïnstalleerd om elektrische schokken of andere problemen te voorkomen.
- Wanneer u het apparaat reinigt, moet de werking worden gestopt en moet de stroomschakelaar worden uitgeschakeld.

# 3. Installatie van de unit

## 3.1 Installatie illustratie

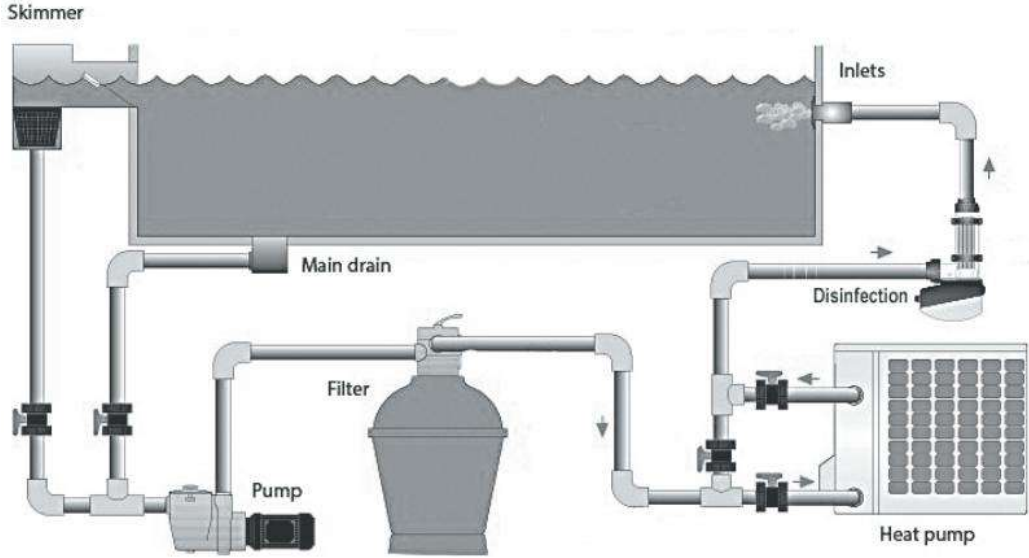

De bovenstaande afbeelding is alleen ter referentie. Neem contact op met geautoriseerde installateurs.

## 3.2 Geadviseerde installatieruimte

Bewaar de volgende aangegeven ruimte tijdens de installatie.

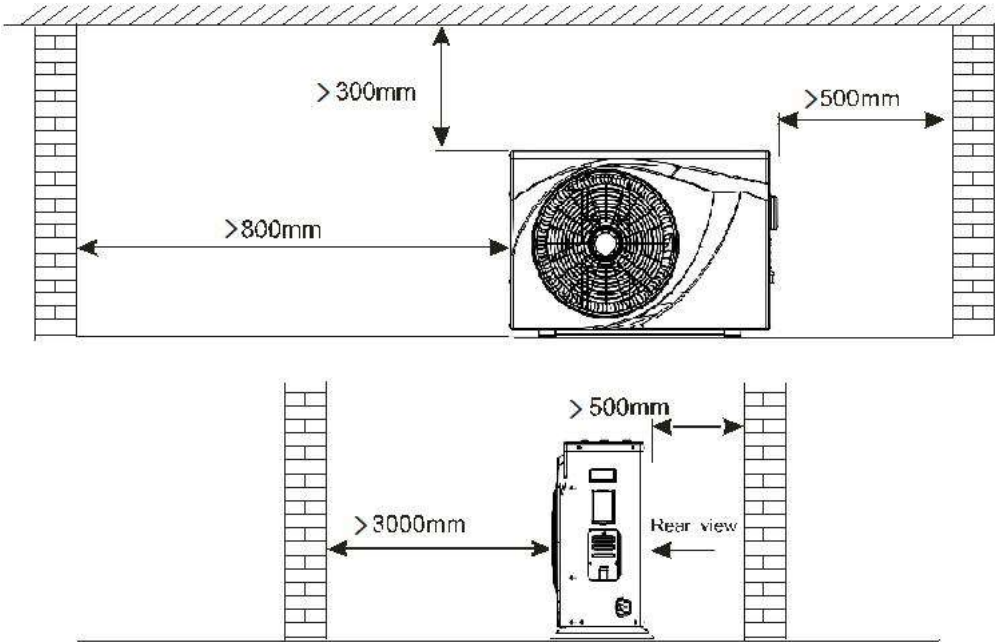

### 3.3 Extra bypass-kits

Er wordt aangeraden om een bypass-kit in het leidingsysteem te plaatsen om de waterstroom beter af te stellen.



### 3.4 Grootte warmtepompeenheid

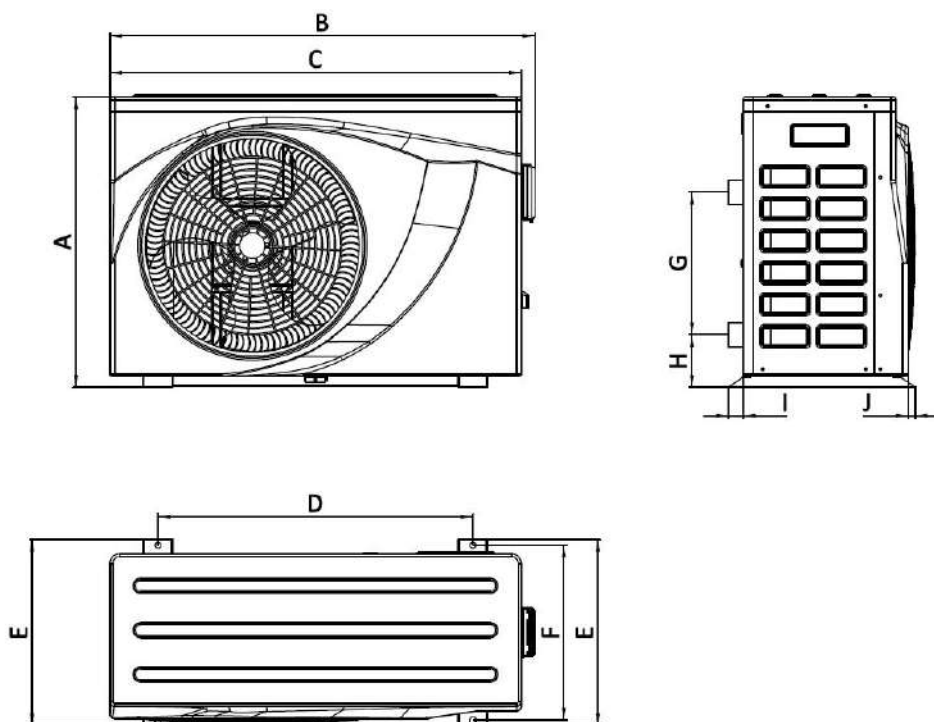

	A	B	C	D	E	F	G	H	I	J
WFI-005	463	764	736	510	348	324	180	98	25	30
WFI-007/010	591	864	836	640	379	355	290	107	30	15
WFI-013/017/021	641	924	896	640	390	376	340	107	26	11

### 3.5 Warmtepomp Exploded View

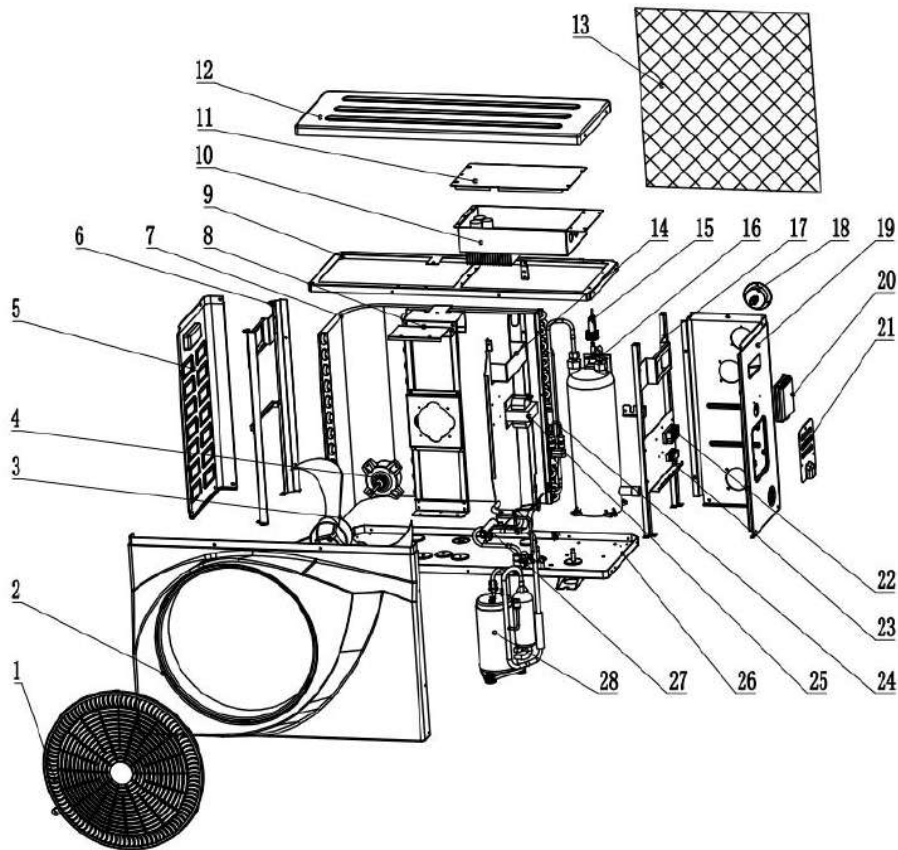

No.	Onderdelen	No.	Onderdelen
1	Ventilator bescherming	15	Waterstroomschakelaar
2	Voorpaneel	16	Titanium warmtewisselaar
3	Ventilatorblad	17	Rechter structuur
4	Ventilatormotor	18	Manometer
5	Linker paneel	19	Rechter paneel
6	Linker structuur	20	Controlepaneel
7	Verdamper	21	Afdekking elektrische aansluiting
8	Ventilatormotor frame	22	Elektrisch aansluitblok
9	Bovenste structuur	23	Elektrische kabelsteun
10	Deksel van elektrische kast	24	Elektronische expansieklep
11	Elektrische doos	25	Reactieve weerstand
12	Bovenklep	26	Onderste paneel
13	Kunststof net	27	Vierwegklep
14	Middenpaneel	28	Compressor

### 3.6 Elektrische verbinding

\* Aanbevolen voedingskabelspecificatie

Model	Stroomkabel Specificatie
WFI-005/007/010	3*1.5 mm <sup>2</sup>
WFI-013/017	3*2.5 mm <sup>2</sup>
WFI-021	3*4 mm <sup>2</sup>
Terminal	Terminal cable max. 4 mm <sup>2</sup>

\* Elektrische verbinding

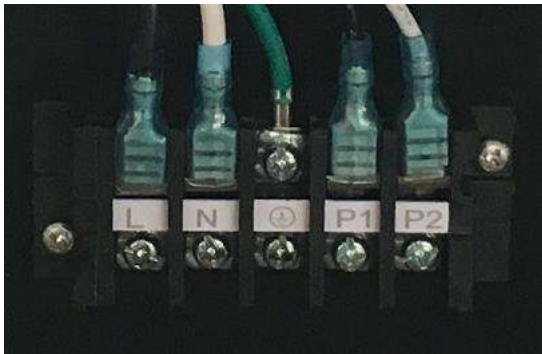

Positie L,N & ⊕ is voor de stroomaansluiting van onze warmtepomp.

Positie P1 & P2 is voor de enkelfasige waterpomp.

### 3.7 Condensafvoer

Wanneer de warmtepomp werkt, kan het voorkomen dat er condenswater vrij komt onder de warmtepomp. Dit is de normale gang van zaken. Er wordt een koppeling en slang meegeleverd om onder de warmtepomp aan te sluiten om het condenswater af te voeren.



## 4. Specificaties

Model No.	WFI-005	WFI-007	WFI-010	WFI-013	WFI-017	WFI-021
<b>* Verwarmingscapaciteit bij lucht 26°C, vochtigheid 80%, water 26°C in, 28°C uit</b>						
Verwarmingscapaciteit (kW)	5.5~1.4	7.6~1.7	10.5~2.3	13.5~3.0	17~3.8	21.1~4.8
Stroomaansluiting (kW)	0.8~0.09	1.12~0.11	1.54~0.15	1.99~0.19	2.50~0.24	3.10~0.30
COP	15.6~6.8	15.8~6.8	15.8~6.8	16~6.8	15.8~6.8	15.8~6.8
<b>* Verwarmingscapaciteit bij lucht 15°C, vochtigheid 70%, water 26°C in, 28°C uit</b>						
Verwarmingscapaciteit (kW)	4.1~1.0	5.8~1.3	7.8~1.7	10~2.2	12.7~2.8	15.8~3.5
Stroomaansluiting (kW)	0.84~0.13	1.18~0.17	1.59~0.22	2.0~0.29	2.59~0.37	3.22~0.46
COP	7.6~4.9	7.6~4.9	7.6~4.9	7.6~5	7.6~4.9	7.6~4.9
<b>* Koelcapaciteit bij lucht 35 °C, water 29 °C in, 27 °C uit</b>						
Koelcapaciteit (kW)	3.1~0.8	4.3~1.0	5.9~1.4	7.2~1.8	9.4~2.3	11.4~2.8
Stroomaansluiting (kW)	0.82~0.12	1.13~0.15	1.55~0.21	1.89~0.27	2.47~0.34	3.0~0.42
EER	6.6~3.8	6.6~3.8	6.7~3.8	6.7~3.8	6.7~3.8	6.7~3.8
<b>* Algemene data</b>						
Stroomvoorziening	220~240V/1/50~60Hz					
Max. opgenomen vermogen (kW)	1.2	1.55	1.78	2.2	2.6	3.2
Maximale stroom (A)	5.8	7.3	8.3	10.2	12	14.7
Waterstroomvolume (m3 / u)	2.5	2.5	3.5	4.5	5.5	6.5
Geadviseerde grootte zwembad m3 (Met zwembadafdekking)	10~20	10~25	15~50	18~62	25~85	55~120
Koelmiddel	R32					
Warmtewisselaar	Titanium buis geschroefd					
Wateraansluiting (mm)	50					
Luchtstroomrichting	Horizontaal					
Soort ontdooien	door 4-wegklep					
Watertemperatuur. bij verwarming	8~40					
Watertemperatuur. in koeling	8~28					
Werken temp. bereik	-15~43					
Materiaal behuizing	ABS					
Waterbestendig niveau	IPX4					
Geluidsniveau dB (A) 10m	20~28	20~28	20~29	22~31	22~34	22~35
Geluidsniveau dB (A) 1m	38~48	38~48	39~49	42~51	43~54	43~55
Netto gewicht / kg)	39	42	43	53	54	58
Bruto gewicht (kg)	43	53	54	64	65	69
Netto afmetingen (mm)	765*340*465	836*379*591		896*389*641		
Afmetingen verpakking (mm)	830*365*520	930*400*650		990*435*750		

\*Bovenstaande gegevens kunnen zonder voorafgaande kennisgeving worden gewijzigd.

# 5. Elektrische bedrading

WFI-005/007/010

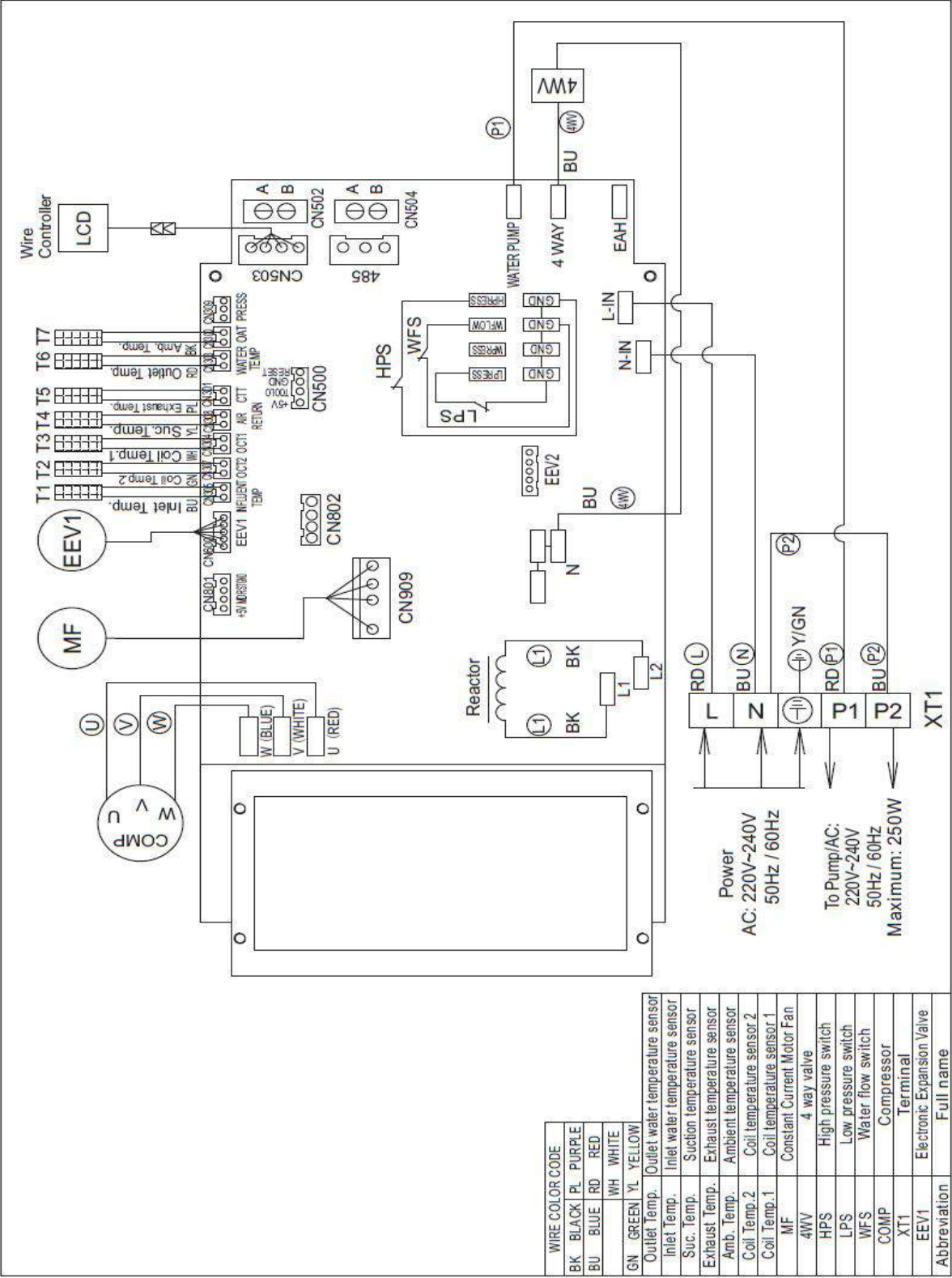

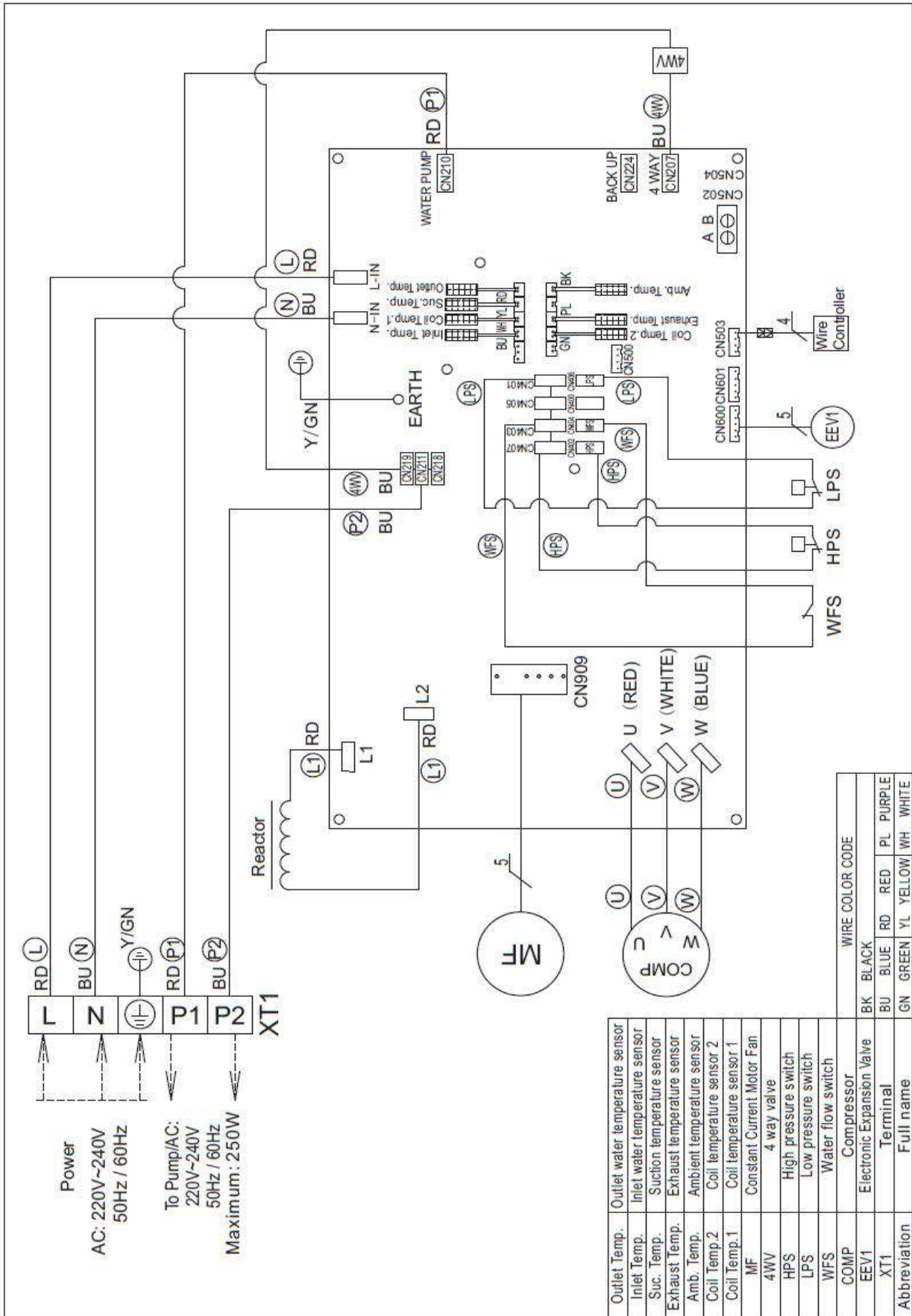

# 6. Display instructie

## 6.1 Display (Functie van knoppen)

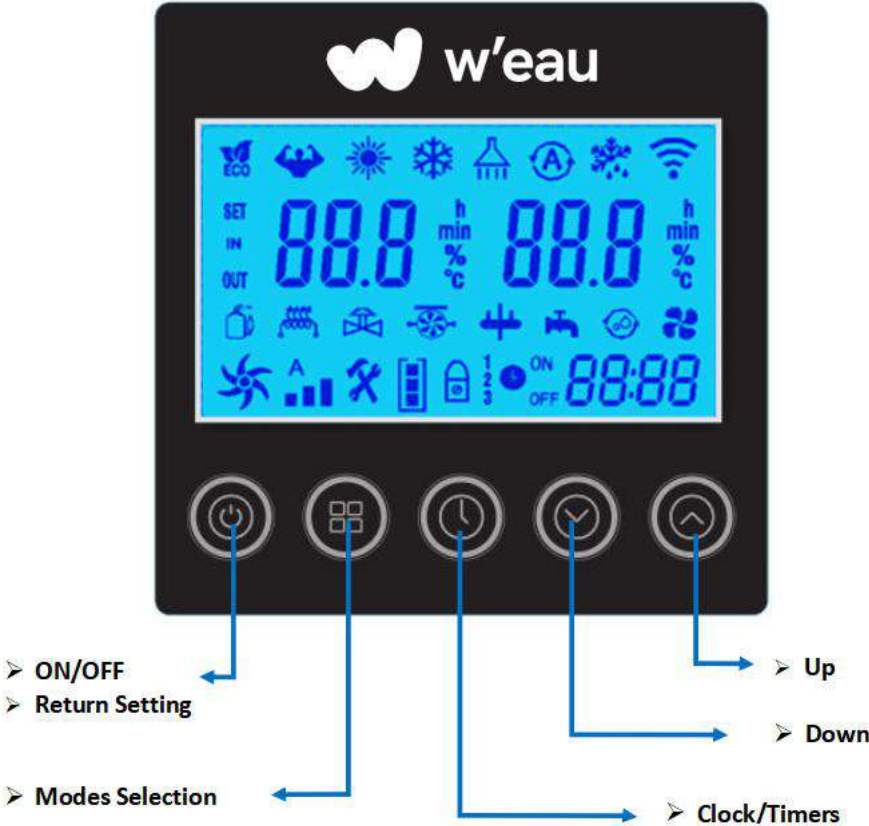

## 6.2 Definitie van display

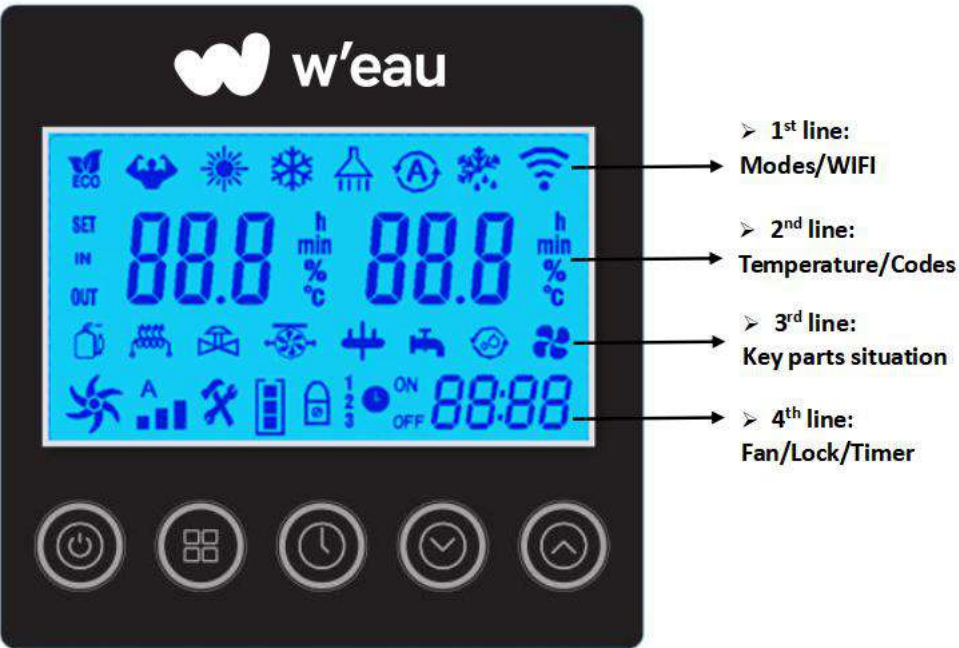

### 6.3 Opstarten en vergrendelen



Druk op de knop  om de warmtepomp in of uit te schakelen. Deze knop wordt ook gebruikt om terug te keren naar de hoofdinterface.

Als de warmtepomp in werking is, houdt u de knop  3 seconden ingedrukt om de controller te vergrendelen of ontgrendelen. (Het slot wordt automatisch geactiveerd na 60 seconden inactiviteit).

Als het display is vergrendeld, verschijnt het logo .



**\* Ontgrendel de controller elke keer voorafgaand aan andere aanpassingen.**

 **Let op: Voordat u begint, moet u ervoor zorgen dat de filterpomp draait en dat er water door de warmtepomp stroomt.**

## 6.4 Bedrijfsmodus geselecteerd



Houd de knop  3 seconden ingedrukt om telkens de onderstaande vier bedrijfsmodi te wijzigen:

  : **Mode ECO Inverter:** Kies deze verwarmingsmodus waarbij de warmtepomp stil werkt.



  : **Mode Boost Inverter:** Kies deze verwarmingsmodus waarbij de warmtepomp krachtig werkt.

 : **Mode Cooling Inverter:** Kies voor deze koelmodus waarbij de warmtepomp het water van uw zwembad op intelligente wijze afkoelt.

 : **Mode Auto:** De warmtepomp kan de verwarmings- en koelfunctie automatisch omschakelen. Dit is doorgaans het standaard programma.

## 6.5 Stel de gewenste temp. in



Druk op de hoofdinterface op  en  om de gewenste watertemperatuur aan te passen en vervolgens op de  om de instelling op te slaan.

Bij het instellen van de watertemp., zal het icoon 'SET' branden, de linker is de ingestelde temperatuur. De rechter is de temperatuur van het uitgaande water.

Nadat de instelling is voltooid, gaat het pictogram 'SET' uit, de linker wordt de temperatuur van het ingaande water inlaatwatertemp, de rechter blijft de temperatuur van het uitgaande water.

## 6.6 Klok instellingen



Druk op knop  om de interface voor klokinstellingen te openen. Klokweergave rechtsonder knippert.

Verander de uren met behulp van  en , druk dan nogmaals op  om naar de minuteninstelling te gaan, verander de minuten met de  en .

Druk nogmaals op  om de instelling te bevestigen en terug te keren naar het hoofdmenu.

## 6.7 Timer instelling

Houd de knop  3 seconden ingedrukt om de instelling van de groepen Timer AAN en Timer uit te openen.



knippert en stel de timer voor in- en uitschakelen in zoals de klokinstelling.

**Let op, u kunt drie verschillende timers instellen.**

**U kunt op  drukken om de huidige instelling op te slaan en terug te gaan naar de hoofdinterface.**

**Annuleer de timer:** Houd de knop  gedurende 3 seconden ingedrukt om alle timerinstellingen te annuleren.

## 6.8 Definitie van andere pictogrammen



: Ontdooien



: Compressor



: 4-wegklep



Ventilator snelheid





: Signaal van waterpomp







: Wi-Fi functie

 **Let op:** Met de aanduiding van de functies of belangrijke onderdelen is het handig voor het serviceteam om de warmtepomp te onderhouden of te repareren.

### 6.9 Handmatig ontdooien



Houd  en  3 seconden ingedrukt om de handmatige ontdooifunctie te starten.

### 6.10 Herstel van fabrieksinstellingen

Houd  en  en  en  5 seconden ingedrukt om de fabrieksinstellingen te herstellen.

### 6.11 Parametercontrole uitvoeren







Druk op  voor de controle van lopende parameters en druk vervolgens op  en  om de onderstaande parameters te controleren, zoals hieronder:

N°	Omschrijving	Unit
C01	Omgevingstemperatuur	°C
C02	Temperatuur verdamperbatterij	°C
C03	Uitlaat temperatuur	°C
C04	Retourtemperatuur	°C
C07	Titanium warmtewisselaar temperatuur	°C
C08	Waterinlaattertemperatuur	°C

C09	Wateruittredetemperatuur	°C
C13	Temperatuursensor defect	
C14	Fout in koelsysteem	
C15	Storing van de omvormer	
C16	Apparaatuitvoer	
C17	Lopende status	
C18	Wisselspanning	V
C19	Gelijkstroomspanning	V
C20	Werkelijke frequentie	Hz
C21	EEV open diploma	
C23	Warmtepomp stroom	A
C24	Compressor stroom	A
C25	DC-ventilatormotor 1 snelheid	Rpm
C26	Doelfrequentie van de compressor	Hz
C27	DC-ventilatormotor 2 snelheden	Rpm
C28	Controle systeemsoftwareversie	
C29	Driver softwareversie	
C30	Softwareversie van de controller	

## 6.12 Parameter instelling

Houd  en  3 seconden ingedrukt om de parameterinstelling te openen, druk op  om de parameter te selecteren en druk vervolgens op  en  om de nieuwe gegevens voor de onderstaande parameters in te stellen.

Code	Omschrijving	Standaard	Reikwijdte
P01	Inlaatwatertemp. in verwarmingsmodus	27°C	8~40°C
P02	Inlaatwatertemp. in koelmodus	27°C	8~28°C
P03	Inlaatwatertemp. in de automatische modus	27°C	8~40°C
P04	Watertemperatuur. verschil voor herstart	1°C	1~18°C
P05	Warmtepomp AAN / UIT wanneer de gewenste watertemp. Bereikt is.	1	1 AAN, 0 UIT

## 7.Aanpassen en eerste gebruik

### 7.1 Aandacht

- Open de klep van watersysteem, injecteer water in het systeem en ontluicht.
- Doe aanpassingen na elektrische veiligheidsinspectie.
- Nadat de stroom is ingeschakeld, start u het proefdraaien van de warmtepomp om te controleren of deze goed kan functioneren.
- Om gevaarlijke ongevallen te voorkomen, is geforceerde bediening verboden.

### 7.2 Voorbereiding voor aanpassing

- Het systeem is correct geïnstalleerd.
- Buizen en lijnen worden op de juiste plaats gezet.
- Accessoires zijn geïnstalleerd.
- Zorg voor een vlotte afvoer.
- Zorg voor een perfecte isolatie.
- Correcte aansluiting van de aardaansluiting.
- De voedingsspanning kan voldoen aan de vereiste nominale spanning.
- Luchtinlaat- en uitlaatfunctie kunnen goed werken.
- Elektrische lekkagebeschermer kan goed werken.

### 7.3 Aanpassingsproces

- Controleer of de schakelaar van de controller goed werkt.
- Controleer of de functietoetsen van de controller goed werken.
- Controleer of het afvoersysteem goed werkt.
- Controleer of het systeem goed werkt na het opstarten.
- Controleer of de gewenste watertemperatuur goed is ingesteld.
- Controleer of er trillingen of abnormaal geluid zijn wanneer het systeem werkt.
- Controleer of de wind, het geluid en het condenswater dat door het systeem wordt geproduceerd, invloed hebben op de omgeving.
- Controleer of er koelmiddellekkage is.
- Als er foutcodes optreden, controleer dan de instructies voor gedetailleerde informatie.

## 8. Bediening en onderhoud

**8.1 Om de goede werking te garanderen, moet het systeem na verloop van tijd worden gecontroleerd en onderhouden. Let tijdens het onderhoud op onderstaande punten:**

- Wanneer u de kast moet openen en een inspectie van binnenuit moet uitvoeren, moet u van tevoren de elektriciteit uitschakelen.
- Pas geen instellingen aan om een stabiele werking te garanderen.
- Let er goed op of alle bedrijfsparameters normaal zijn tijdens de werking van het systeem.
- Controleer regelmatig of de elektrische aansluiting los zit, zo ja, maak deze tijdig vast.
- Controleer regelmatig de betrouwbaarheid van de elektrische componenten, vervang alle defecte of onbetrouwbare componenten op tijd.
- De vuilophoping op het oppervlak van de verdamper vin moet elke 6 maanden worden gereinigd.
- Als we de apparatuur na een lange stilstand opnieuw opstarten, moeten we de volgende voorbereidingen treffen: onderzoek en reinig de apparatuur zorgvuldig, reinig het waterleidingsysteem, onderzoek de waterpomp en maak alle draadverbindingen vast.
- Voor het vervangen van onderdelen moeten de originele accessoires gebruikt worden. Deze kunnen niet vervangen door andere soortgelijke accessoires.

### 8.2 Koelmiddel vullen

Onderzoek de vultoeestand van het koelmiddel door de gegevens van de meter te lezen, ook de luchtaanzuiging en uitlaatdruk. Als er lekkage is of onderdelen van het koelcirculatiesysteem worden vervangen, vraag dan om de assistent van professionele technici.

### 8.3 Lek detectie

Laat het koelsysteem tijdens lekdetectie en luchtdichtheidsexperimenten nooit zuurstof, ethaan of ander brandbaar schadelijk gas vullen, we kunnen alleen perslucht, fluoride of koelmiddel gebruiken voor een dergelijk experiment.

### 8.4 Afvoerwater in warmtewisselaar

Als de warmtepomp gedurende lange tijd of in het winterseizoen niet wordt gebruikt, laat dan het water in de warmtewisselaar weglopen om te voorkomen dat deze bij bevriezing kapot gaat.

### 8.5 Volg de volgende stappen om de compressor te verwijderen

- Schakel de stroomtoevoer uit
- Laat het koelmiddel uit het lagedrukuiteinde ontsnappen, let erop dat de uitlaatsnelheid wordt verlaagd en voorkom lekkage van bevroren olie.
- Verwijder de luchtaanzuig- en afvoerleiding van de compressor.
- Verwijder de voedingskabels van de compressor.

- Verwijder de bevestigingsschroeven van de compressor.
- Verwijder de compressor.

### 8.6 Voer regelmatig onderhoud uit volgens de instructies in de gebruikershandleiding om er zeker van te zijn dat de unit in goede staat werkt.

- Brandpreventie: als er brand is, schakel dan onmiddellijk de hoofdschakelaar uit en blus het vuur met een brandblusser.
- Om brandbaar gas te voorkomen: de werkomgeving van de unit moet uit de buurt blijven van benzine, ethylalcohol en andere brandbare materialen om explosie-ongelukken te voorkomen.

## 9. Foutcodes en oplossingen

Code	Beschrijving	Mogelijke redenen	Oplossingen
E03	Waterstroom bescherming	Onvoldoende waterstroom	Controleer het watercircuitsysteem, de opening van de bypass-kits, de werking van de waterpomp;
		Waterstroomschakelaar losgekoppeld	Controleer de bedrading en sluit de waterstroomschakelaar opnieuw aan
		Waterstroomschakelaar defect	Vervang dit element
E05	Bescherming tegen hoge druk	Onvoldoende waterstroom	Controleer het watercircuitsysteem, de opening van de bypass-kits, de werking van de waterpomp;
		Omgevings-/watertemp. Is te hoog	
		De snelheid van de ventilatormotor is abnormaal of de ventilatormotor is beschadigd	Controleer de ventilatormotor
		Overtollig koelgas	Stel het koelmiddelvolume opnieuw in
		Hogedrukschakelaar losgekoppeld of defect	Hogedrukschakelaar opnieuw aansluiten of vervangen
		Leidingsysteem vastgelopen	Controleer het leidingsysteem
E06	Lage druk bescherming	Slechte ventilatie	Controleer de installatieomstandigheden. Reinig de verdamper. Controleer de bedrijfssituatie van de ventilator.
		Lagedrukschakelaar losgekoppeld of defect	Sluit de lagedrukschakelaar opnieuw aan of vervang deze
		Gaslekkage (Controleer de meter)	Detecteer het lekkagepunt en voer het onderhoud uit!
		De snelheid van de ventilatormotor is abnormaal of de ventilatormotor is beschadigd	Controleer de ventilatormotor
		EEV geblokkeerd of leidingsysteem vastgelopen	Controleer het leidingsysteem

<b>E09</b>	Verbindingsfout tussen printplaat en controller	Slechte draadverbinding	Controleer de bedrading
		Defecte controller	Vervang de controller
		Defecte printplaat	Vervang de PCB
<b>E10</b>	Communicatiestoring tussen printplaat en driver-module	Slechte draadverbinding	Controleer de bedrading
		Defecte printplaat	Vervang de PCB
<b>E11</b>	Binnenste leidingen temp. sensor (groene connector) defect	Sensor losgekoppeld of defect	Sensor opnieuw aansluiten of vervangen
<b>E12</b>	Uittemp. te hoog	Onvoldoende waterstroom	Controleer het watercircuitsysteem/waterstroomschakelaar
		Gebrek aan gas	Controleer of er een gaslekage is
		Leidingsysteem vastgelopen	Controleer het leidingsysteem
		Uitlaatleiding temp. sensor (paarse connector) defect	Vervang de sensor
<b>E15</b>	Inlaatwatertemp. sensor (blauwe connector) defect	Sensor losgekoppeld of defect	Sensor opnieuw aansluiten of vervangen
<b>E16</b>	Buitentemp. sensor (witte connector) defect	Sensor losgekoppeld of defect	Sensor opnieuw aansluiten of vervangen
<b>E18</b>	Uitblaastemp. sensor (paarse connector) defect	Sensor losgekoppeld of defect	Sensor opnieuw aansluiten of vervangen
<b>E21</b>	Omgevingstemp. sensor (zwarte connector) defect	Sensor losgekoppeld of defect	Sensor opnieuw aansluiten of vervangen
<b>E22</b>	Verschil tussen uitlaat- en inlaatwatertemp. te hoog	Onvoldoende waterstroom	Controleer het watercircuitsysteem/waterstroomschakelaar
		Uitlaat watertemp. sensor (rode connector) defect	Vervang de sensor
		Inlaatwatertemp. sensor (blauwe connector) defect	Vervang de sensor
<b>E23</b>	Bescherming tegen overkoeling in koelmodus	Onvoldoende waterstroom	Controleer het watercircuitsysteem/waterstroomschakelaar
		Uitlaat watertemp. sensor (rode connector) defect	Vervang de sensor
<b>E27</b>	Uitlaatwatertemp. sensor (rode connector) defect	Sensor losgekoppeld of defect	Sensor opnieuw aansluiten of vervangen

<b>E29</b>	Aanzuigleiding temp. sensor (gele connector) defect	Sensor losgekoppeld of defect	Sensor opnieuw aansluiten of vervangen
<b>E32</b>	Oververhittingsbeveiliging in verwarmingsmodules	Onvoldoende waterstroom	Controleer het watercircuitsysteem/waterstroomschakelaar
		Uitlaat watertemp. sensor (rode connector) defect	Vervang de sensor
<b>E33</b>	Leidingstemp. te hoge bescherming in koelmodus	Omgevings-/watertemp. is te hoog in koelmodus	Controleer de reikwijdte van het gebruik:
		Koelsysteem is abnormaal	Controleer het leidingsysteem
<b>E34</b>	Fout bij opstarten van compressor	Slechte draadverbinding voor compressor	Controleer de bedrading
		Verkeerde fase-aansluiting voor compressor	Controleer de bedrading
		PCB-fout	Controleer/vervang printplaat
<b>E35</b>	Compressor overstroom	Voeding is abnormaal	Controleer de voeding
<b>E36</b>	Uitgangsstoring compressor	Verkeerde fase-aansluiting voor compressor	Controleer de bedrading
<b>E37</b>	Huidige verzameling mislukt	PCB-fout	Controleer/vervang printplaat
<b>E38</b>	Te hoge temp. van radiator	Ventilatormotor defect	Controleer de ventilatormotor
		Slechte ventilatie	Controleer de machine-installatie
<b>E39</b>	Module afsluiten	PCB-fout	Controleer/vervang printplaat
<b>E40</b>	Overmatige gelijkspanning	Ingangsspanning te hoog	Controleer de spanning
		PCB-fout	Controleer/vervang printplaat
<b>E41</b>	Lage gelijkspanning	Ingangsspanning te laag	Controleer de spanning
		PCB-fout	Controleer/vervang printplaat
<b>E43</b>	Lage wisselspanning	Ingangsspanning te laag	Controleer de spanning
<b>E44</b>	Overmatige wisselstroom	Ingangsspanning onbalans	Controleer de spanning
<b>E45</b>	E2-fout	PCB-fout	Controleer/vervang printplaat
<b>E46</b>	DC fan motor malfunction	Slechte draadverbinding	Controleer de bedrading van de ventilatormotor:
		Ventilatormotor defect	Vervang de ventilatiemotor
<b>E47</b>	Overmatige wisselspanning	Ingangsspanning te hoog	Controleer de spanning

## 10. Wifi-Functie

1. Zoek 'Weau' in de App Store (IOS) of Google Play (Android) en download.



IOS



Andriod

2. Schrijf je voor de eerste keer in

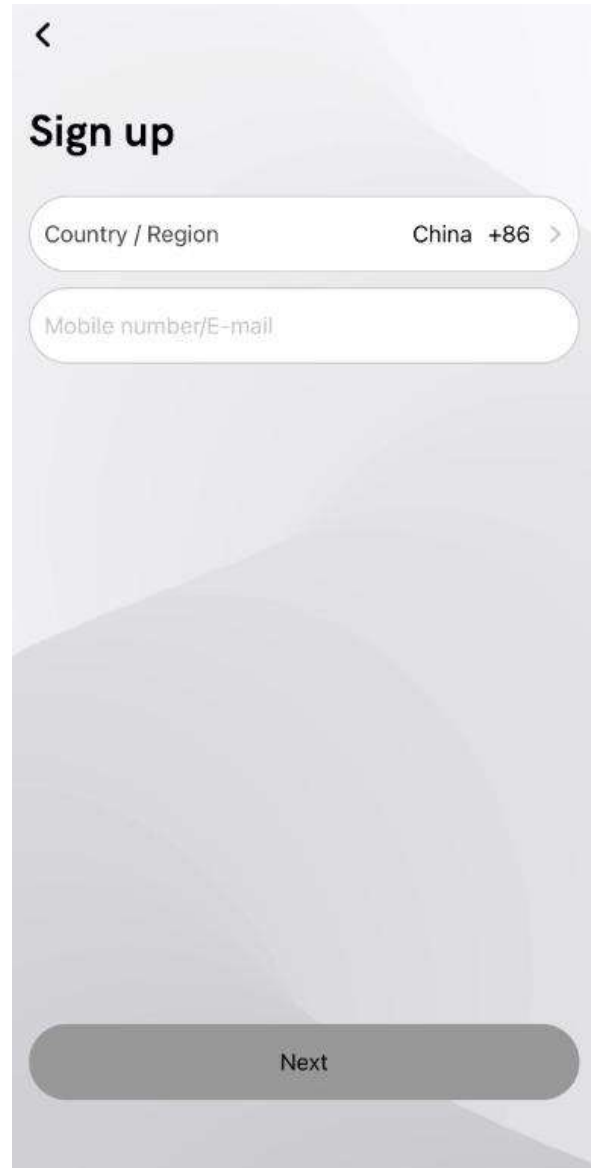

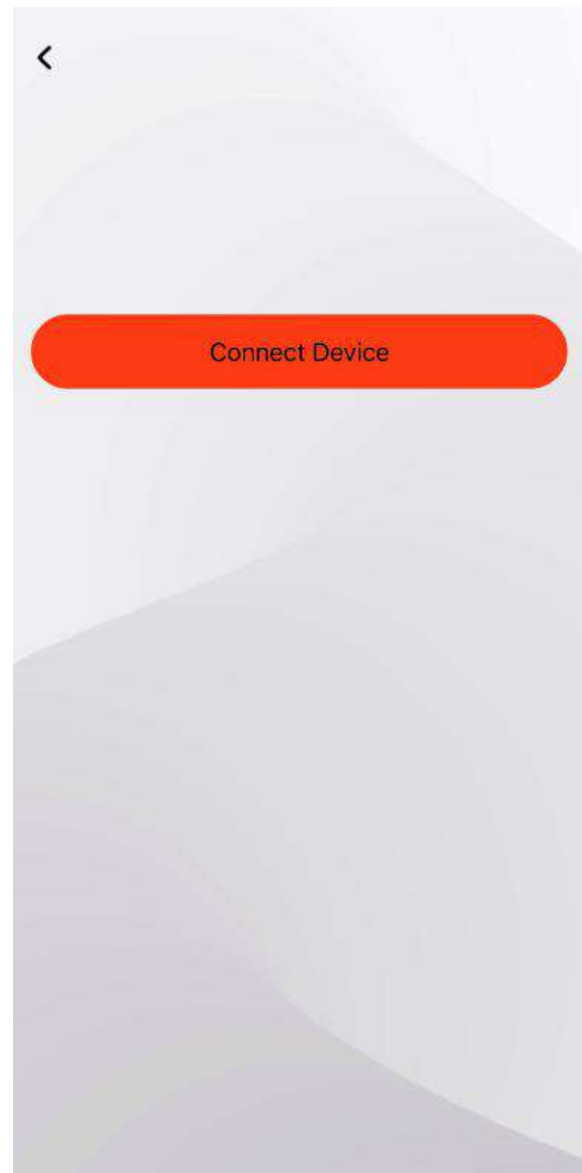

3. Druk op '+' om een apparaat toe te voegen



4. Leg uw mobiele telefoon dicht bij de warmtepomp van het zwembad, die zich onder hetzelfde wifi-gebied bevindt

5. Zorg ervoor dat het apparaat is gereset en voer vervolgens het wifi-account en wachtwoord in om wifi te verbinden.

Reset de wifi-functie: Houd  en  en  3 seconden vast.

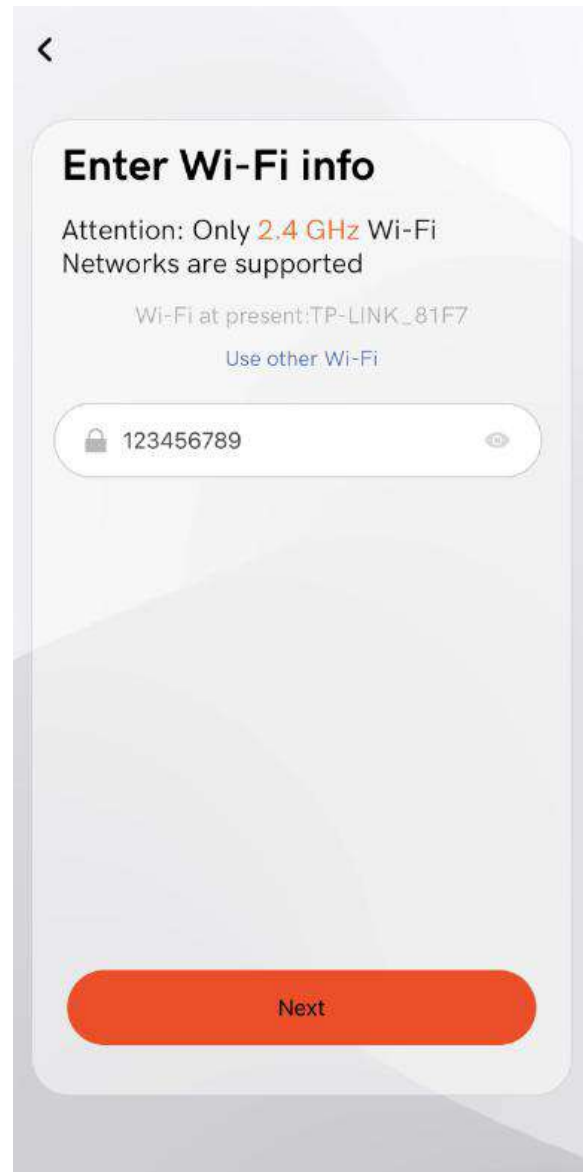
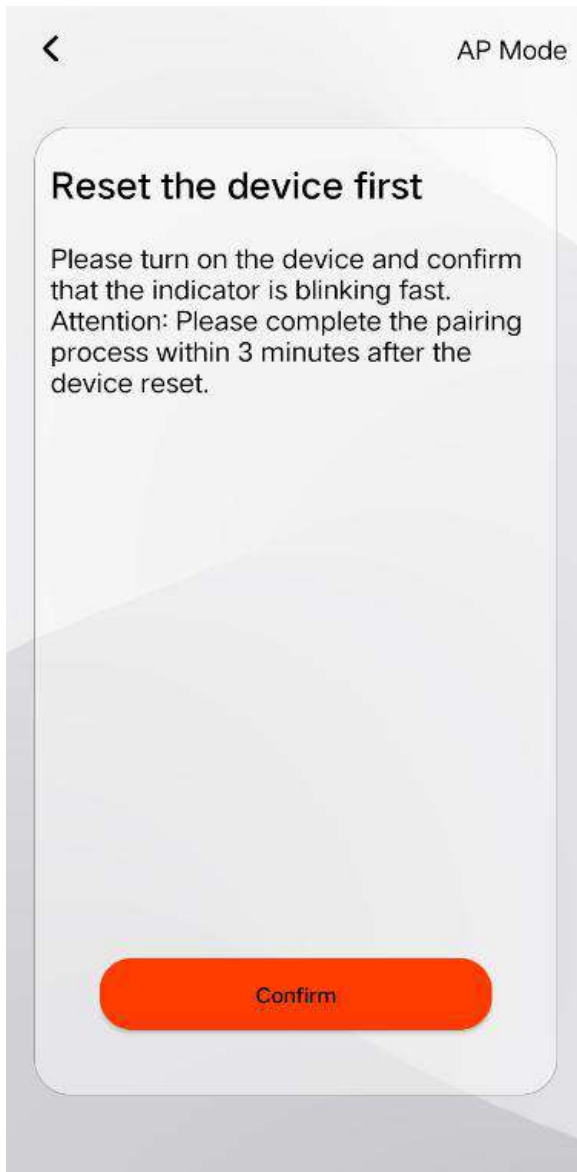

6. Druk op 'Volgende' om de verbinding te starten na het voltooiën. Het apparaat is succesvol toegevoegd als het is verbonden en druk vervolgens op 'Gereed'.

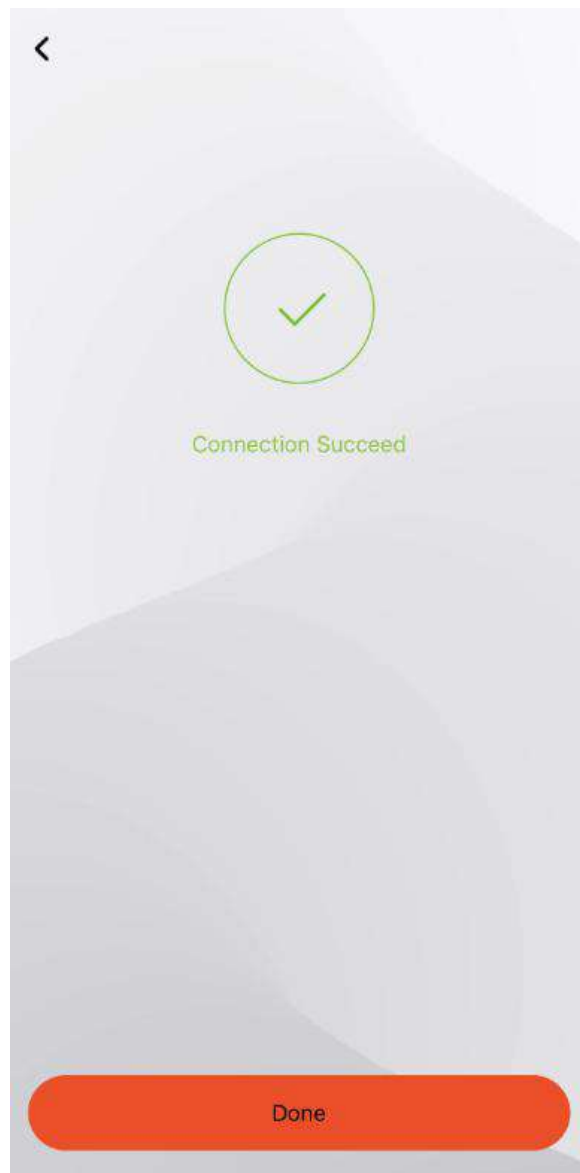
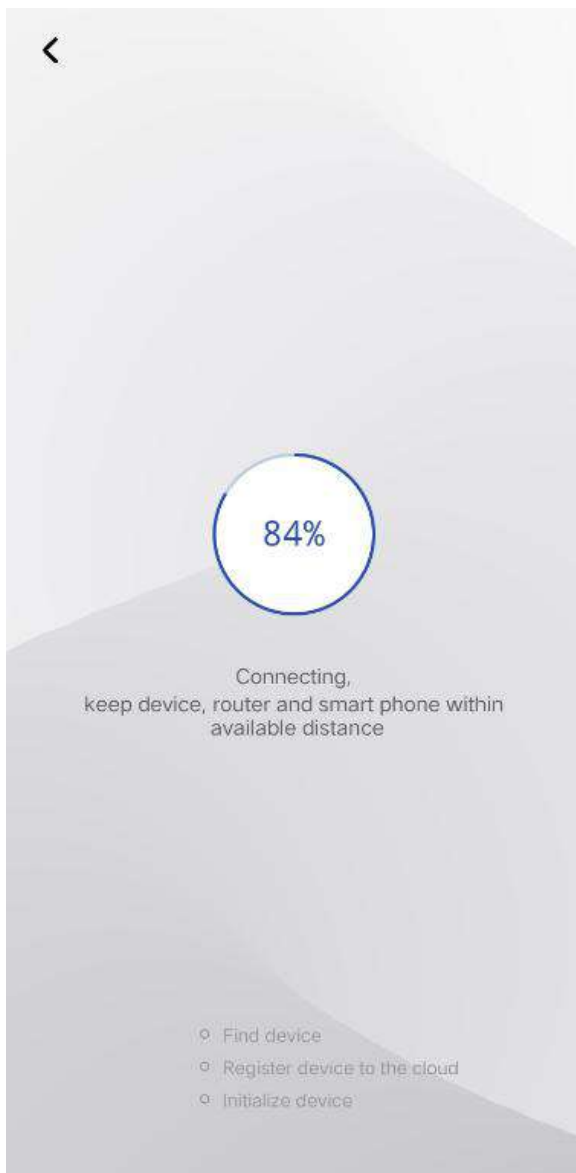

7. Verbinding voltooid en app-hoofdinterface

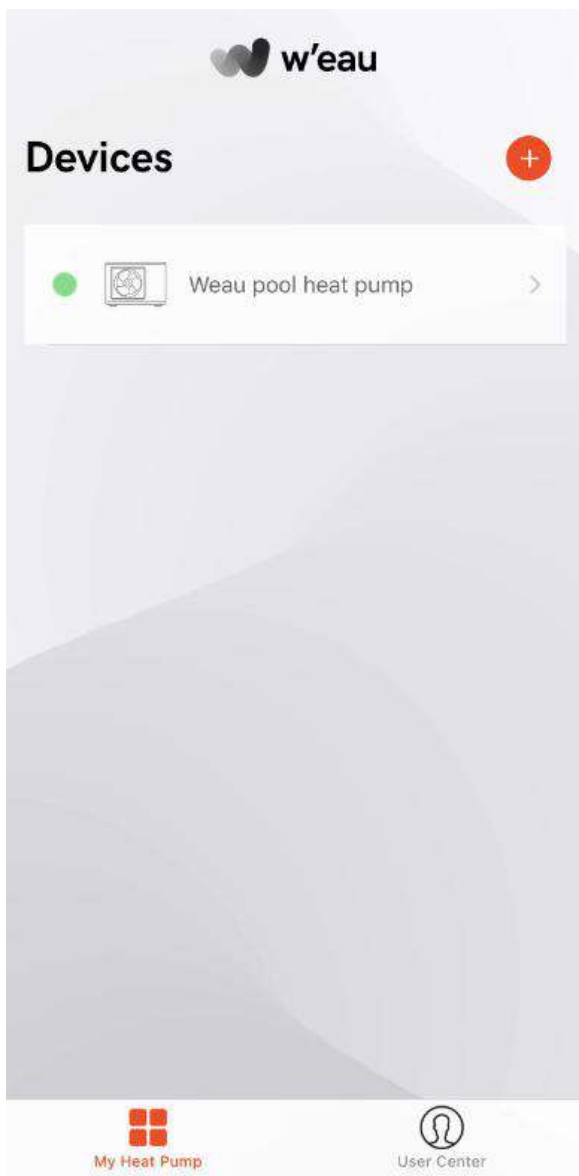

## 8. Functies

- \* Zet de machine aan / uit
- \* Temperatuurinstelling en weergave
- \* Mode selectie
- \* Weergave van storingsstatus
- \* Timerinstelling
- \* Hernoem en deel uw apparaat





14400003000815