

Installation & Operation Manual

Full Inverter Pool Heat Pump

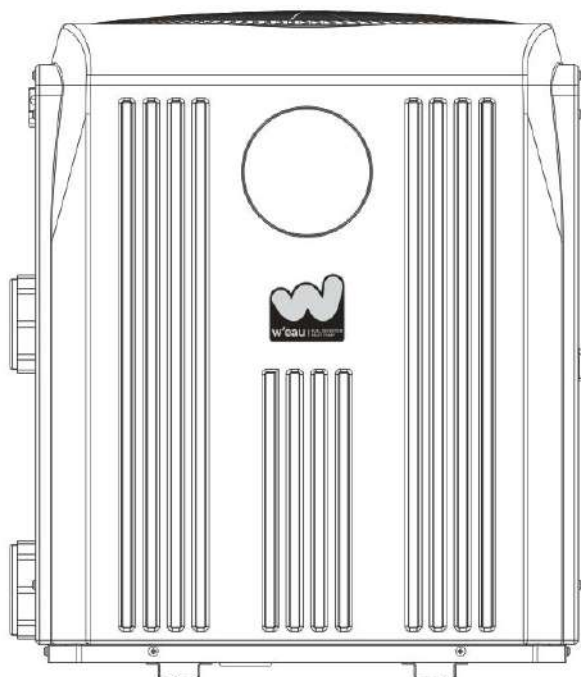

Model No.: WVFI-006/008/010/013

ENGLISH/ DUTCH

Thank you very much for purchasing our product, please keep and read this manual carefully before you install heat pump.

Fluorinated greenhouse gas – (R32)

The device contains the fluorinated greenhouse gas (R32) which is required for the device to work.

Industrial designation HFC-32

Common designation R32

Global warming potential (GWP) 675

Further information can be found on the device itself or the Specifications.

WARNING!

Risk of fire and explosion through leaking finned heat exchanger!

The refrigerant circuit of the finned heat exchanger contains highly pressurised, easily flammable, odourless gas. Risk of fire and explosion in the event of uncontrolled gas leakage.

- Action of filling gas must be conducted by professional with R32 operating license.
- Keep the heat pump away from heat sources and naked flames.
- Do not drill into or scorch the heat pump.
- Do not use any objects apart from those permitted by the manufacturer to speed up the defrosting process.
- Immediately shut off the heat pump if you suspect a gas leakage.
- The refrigerant is odourless. Always keep ignition sources away from the installation site of the heat pump.
- Contact an authorized expert if you suspect a gas leakage.

WARNING!

Risk of electric shock!

A faulty electrical installation or a mains voltage that is too high can lead to electric shock.

- Have the installation, initial start-up and maintenance of the heat pump carried out by authorized technician only.
- Please always cut the power supply if you want to open the cabinet to reach inside the heat pump as there is high voltage electricity inside.
- Only start work on the heat pump after checking all safety regulations.
- Only connect the heat pump if the mains voltage from the power socket matches the voltage indicated on the rating plate.
- Do not operate the heat pump if there is visible damage or the mains cable or the mains plug is defective.
- Do not open the housing. Leave repairs to qualified specialists. Liability and warranty claims are excluded in the event of repairs carried out on your own, improper operation.
- Ensure that children do not insert any objects into the fan blade and heat pump.

- Ensure that the electrical system to which the heat pump is connected has an earth conductor.
- If the unit would be installed where is vulnerable to lightning stroke, lightning protection measurements must be carried out.

 **ATTENTION!**

- The manufacturer declines any responsibility for the damage caused with the people, objects and of the errors due to the installation that disobey the manual guideline. Any use that is without conformity at the origin of its manufacturing will be regarded as dangerous.
- Please always keep the heat pump in the ventilation place and away from anything which could cause fire.
- Don't weld the pipe if there is refrigerant inside machine. Please keep the machine out of the confined space when make gas filling by the authorized technician.
- Please always empty the water in heat pump during winter time or when the ambient temperature drops below 0°C, or else the Titanium exchanger will be damaged because of being frozen, in such case, it will be out of warranty for this machine.

*** Content**

- 1. Accessories description**
- 2. Attention for safety**
- 3. Installation of the unit**
- 4. Specifications**
- 5. Electrical Wiring**
- 6. Instruction of operation**
- 7. Adjusting and Initial operation**
- 8. Operation and maintenance**
- 9. Error codes & Solutions**
- 10. WiFi-Function**

1. Accessories description

Each unit produced by our factory is with the following accessories:

No.	Name	Qty.	Use
1	Instruction Manual	1 PC	Guide users to install the system
2	Drain-pipe	1 PC	Used for draining the condensate water
3	Drain-pipe connector	1 PC	Connect the drain pipe to the heat pump unit
4	Rubber shock absorber	4 PCS	Reduce vibration and reduce noise
5	Heat pump unit	1 SET	For heating water
6	Water connection	2 SET	Connect the piping system

For function you need to purchase at least the following parts for each unit:

No.	Name	Qty.	use
1	Water pump	1	Cycle the heated water
2	Filter system	1	Protect the heat pump from pool water
3	Water pipes system	1	Connect the equipment and make circulation

▲ NOTE

The types and quantity of the water pipes, valves, filter equipment, sterilizing equipment which used for the swimming pool heating/circulation pipe system, depend on the project design.

We suggest not to install auxiliary electric heaters in the system. If must install auxiliary electric heaters, it should be operated by the specialized persons, and our company has no responsibility for all the problem cause by the auxiliary electric heater.

Illustrations of machine

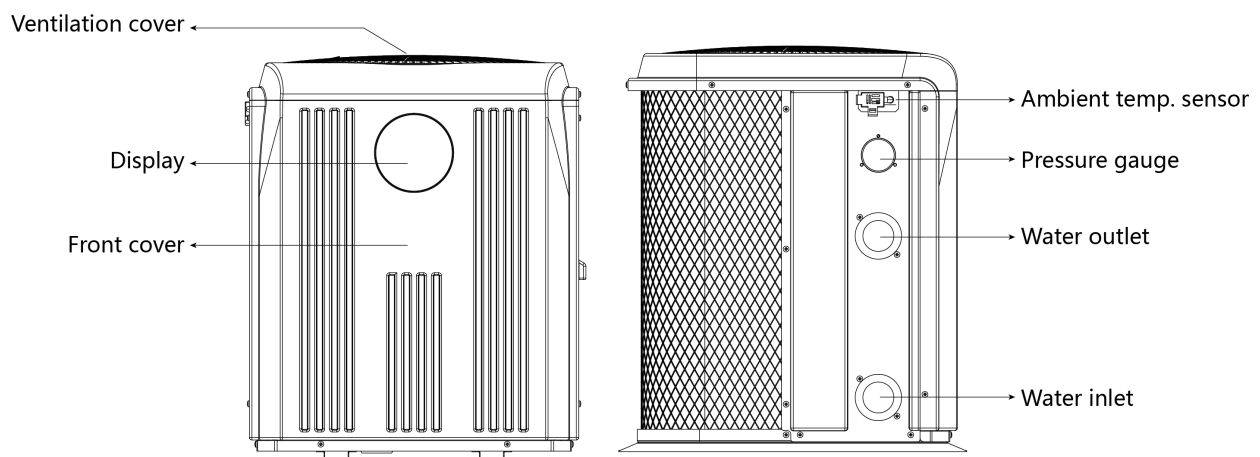

2. Attention for safety

Range of application:

- 1.Power supply: 220~240V/1N~50/60Hz.
- 2.Environment temperature: -15°C~43°C
- 3.Water temperature range: 8°C~40°C in Heating function
8°C~28°C in Cooling function

- Confirm the ground connection, if the ground connection is not correctly done, it may cause electric shock. And please cut off the power in the lightning storm weather.



- If install the heat pump in a small room, it must keep good ventilation.
- The main power switch should be out of the reach of Children.
- Don't put finger or stick into the air inlet or air outlet as the high-speed rotor may cause injury.
- When an exception happened (burning smell etc..), turn off the manual power switch immediately and contact with after-sale service department.
- When the unit needs to be removed or re-installed or repaired, please entrust after-sale service department and specialized personnel to do it. If the installation/ maintenance is not well done, it may cause unit operation failure, electric shock, fire, hurt, leaking, etc.
- Must not be unauthorized reformed, otherwise it may cause electric shock or fire.
- Must not install the unit with combustibile around.
- Confirm the installation base is strong enough to avoid falling of the heat pump.
- Confirm leakage protection switch is installed to avoid electric shock or other issues.
- When cleaning the unit, the operation should be stopped, and power switch should be turned off.

3. Installation of the unit

3.1 Installation Illustration

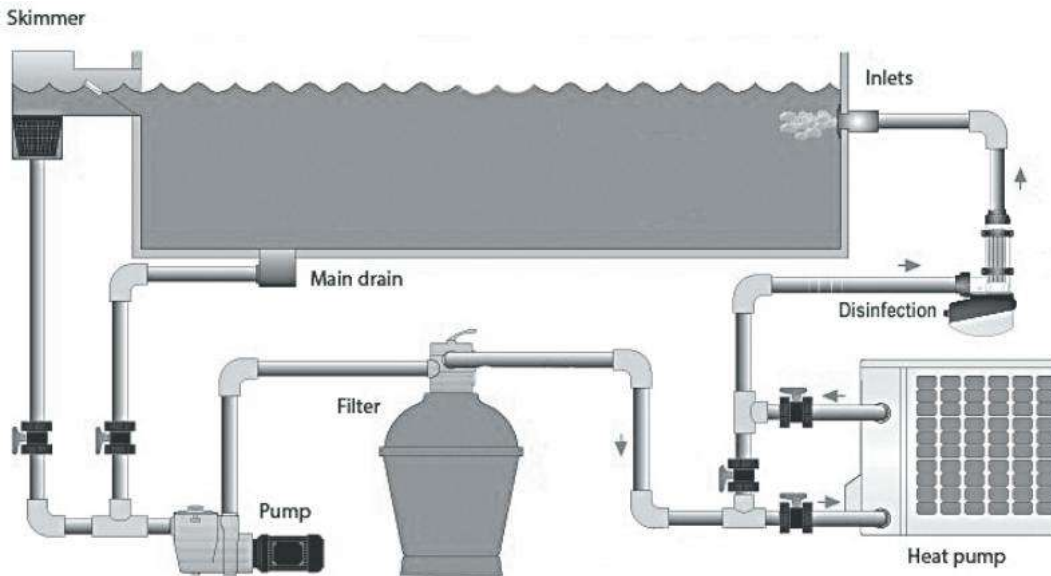

Above illustration is just for the reference, please take the advice of authorized installers.

3.2 Advised installation space

Keep the following indicated space for operation and maintenance when make the installation.

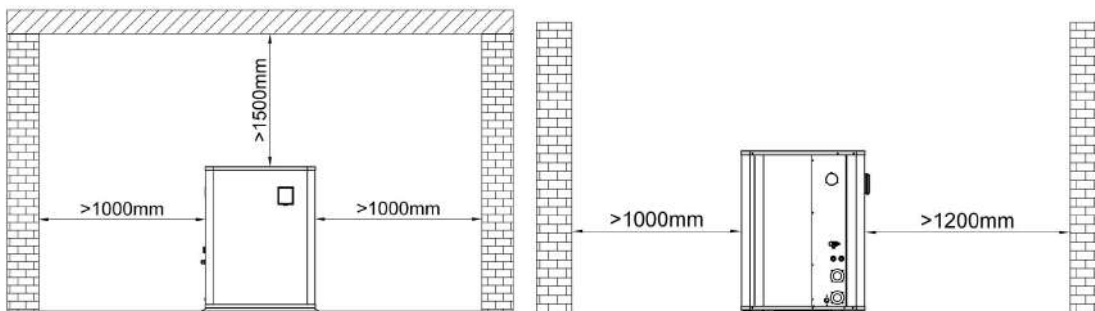

3.3 Additional By-pass kits

The additional By-pass kits is suggested to be put into the piping system to get the better adjustment of water flow.



3.4 Heat pump unit size (mm)

WVFI-006/008/010

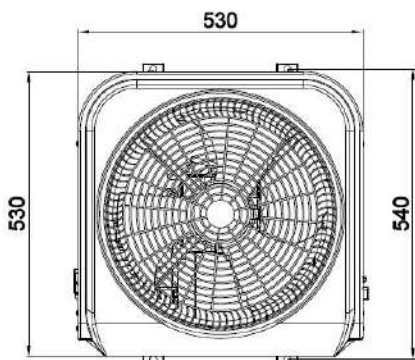
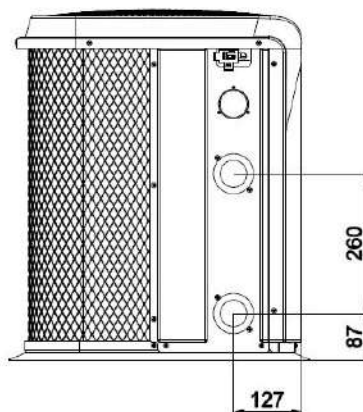
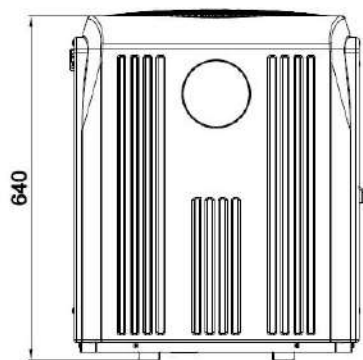

WVFI-013

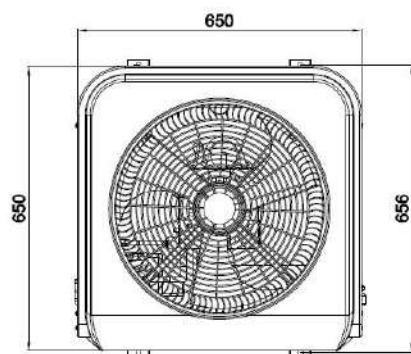
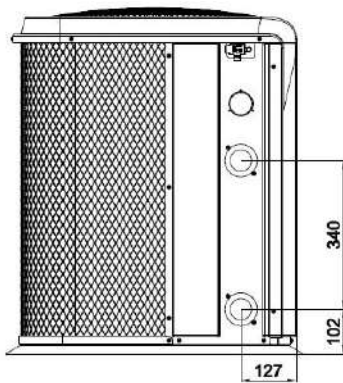
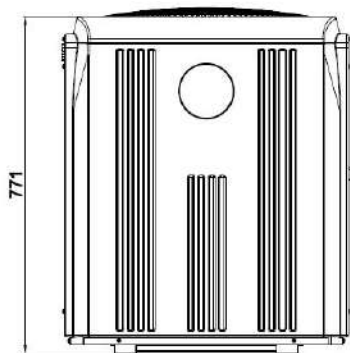

3.5 Heat pump Exploded View

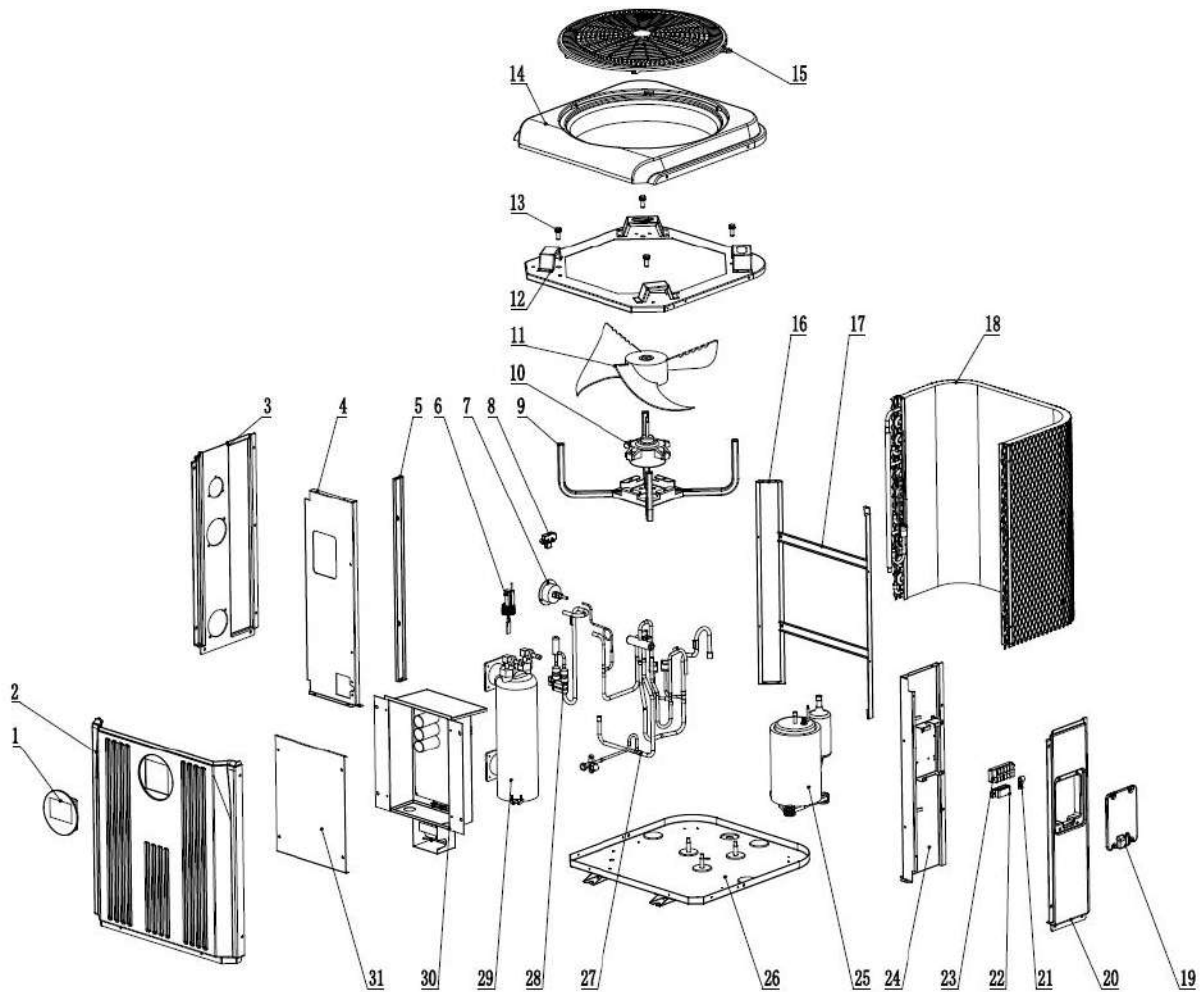

No.	Parts	No.	Parts	No.	Parts
1	Display	12	Top frame	22	Wire clip
2	Front panel	13	Bolt	23	Terminal
3	Side panel	14	Top cover	24	Pillar
4	Pillar	15	Ventilation	25	Compressor
5	Pillar	16	Pillar	26	Base tray
6	Water flow switch	17	Back frame	27	Four-way valve
7	Pressure gauge	18	Evaporator	28	EEV
8	Sensor clip	19	Wire cover	29	Titanium heat exchanger
9	Fan motor fixture	20	Side panel	30	Electric box
10	Fan motor	21	Wire clip	31	Electric cover
11	Fan blade				

3.6 Electrical connection

* Suggested power cable specification

Model	Power Cable Specification
WVFI-006/008/010	3*1.5 mm ²
WVFI-013	3*2.5 mm ²
Terminal	Terminal cable max. 4 mm ²

* Electrical connection



Position L,N and ⊕ is for the power connection of heat pump.

Position P1 and P2 is for the Single phase water pump.

Noted: There is another signal wire (the write one) inside the terminal cover which is reserved just for the long-distance operation. If you have this request, please you need buy additional 10-meter signal wire and a square type display to realize this function.

3.7 Condensation drainage

When machine running, there will be some condensation water on the base tray, which is the normal situation. Please you can use the drainage jet and hose at the bottom of machine to drain the condensation water. See below.

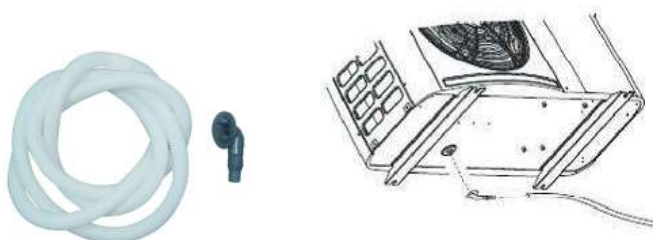

4. Specifications

4.1 Specifications

Model No.	WVFI-006	WVFI-008	WVFI-010	WVFI-013
* Heating Capacity at Air 26°C, Humidity 80%, Water 26°C				
Heating Capacity (kW)	5.8~1.56	7.6~1.9	10.5~2.4	13.5~3.2
Power Input (kW)	0.85~0.1	1.15~0.12	1.54~0.15	2.0~0.2
COP	15.6~6.8	15.8~6.6	16~6.8	16~6.8
* Heating Capacity at Air 15°C, Humidity 70%, Water 26°C				
Heating Capacity (kW)	4.2~1.0	5.8~1.3	7.8~1.7	10~2.2
Power Input (kW)	0.86~0.13	1.18~0.17	1.59~0.22	2.0~0.29
COP	7.6~4.9	7.6~4.9	7.6~4.9	7.6~5
* Cooling Capacity at Air 35°C, Water 29°C in, 27°C out				
Cooling Capacity (kW)	3.2~0.8	4.3~1.0	5.9~1.4	7.2~1.8
Power Input (kW)	0.84~0.12	1.13~0.15	1.55~0.21	1.89~0.27
EER	6.6~3.8	6.6~3.8	6.7~3.8	6.7~3.8
* General data				
Power supply	220~240V/1/50Hz			
Max Power Input (kW)	1.3	1.55	1.78	2.2
Max Current (A)	6.1	7.3	8.3	10.2
Water Flow Volume (m3/h)	2.5	2.5	3.5	4.5
Advised pool size m3 (With pool cover)	8~18	10~25	15~50	18~62
Refrigerant	R32			
Heat Exchanger	Screwed titanium tube			
Water connection (mm)	50			
Air Flow Direction	Vertical			
Kind of defrost	by 4 way valve			
Water temp. in heating (°C)	8~40			
Water temp. in cooling (°C)	8~28			
Working temp. range (°C)	-15~43			
Casing Material	ABS			
Water Proof Level	IPX4			
Noise level dB(A) 10m	22~30	23~31	24~32	26~34
Noise level dB(A) 1m	40~49	40~50	41~51	42~53
Net Weight (kg)	40	43	45	54
Gross Weight (kg)	48	51	53	64
Net Dimensions (mm)	530*530*640			650*650*770
Package Dimensions (mm)	560*600*780			680*720*910

* Above data are subjects to modification without notice.

5. Electrical wiring

5.1 Electric wiring diagram

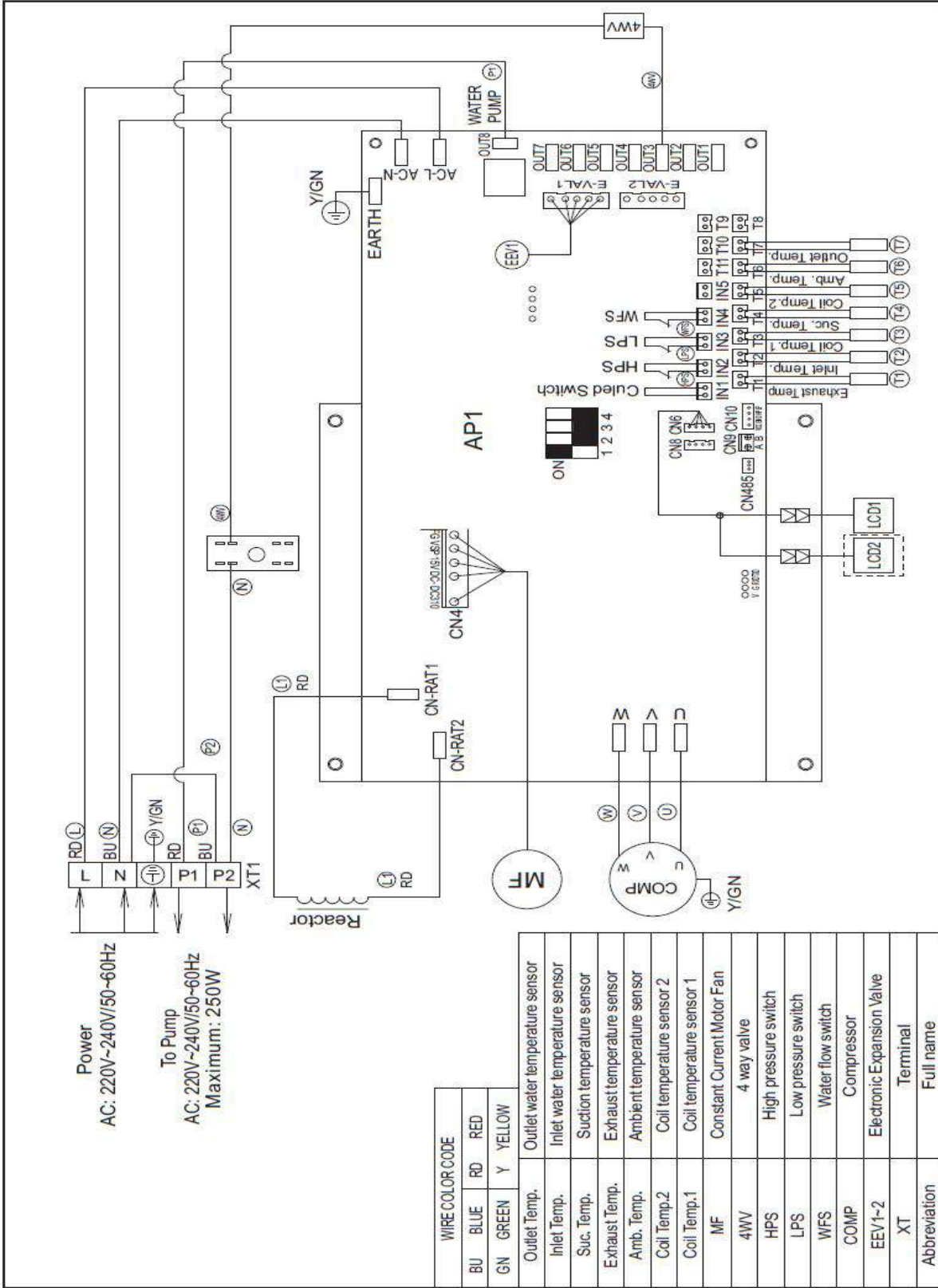



6. Instruction of operation

6.1 Wire controller interface



6.2 Start up & Locking

Hold the button  for 1 second to switch the heat pump on or off. This button is also used to return back to the main interface.

Hold the button  for 3 seconds to lock or unlock the display. (The lock will be activated automatically after 60 seconds of inactivity). When the display is locked, the logo  appears.





Note: Please unlock the controller before the other operations every time.

 **Attention: Before you start, make sure the filtration pump is running and that water is flowing through the heat pump.**

6.3 Operation function selected

Under main interface, press  to change the below three operation functions each time.

Auto  Heating  Cooling 

Under Auto function, if the real situation is in Heating, it will show  and , if the real situation is in Cooling, it will show  and .

6.4 Operation mode selected

Under main interface, press  to change the below three modes each time under Heating or Cooling function.





 **Silent mode:** Choose this mode that the heat pump operates silently.

 **Eco mode:** Choose this mode that the heat pump operates smartly.



 **Powerful mode:** Choose this mode the heat pump operates powerfully.



Note: Under Auto function, the default mode is Eco mode and it can't be changed.







6.5 Set the required temp.

Under main interface, press  and  to adjust the desired water temp. of your pool, the icon  will light on, then press the  to save the setting.

6.6 Clock & Timer setting

Under main interface, hold  and  for 3 seconds to enter the Clock setting, hold them for 3 seconds again to enter the Timer setting, the  will flash.

Cancel timer: When you have set the Timer, under the Timer setting interface, hold  and  for 3 seconds again to cancel the Timer.

Clock or Timer setting: When you make the Clock or Timer setting, change the hours with  and , then press the  to go to minute setting, change the minutes with  and , press  to confirm the setting and return to the main interface.



Pay attention: There are 3 groups Timer for your every day setting.

6.7 Definition of other icons

 Water Inlet  Water outlet  Fan motor  Defrosting  Wi-Fi

Note: Under main interface, the Water inlet temp. and Water outlet temp. will display alternately.



6.8 Manual defrosting

Hold  and  for 3 seconds to start Manual defrosting function.

6.9 Factory setting recovery





Hold  and  and  and  for 5 seconds to recover factory setting.

6.10 Running Parameter checking

Hold  for 3 seconds to enter the Running parameters checking, then press  and  to check the below parameters as below:

Code	Description	Unit
A01	Inlet water temp.	°C
A02	Outlet water temp.	°C
A03	Ambient temp.	°C
A04	Exhaust temp.	°C
A05	Gas return temp.	°C
A06	Outer piping temp.	°C
A07	Inner piping temp.	°C
A08	EEV aperture	
A09	Compressor current	A
A10	Radiator temp.	
A11	Voltage value	V
A12	Frequency	Hz
A13	Fan motor speed	r/min
A14	Fan motor speed	r/min

6.11 Parameter setting

Hold  for 3 seconds to enter the Parameter setting, press  to select the parameter, then press  and  to set the new data for the below parameters.

Code	Description	Default	Scope
P01	Inlet water temp. in Heating mode	27°C	8~40°C
P02	Inlet water temp. in Cooling mode	27°C	8~28°C
P03	Inlet water temp. in Auto mode	27°C	8~40°C
P04	Water temp. difference before restart	1°C	1~18°C
P05	Heat pump ON/OFF when reached the desired water temp.	1	1 ON, 0 OFF

7.Adjusting and Initial operation

7.1 Attention

- Open the valve of water system, inject water into the system, and exhaust air inside.
- Do adjustment after electrical safety inspection.
- After the power is switched on, start the test running of heat pump, to check if it can function well.
- To avoid dangerous accident, the forced operation is forbidden.

7.2 Preparation Before Adjustment

- The system is installed correctly.
- Tubes and lines are putted in the right place.
- Accessories are installed.
- Ensure the smooth drainage.
- Ensure the perfect insulation.
- Correct connection of ground lead.
- The supply voltage can meet the requirement of rated voltage.
- Air inlet and outlet function can work well.
- Electrical leakage protector can work well.

7.3 Adjustment Process

- Check if the switch of the controller can work well.
- Check if the function keys of the controller can work well.
- Check if the drainage system can work well.
- Check if the system can work well after starting up.
- Check if the water outlet temperature is in correct situation.
- Check if there is vibration or abnormal sound when the system is functioning.
- Check if the wind, noise and condensate water produced by the system affect the environment around.
- Check if there is refrigerant leakage.
- If any Error codes occur, please check the instructions for the detailed info.

8. Operation and maintenance

8.1 To ensure the well functioning, the system should be checked and maintained after a period of time. During the maintenance, please pay attention to some points below:

- When you need open the cabinet and make inside inspection, please do cut off the electricity power in advance.
- To ensure the stable running, please do not adjust any setting.
- Pay close attention to whether all the operation parameters is normal during system working.
- Examine regularly whether the electrical connection is loose, if yes, fasten it on time.
- Examine regularly the reliability of the electrical components, change all the failed or unreliable components on time.
- The dirt retention on the surface of evaporator fin should be cleaned every 6 months.
- After long downtime, if we restart the equipment, we should make following preparations: examine and clean the equipment carefully, clean the water pipeline system, examine the water pump, and fasten all the wire connections.
- Replacement parts must use the original accessories, can not be replaced by other similar accessories.

8.2 Refrigerant filling

Examine the refrigerant filling condition through reading the data of gauge, also the air suction and exhaust pressure. If there is leakage or changing components of the refrigeration circulation system, please ask for the assistant of professional technicians.

8.3 Leak detection

During leak detection and air tightness experiment, never let the refrigeration system filling oxygen, ethane or other flammable harmful gas, we can only adopt compressed air, fluoride or refrigerant for such experiment.

8.4 Drainage water in heat exchanger

If the heat pump will be not used for a long time or in winter season, please do drain the water inside heat exchanger to avoid broken when freezing.

8.5 To remove the compressor, please follow the following steps

- Turn off the power supply
- Exhaust the refrigerant from the low pressure end, attention to reduce the exhaust speed, and avoid frozen oil leakage.
- Remove the compressor air suction and exhausting pipe.

- Remove the compressor power cables.
- Remove the compressor fixing screws.
- Remove the compressor.

8.6 Conduct regular maintenance according to the user manual instruction, to make sure the unit running in good condition.

- Fire prevention: if there is a fire, please turn off the power switch immediately, put the fire out with fire extinguisher.
- To prevent flammable gas: the unit working environment should stay away from gasoline, ethyl alcohol and other flammable materials, to avoid explosion accident.

9. Error codes & Solutions

Code	Description	Potential reasons	Solutions
	Water flow protection	Insufficient water flow	Check the water circuit system, the opening of by-pass kits, the running of water pump
		Water flow switch disconnected	Check the wiring and reconnect water flow switch
		Water flow switch defective	Change a new one
E04	Antifreeze protection	Ambient/Inlet water temp. is too low and the unit is on standby	The unit will be re-started when the ambient/inlet water temp. goes up.
E05	High pressure protection	Insufficient water flow	Check the water circuit system, the opening of by-pass kits, the running of water pump
		Ambient/ Water temp. is too high	
		Fan motor speed is abnormal or fan motor has damaged	Check the fan motor
		Excess refrigerant gas	Readjust the refrigerant volume
		High pressure switch disconnected or defective	Reconnect or replace high pressure switch
		Piping system jammed	Check the piping system
E06	Low pressure protection	Bad ventilation	Check the installation circumstance. Clean the evaporator. Check the running situation of fan.
		Low pressure switch disconnected or defective	Reconnect or replace low pressure switch
		Gas leakage (Check the gauge)	Detect the leakage point and make the maintainence
		Fan motor speed is abnormal or fan motor has damaged	Check the fan motor
		EEV blocked or piping system jammed	Check the piping system
E09	Connection failure between PCB and controller	Bad wire connection	Check the wiring
		Defective controller	Change a new controller
		Defective PCB	Change a new PCB
E10	Communication failure between PCB and driver module	Bad wire connection	Check the wiring
		Defective PCB	Change a new PCB
		Defective Driver module	Change a new driver module
E12	Exhaust temp. too high	Insufficient water flow	Check the water circuit system/ water flow switch

		Lack of gas	Check if there is a gas leakage
		Piping system jammed	Check the piping system
		Exhaust piping temp. sensor defective	Change a new sensor
E15	Inlet water temp. sensor failure	Sensor disconnected or defective	Reconnect or replace sensor
E16	Outer piping temp. sensor failure	Sensor disconnected or defective	Reconnect or replace sensor
E18	Exhaust piping temp. sensor failure	Sensor disconnected or defective	Reconnect or replace sensor
E20	Inverter module abnormal protection		Check the voltage, compressor, fan motor etc...
E21	Ambient temp. sensor failure	Sensor disconnected or defective	Reconnect or replace sensor
E23	Overcooling protection under cooling mode	Insufficient water flow	Check the water circuit system/ water flow switch
		Outlet water temp. sensor failure	Change a new sensor
E27	Outlet water temp. sensor failure	Sensor disconnected or defective	Reconnect or replace sensor
E29	Suction piping temp. sensor failure	Sensor disconnected or defective	Reconnect or replace sensor
E32	Overheating protection under heating mode	Insufficient water flow	Check the water circuit system/ water flow switch
		Outlet water temp. sensor failure	Change a new sensor
E33	Piping temp. too high protection under cooling mode	Ambient/water temp. is too high under cooling mode	Check the scope of using
		Refrigerant system is abnormal	Check the piping system
E42	Inner piping temp. sensor failure	Sensor disconnected or defective	Reconnect or replace sensor
E46	DC fan motor malfunction	Bad wire connection	Check the wiring of fan motor
		Fan motor defective	Change a new fan motor

10. Wifi-Function

1. Search 'Weau' in App Store (IOS) or Google Play (Android), or scan the QR code, then download.



IOS



Android

2. Sign up for the first time

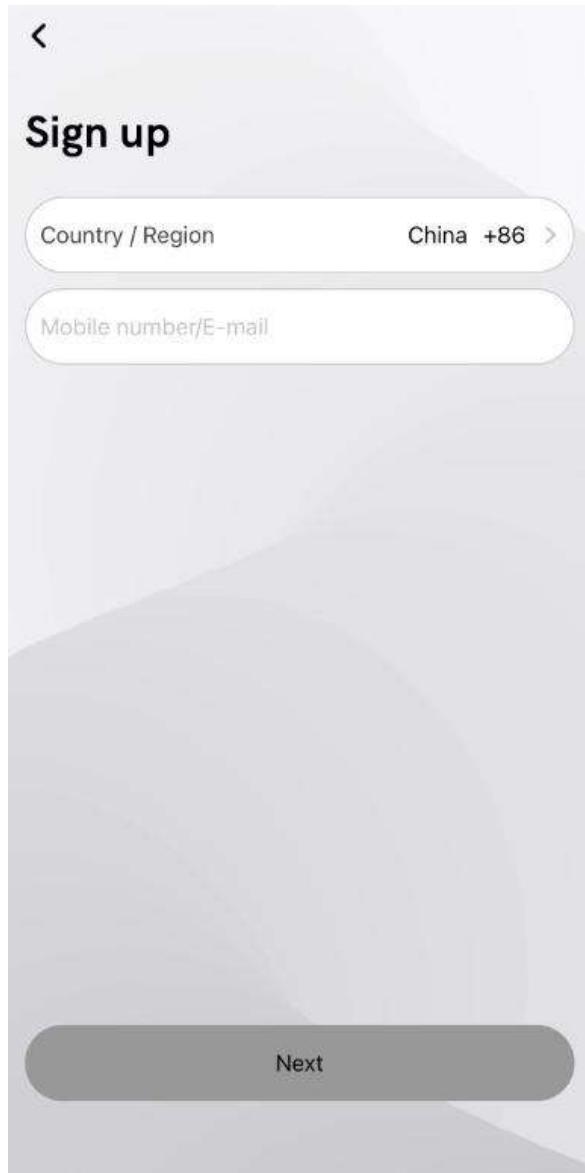

3. Press '+' to add a device

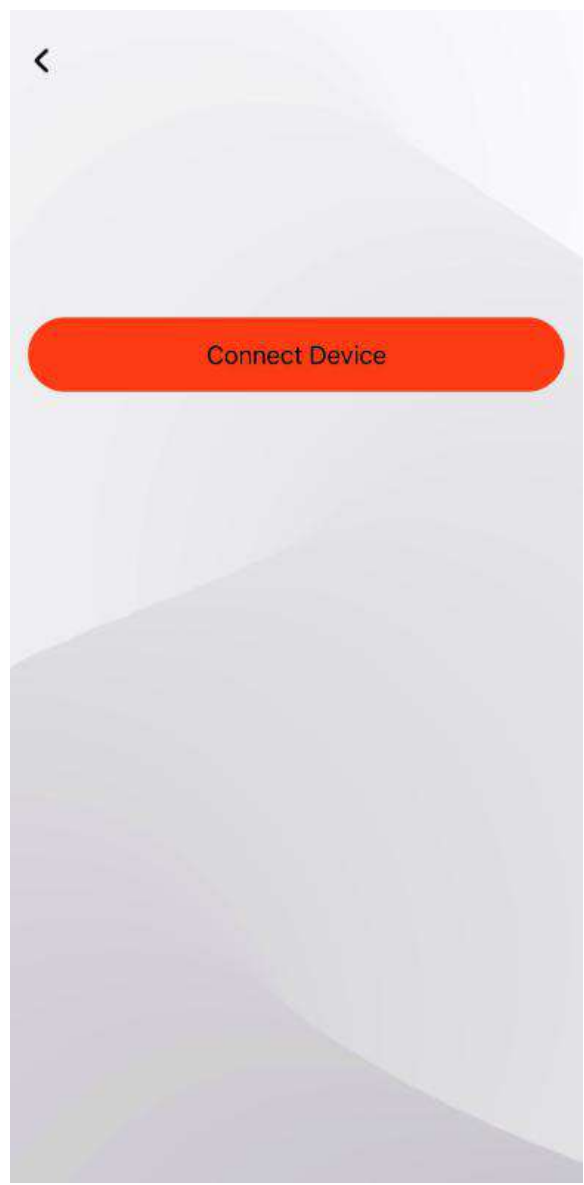

4. Put your mobile phone close to the pool heat pump, which are under the same Wifi area

5. Make sure the device is reset, then enter the WIFI account and password to connect Wifi.

Reset the Wifi function: Hold the  and  for 5 seconds, the  will flash quickly.

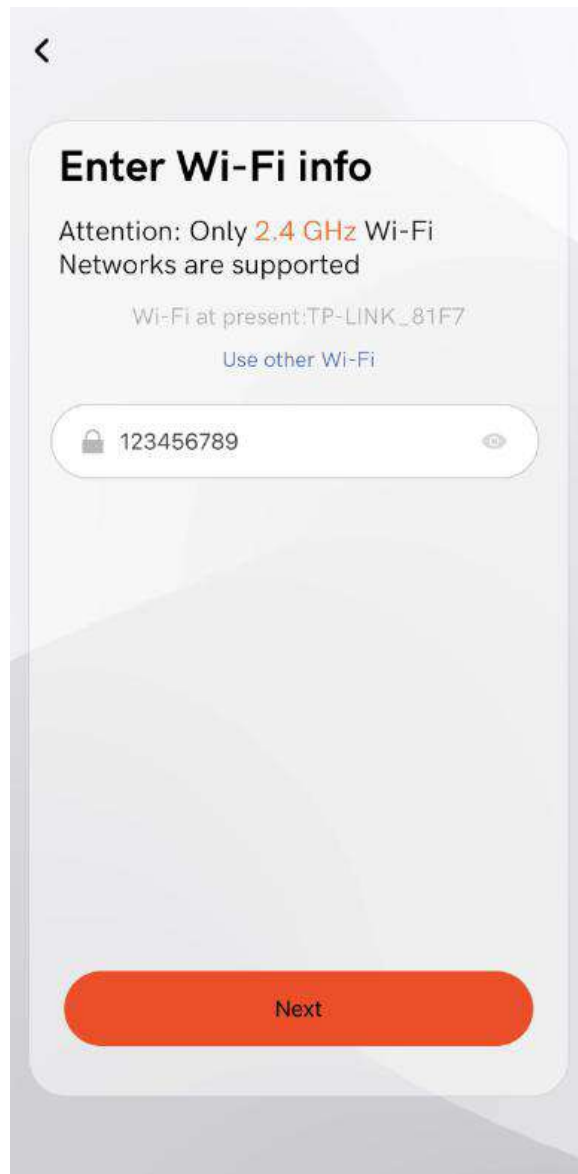

6. Press 'Next' to start the connection after completing. The device is successfully added if it's connect, then press 'Done'.

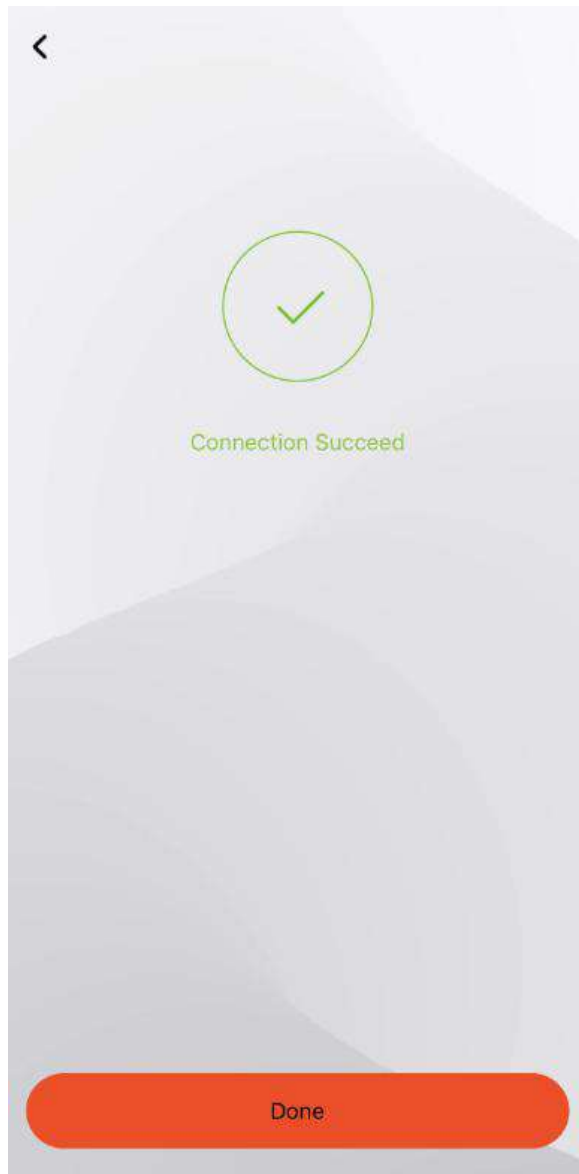
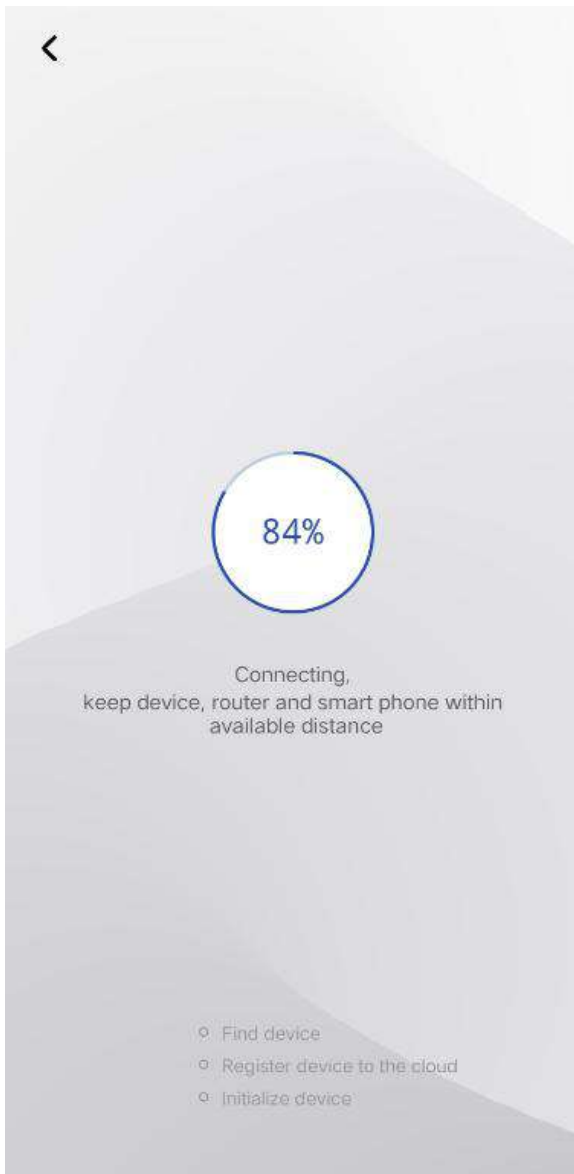

7. Connection finished & App Main Interface

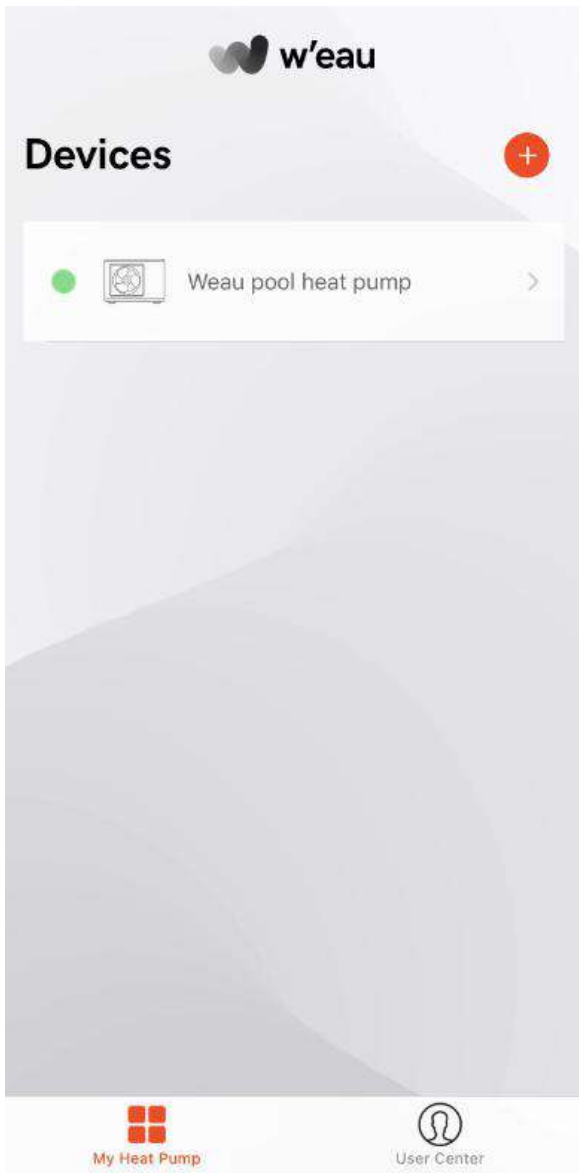

8. Functions

- * Turn On/Off the machine
- * Temperature setting and display
- * Mode Selection
- * Failure status display
- * Timer setting
- * Rename and Sharing your device

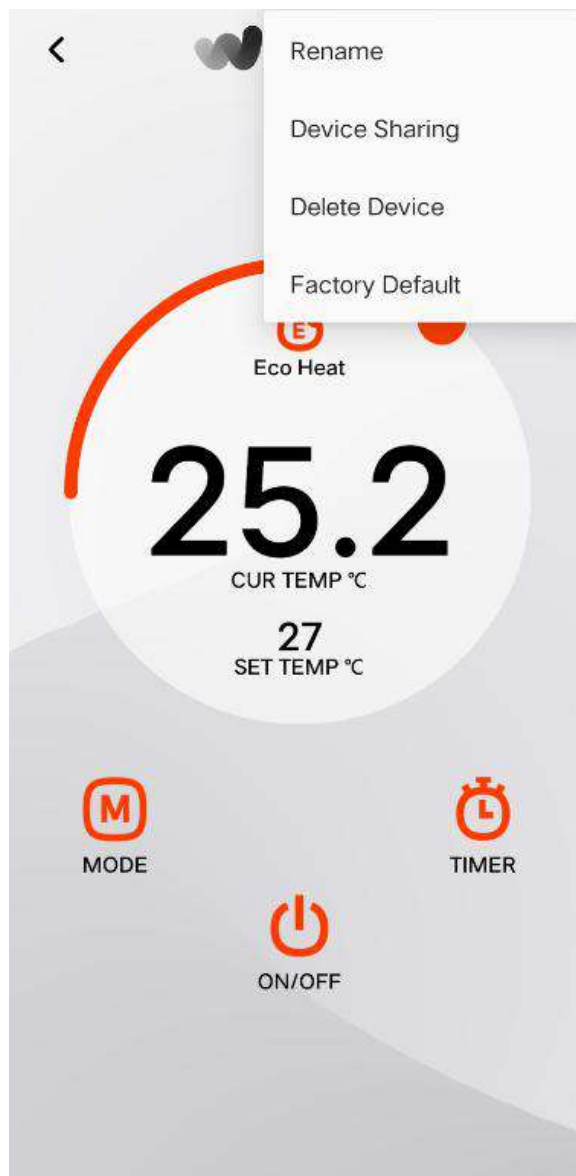

Installatie- en bedieningshandleiding

Full Inverter Zwembad Warmtepomp

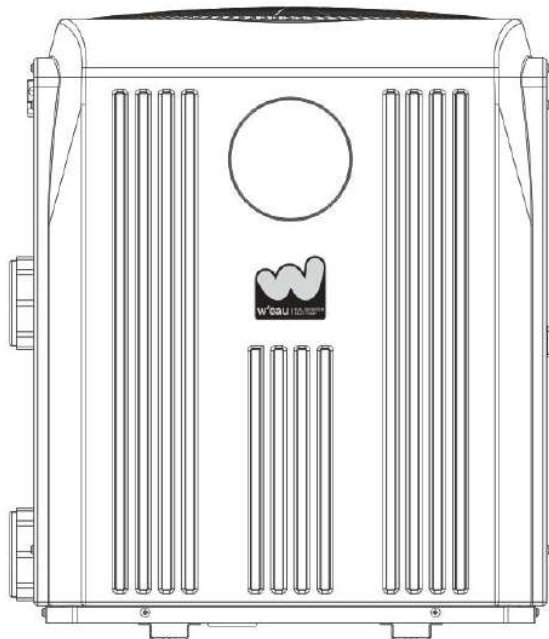

Modelnr.: WVFI-006/008/010/013

Hartelijk dank voor de aankoop van ons product. Bewaar en lees deze handleiding zorgvuldig voordat u de warmtepomp installeert.

Gefluoreerd broeikasgas – (R32)

Het apparaat bevat het gefluoreerde broeikasgas (R32) dat nodig is om het apparaat te laten werken.

Industriële aanduiding	HFC-32
Gemeenschappelijke aanduiding	R32
Vermogen tot opwarming van de aarde (GWP)	675

Verdere informatie is te vinden op het apparaat zelf of de Specificaties.



WAARSCHUWING!

Brand- en explosiegevaar door lekkende warmtewisselaar met lamellen!

Het koelcircuit van de warmtewisselaar met lamellen bevat onder hoge druk, licht ontvlambaar, geurloos gas. Brand- en explosiegevaar bij ongecontroleerde gaslekkage.

- De handeling van het vullen van gas moet worden uitgevoerd door een professional met R32-exploitatievergunning.
- Houd de warmtepomp uit de buurt van warmtebronnen en open vuur.
- Boor niet in de warmtepomp en verbrand deze niet.
- Gebruik geen andere voorwerpen dan die toegestaan door de fabrikant om het ontdooiproces te versnellen.
- Schakel de warmtepomp onmiddellijk uit als u een gaslek vermoedt.
- Het koelmiddel is reukloos. Houd ontstekingsbronnen altijd uit de buurt van de installatieplaats van de warmtepomp.
- Neem contact op met een bevoegde deskundige als u een gaslek vermoedt.



WAARSCHUWING!

Risico op elektrische schokken!

Een defecte elektrische installatie of een te hoge netspanning kan tot elektrische schokken leiden.

- Laat de installatie, de eerste inbedrijfstelling en het onderhoud van de warmtepomp alleen uitvoeren door een geautoriseerde technicus.
- Schakel altijd de stroomtoevoer uit als u de kast wilt openen om de warmtepomp te bereiken, aangezien er binnenin hoogspanningselektriciteit is.
- Begin pas met werkzaamheden aan de warmtepomp na controle van alle veiligheidsvoorschriften.

- Sluit de warmtepomp alleen aan als de netspanning uit het stopcontact overeenkomt met de spanning die is aangegeven op het typeplaatje.
- Gebruik de warmtepomp niet als er zichtbare schade is of als het netsnoer of de netstekker defect is.
- Open de behuizing niet. Laat reparaties over aan gekwalificeerde specialisten. Aansprakelijkheids- en garantieclaims zijn uitgesloten bij zelf uitgevoerde reparaties, ondeskundig gebruik.
- Zorg ervoor dat kinderen geen voorwerpen in het ventilatorblad en de warmtepomp steken.
- Zorg ervoor dat het elektrische systeem waarop de warmtepomp is aangesloten een aardgeleider heeft.
- Als de unit wordt geïnstalleerd op een plaats waar deze kwetsbaar is voor blikseminslag, moeten bliksembeveiligingsmaatregelen worden uitgevoerd.

 **AANDACHT!**

- De fabrikant wijst elke verantwoordelijkheid af voor de schade veroorzaakt met mensen, voorwerpen en voor de fouten als gevolg van de installatie die niet voldoen aan de handleiding. Elk gebruik dat niet conform is aan de oorsprong van de fabricage, wordt als gevaarlijk beschouwd.
- Bewaar de warmtepomp altijd op een ventilatieplaats en uit de buurt van alles wat brand kan veroorzaken.
- Las de buis niet als er koelmiddel in de machine zit. Houd de machine uit de besloten ruimte wanneer u door een geautoriseerde technicus gas geeft.
- Laat het water in de warmtepomp altijd leeglopen in de winter of wanneer de omgevingstemperatuur onder 0 °C daalt, anders raakt de titaniumwisselaar beschadigd door bevriezing. In dat geval vervalt de garantie voor deze machine.

*** Inhoud**

- 1. Accessoires beschrijving**
- 2. Aandacht voor veiligheid**
- 3. Installatie van de unit**
- 4. Specificaties**
- 5. Elektrische bedrading**
- 6. Gebruik van het display**
- 7. Aanpassen en eerste gebruik**
- 8. Bediening en onderhoud**
- 9. Foutcodes en oplossingen**
- 10. WiFi-functie**

1. Accessoires beschrijving

Elke eenheid die door onze fabriek wordt geproduceerd, wordt geleverd met de volgende accessoires:

	Naam	aantal	Gebruik
1	Handleiding	1 PC	Begeleid gebruikers om het systeem te installeren
2	Afvoerpijp	1 PC	Wordt gebruikt om het condenswater af te voeren
3	Afvoerleiding connector	1 PC	Sluit de afvoerleiding aan op de warmtepompeenheid
4	Rubberen schokbreker	4 PCS	Verminder trillingen en verminder lawaai
5	Warmtepompeenheid	1 SET	Voor het verwarmen van water
6	Wateraansluiting	2 SET	Sluit het leidingsysteem aan

Voor een goede werking moet u voor elk apparaat minimaal de volgende onderdelen aanschaffen:

No.	Naam	aantal	Gebruik
1	Waterpomp	1	Zorgt voor circulatie
2	Filtersysteem	1	Beschermt de warmtepomp tegen vervuild water
3	Leidingwerk	1	Om het circuit aan te sluiten

NOTITIE

De soorten en hoeveelheid van de waterleidingen, kleppen, filterapparatuur, sterilisatieapparatuur die wordt gebruikt voor het zwembadverwarming / circulatieleidingsysteem, is afhankelijk van het projectontwerp.

We raden aan om geen elektrische bijverwarmers in het systeem te installeren. Als er elektrische hulpverwarmers moeten worden geïnstalleerd, moet deze worden bediend door gespecialiseerde personen en ons bedrijf is niet verantwoordelijk voor alle problemen veroorzaakt door de elektrische hulpverwarming.

Illustraties van de machine

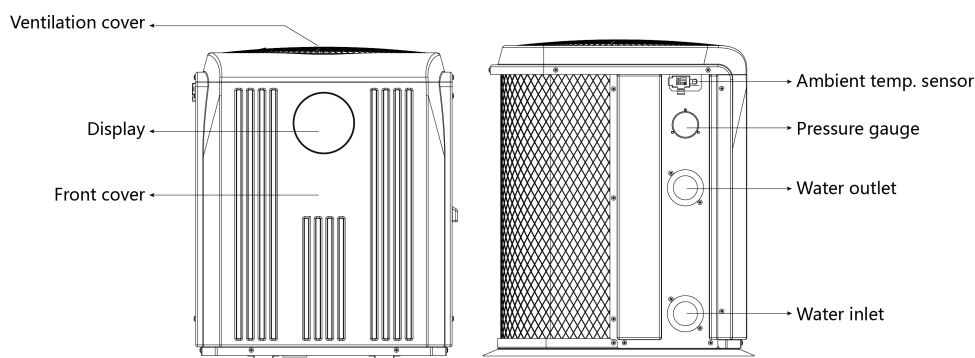

2. Aandacht voor veiligheid

Toepassingsmogelijkheden:

1. Stroomvoorziening: 220~240V/1N~50/60Hz.
2. Omgevings temperatuur: -15°C~43°C
3. Water temperatuurbereik: 8°C~40°C in verwarmings functie
8°C~28°C in koelfunctie

- Bevestig de aardaansluiting, als de aardaansluiting niet correct is gemaakt, kan dit elektrische schokken veroorzaken. En sluit de stroom af bij onweer.



- De hoofdstroomschakelaar moet buiten het bereik van kinderen zijn.
- Steek geen vingers of steek in de luchtinlaat of luchtuitlaat, aangezien de snelle rotor letsel kan veroorzaken.
- Als er zich een uitzondering voordoet (brandlucht enz.), Zet u de handmatige aan / uit-schakelaar onmiddellijk uit en neemt u contact op met de klantenservice.
- Als het apparaat moet worden verwijderd, opnieuw geïnstalleerd of gerepareerd, laat dit dan doen door gespecialiseerd personeel. Als de installatie / het onderhoud niet goed is uitgevoerd, kan dit leiden tot storingen in de werking van de unit, elektrische schokken, brand, verwondingen, lekken, enz.
- Mag niet zonder toestemming worden hervormd, anders kan dit elektrische schokken of brand veroorzaken.
- Installeer de unit niet met brandbare gassen in de buurt.
- Controleer of de installatiebasis sterk genoeg is om te voorkomen dat de warmtepomp valt.
- Controleer of de lekbeveiligingsschakelaar is geïnstalleerd om elektrische schokken of andere problemen te voorkomen.
- Wanneer u het apparaat reinigt, moet de werking worden gestopt en moet de stroomschakelaar worden uitgeschakeld.

3. Installatie van de unit

3.1 Installatie illustratie

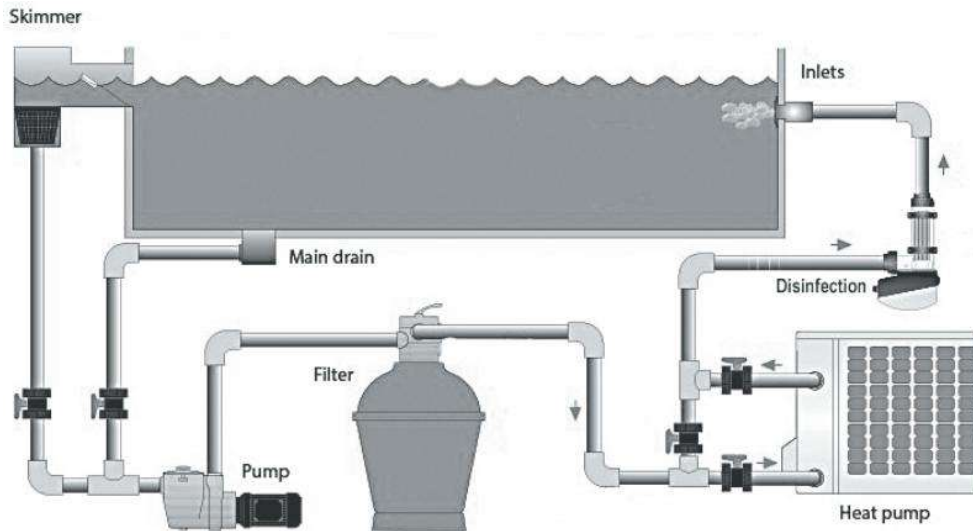

De bovenstaande afbeelding is alleen ter referentie. Neem contact op met geautoriseerde installateurs.

3.2 Geadviseerde installatieruimte

Bewaar de volgende aangegeven ruimte tijdens de installatie.

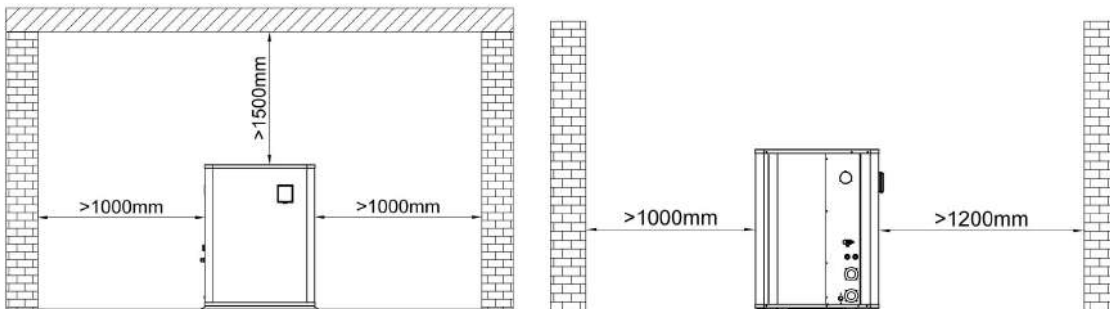

3.3 Extra bypass-kits

Er wordt aangeraden om een bypass-kit in het leidingsysteem te plaatsen om de waterstroom beter af te stellen.



3.4 Grootte warmtepompeenheid

WVFI-006/008/010

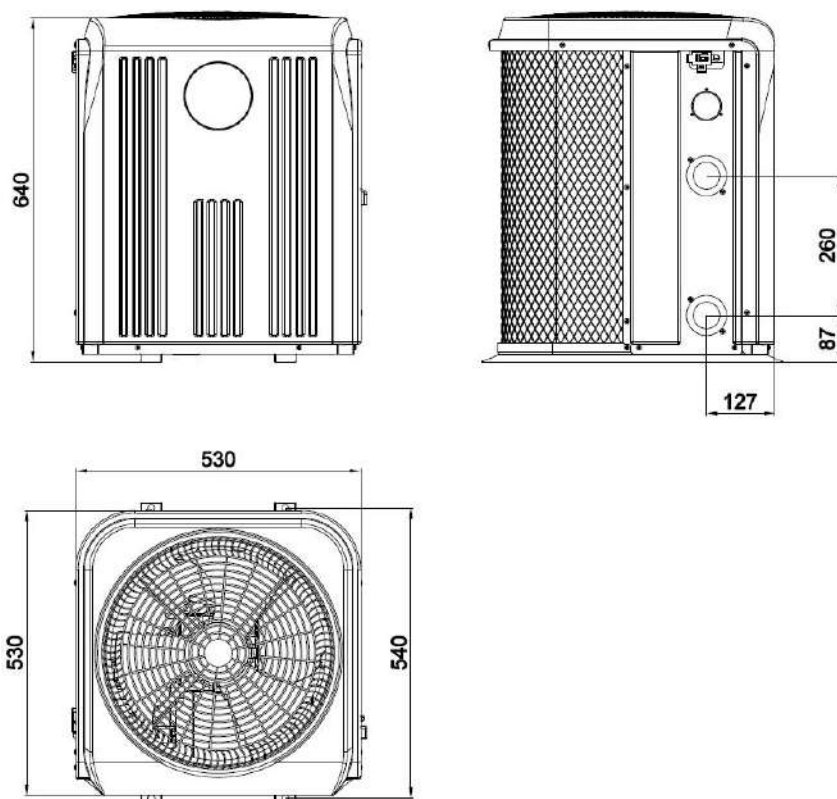

WVFI-013

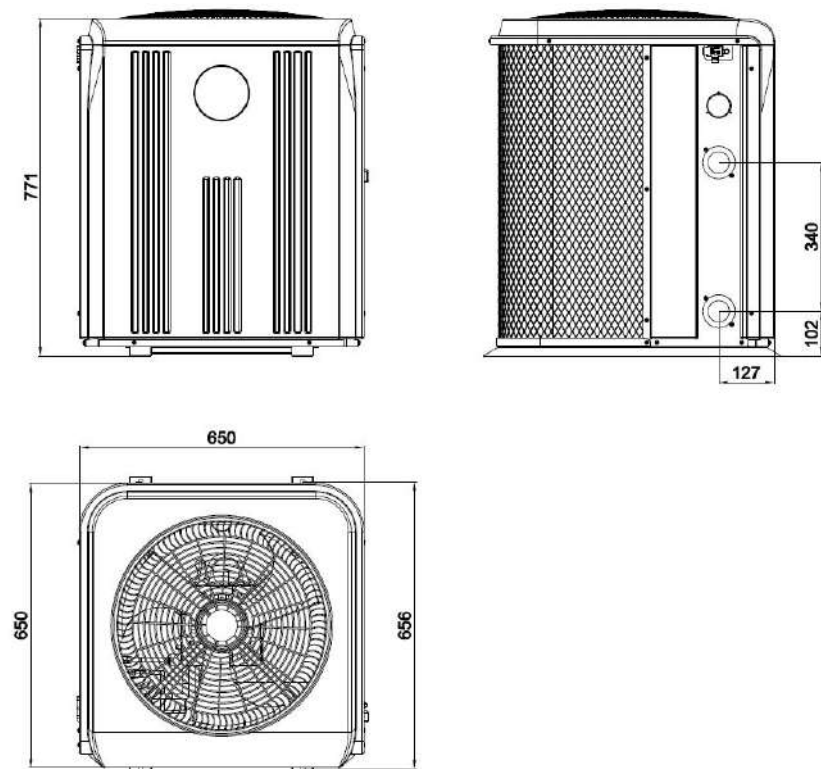

3.5 Warmtepomp Exploded View

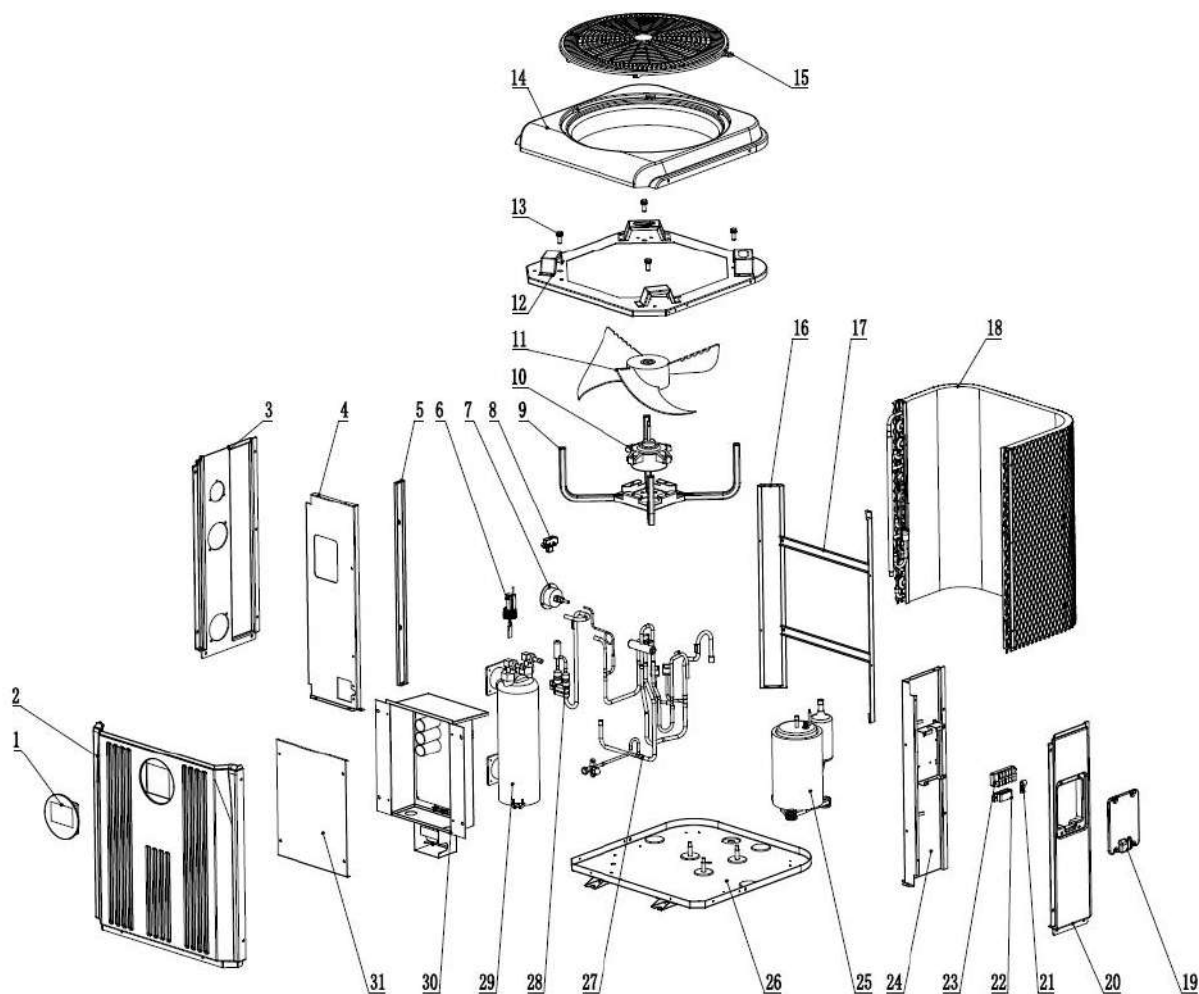

No.	Onderdelen	No.	Onderdelen	No.	Onderdelen
1	Weergave	12	Bovenframe	22	Draadklem
2	Voorpaneel	13	Bout	23	Terminal
3	Zijpaneel	14	Bovenklep	24	Pijler
4	Pijler	15	Ventilatie	25	Compressor
5	Pijler	16	Pijler	26	Basisbak
6	Waterstroomschakelaar	17	Achterframe	27	Vierwegklep
7	Druk meter	18	Verdamper	28	EEV
8	Sensorclip	19	Draadafdekking	29	Titanium warmtewisselaar
9	Ventilatormotor armatuur	20	Zijpaneel	30	Elektrische doos
10	Ventilatormotor	21	Draadklem	31	elektrische afdekking
11	Ventilatorblad				

3.6 Elektrische verbinding

* Aanbevolen voedingskabelspecificatie

Model	Stroomkabel Specificatie
WVFI-006/008/010	3*1.5 mm ²
WVFI-013	3*2.5 mm ²
Terminal	Terminal cable max. 4 mm ²

* Elektrische verbinding



Positie L,N &  is voor de stroomaansluiting van onze warmtepomp.

Positie P1 & P2 is voor de enkelfasige waterpomp.

Opgemerkt: er is nog een signaaldraad (de schrijfdraad) in het deksel van de aansluitingen die alleen is gereserveerd voor gebruik op lange afstand. Als u dit verzoek heeft, moet u een extra signaaldraad van 10 meter en een vierkant display kopen om deze functie te realiseren.

3.7 Condensafvoer

Wanneer de warmtepomp werkt, kan het voorkomen dat er condenswater vrij komt onder de warmtepomp. Dit is de normale gang van zaken. Er wordt een koppeling en slang meegeleverd om onder de warmtepomp aan te sluiten om het condenswater af te voeren.



4. Specificaties

Model No.	WVFI-006	WVFI-008	WVFI-010	WVFI-013
* Verwarmingscapaciteit bij lucht 26 °C, vochtigheid 80%, water 26 °C in, 28 °C uit				
Verwarmingscapaciteit (kW)	5.8~1.56	7.6~1.9	10.5~2.4	13.5~3.2
Stroomaansluiting (kW)	0.85~0.1	1.15~0.12	1.54~0.15	2.0~0.2
COP	15.6~6.8	15.8~6.6	16~6.8	16~6.8
* Verwarmingscapaciteit bij lucht 15 °C, vochtigheid 70%, water 26 °C in, 28 °C uit				
Verwarmingscapaciteit (kW)	4.2~1.0	5.8~1.3	7.8~1.7	10~2.2
Stroomaansluiting (kW)	0.86~0.13	1.18~0.17	1.59~0.22	2.0~0.29
COP	7.6~4.9	7.6~4.9	7.6~4.9	7.6~5
* Koelcapaciteit bij lucht 35 °C, water 29 °C in, 27 °C uit				
Koelcapaciteit (kW)	3.2~0.8	4.3~1.0	5.9~1.4	7.2~1.8
Stroomaansluiting (kW)	0.84~0.12	1.13~0.15	1.55~0.21	1.89~0.27
EER	6.6~3.8	6.6~3.8	6.7~3.8	6.7~3.8
* Algemene data				
Stroomvoorziening	220~240V/1/50~60Hz			
Max. opgenomen vermogen (kW)	1.3	1.55	1.78	2.2
Maximale stroom (A)	6.1	7.3	8.3	10.2
Waterstroomvolume (m ³ / u)	2.5	2.5	3.5	4.5
Geadviseerde grootte zwembad m ³ (Met zwembadafdekking)	8~18	10~25	15~50	18~62
Koelmiddel	R32			
Warmtewisselaar	Titanium buis geschroefd			
Wateraansluiting (mm)	50			
Luchtstroomrichting	Verticaal			
Soort ontdooien	door 4-wegklep			
Watertemperatuur. bij verwarming	8~40			
Watertemperatuur. in koeling	8~28			
Werken temp. bereik	-15~43			
Materiaal behuizing	ABS			
Waterbestendig niveau	IPX4			
Geluidsniveau dB (A) 10m	22~30	23~31	24~32	26~34
Geluidsniveau dB (A) 1m	40~49	40~50	41~51	42~53
Netto gewicht / kg)	40	43	45	54
Bruto gewicht (kg)	48	51	53	64
Netto afmetingen (mm)	530*530*640			650*650*770
Afmetingen verpakking (mm)	560*600*780			680*720*910

*Bovenstaande gegevens kunnen zonder voorafgaande kennisgeving worden gewijzigd.

5. Elektrische bedrading

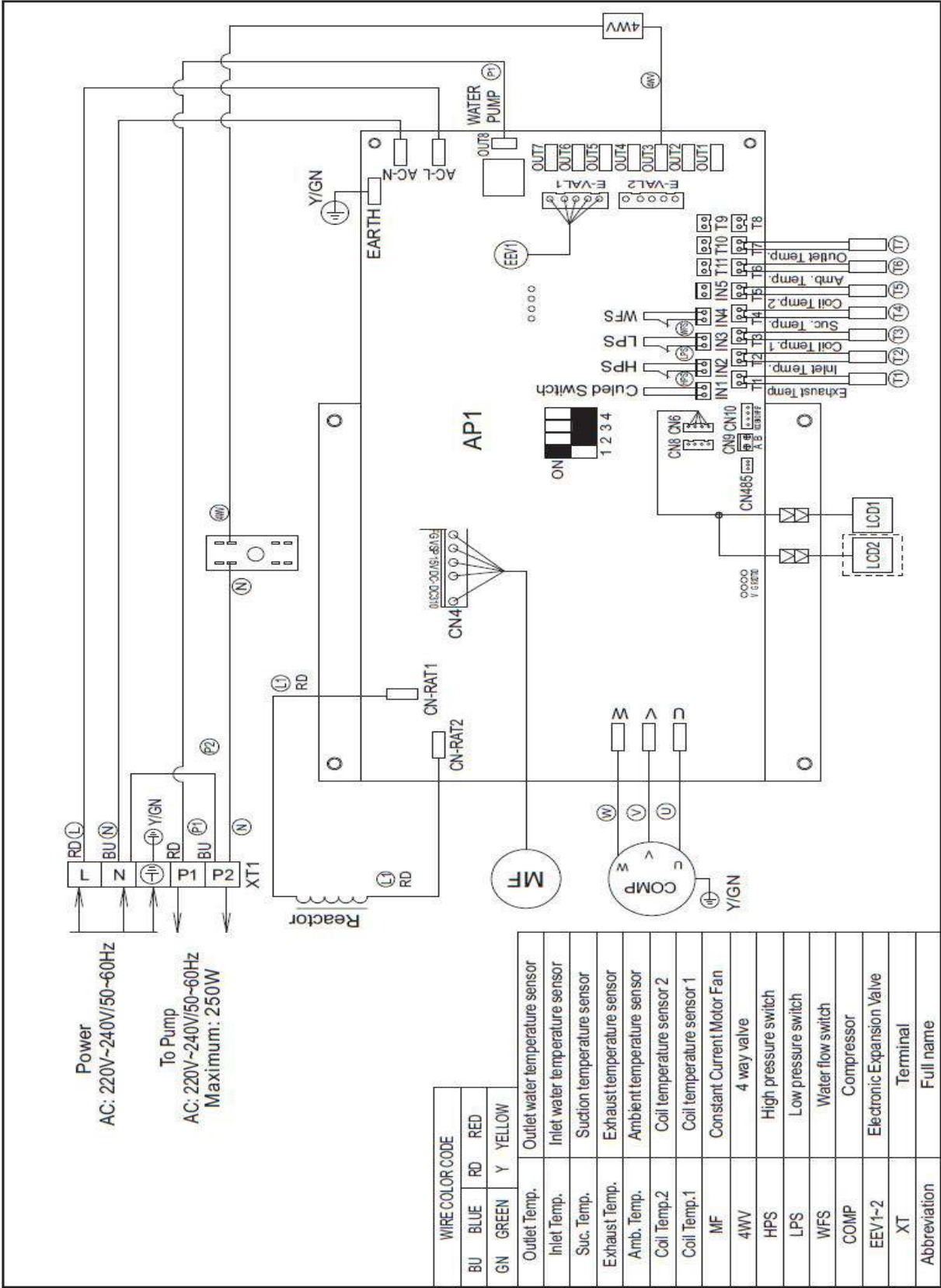



6. Display instructie

6.1 Draadcontroller-interface:



6.2 Opstarten en vergrendelen

Houd knop  1 seconde ingedrukt om de warmtepomp in of uit te schakelen. Deze knop wordt ook gebruikt om terug te keren naar het hoofdmenu.

Houd knop  3 seconden ingedrukt om het display te vergrendelen of te ontgrendelen. (Het slot wordt automatisch geactiveerd na 60 seconden inactiviteit). Als het display is vergrendeld, verschijnt

het pictogram .

Opmerking: ontgrendel de controller elke keer voor andere aanpassingen.





Let op: Controleer voordat u begint of de filterpomp draait en of er water door de warmtepomp stroomt.

6.3 Bedieningsfunctie geselecteerd:

Druk in het hoofdmenu op  om de onderstaande bedieningsfuncties aan te passen.

Auto  Verwarming  Koeling 

Onder Auto-functie, als de warmtepomp aan het verwarmen is, zal het  en  tonen, als de

warmtepomp aan het koelen is, zal het  en  tonen.

6.4 Bedrijfsmodus geselecteerd

Druk in het hoofdmenu op  om het programma van de functies verwarmen en koelen te wijzigen.





 **Silent modus:** Kies deze modus waarbij de warmtepomp extra stil werkt.

 **Eco modus:** Kies deze modus waarbij de warmtepomp automatisch schakelt en zo energiezuinig mogelijk werkt.



 **Powerful modus:** Kies deze modus waarbij de warmtepomp extra krachtig werkt om het bad zo snel mogelijk te verwarmen.

Opmerking: onder Auto-functie werkt de warmtepomp altijd onder het Eco-programma. Dit kan niet worden gewijzigd.

6.5 Stel de gewenste temperatuur in.

Druk in het hoofdmenu op  en  om de gewenste watertemperatuur aan te passen. Het pictogram  gaat branden en druk vervolgens op  om de instelling op te slaan.



6.6 Klok & Timer instelling

Houd onder het hoofdmenu  en  3 seconden ingedrukt om de klokinstelling te openen, houd ze nogmaals 3 seconden ingedrukt om de timerinstelling te openen, de  zal knipperen.

Timer annuleren: Wanneer u de Timer heeft ingesteld, houdt u onder de Timer-instellingsinterface

 en  nogmaals 3 seconden ingedrukt om de Timer te annuleren.

Klok- of Timerinstelling: Wanneer u de klok- of timerinstelling maakt, wijzigt u de uren met 

en , drukt u vervolgens op  om naar de minuteninstelling te gaan, wijzigt u de minuten

met  en , drukt u op  om de instelling te bevestigen en terug te keren naar de

hoofdinterface.



Let op, u kunt drie verschillende timers instellen.

6.7 Definitie van andere pictogrammen



Opmerking: onder het hoofdmenu wordt de ingaande en uitgaande temperatuur afwisselend weergegeven.



6.8 Handmatig ontdooien

Houd  en  3 seconden ingedrukt om de handmatige ontdooifunctie te starten.

6.9 Herstel fabrieksinstelling





Houd  en  en  en  5 seconden ingedrukt om de fabrieksinstelling te herstellen.

6.10 Uitvoeren van parametercontrole

Houd  3 seconden ingedrukt om de huidige parameters te controleren en druk vervolgens op  en  om de onderstaande parameters te controleren, zoals hieronder:

Code	Beschrijving	Unit
A01	Inlaatwatertemp.	°C
A02	Uitlaat watertemp.	°C
A03	Omgevingstemp.	°C
A04	Uitlaat temp.	°C
A05	Gasretourtemp.	°C
A06	Buiten temp.	°C
A07	Binnentemperatuur leidingen	°C
A08	EEV-diafragma	
A09	Compressorstroom:	A
A10	Radiator temp.	
A11	Spanningswaarde:	V
A12	Frequentie	Hz
A13	Snelheid ventilatormotor	r/min
A14	Snelheid ventilatormotor	r/min

6.11 Parametrering:

Houd  3 seconden ingedrukt om de parameters in te stellen, druk op  om de parameter te selecteren en druk vervolgens op  en  om de nieuwe gegevens voor de onderstaande parameters in te stellen.

Code	Omschrijving	Standaard	Reikwijdte
P01	Inlaatwatertemp. in verwarmingsmodus	27°C	8~40°C
P02	Inlaatwatertemp. in koelmodus	27°C	8~28°C
P03	Inlaatwatertemp. in de automatische modus	27°C	8~40°C
P04	Watertemperatuur. verschil voor herstart	1°C	1~18°C
P05	Warmtepomp AAN / UIT wanneer de gewenste watertemp. Bereikt is.	1	1 AAN, 0 UIT

7.Aanpassen en eerste gebruik

7.1 Aandacht

- Open de klep van watersysteem, injecteer water in het systeem en ontlucht.
- Doe aanpassingen na elektrische veiligheidsinspectie.
- Nadat de stroom is ingeschakeld, start u het proefdraaien van de warmtepomp om te controleren of deze goed kan functioneren.
- Om gevaarlijke ongevallen te voorkomen, is geforceerde bediening verboden.

7.2 Voorbereiding voor aanpassing

- Het systeem is correct geïnstalleerd.
- Buizen en lijnen worden op de juiste plaats gezet.
- Accessoires zijn geïnstalleerd.
- Zorg voor een vlotte afvoer.
- Zorg voor een perfecte isolatie.
- Correcte aansluiting van de aardaansluiting.
- De voedingsspanning kan voldoen aan de vereiste nominale spanning.
- Luchtinlaat- en uitlaatfunctie kunnen goed werken.
- Elektrische lekkagebeschermer kan goed werken.

7.3 Aanpassingsproces

- Controleer of de schakelaar van de controller goed werkt.
- Controleer of de functietoetsen van de controller goed werken.
- Controleer of het afvoersysteem goed werkt.
- Controleer of het systeem goed werkt na het opstarten.
- Controleer of de gewenste watertemperatuur goed is ingesteld.
- Controleer of er trillingen of abnormaal geluid zijn wanneer het systeem werkt.
- Controleer of de wind, het geluid en het condenswater dat door het systeem wordt geproduceerd, invloed hebben op de omgeving.
- Controleer of er koelmiddellekkage is.
- Als er foutcodes optreden, controleer dan de instructies voor gedetailleerde informatie.

8. Bediening en onderhoud

8.1 Om een goede werking te garanderen, moet het systeem na verloop van tijd worden gecontroleerd en onderhouden. Let tijdens het onderhoud op onderstaande punten:

- Wanneer u de kast moet openen en een inspectie van binnenuit moet uitvoeren, moet u van tevoren de elektriciteit uitschakelen.
- Pas geen instellingen aan om een stabiele werking te garanderen.
- Let er goed op of alle bedrijfsparameters normaal zijn tijdens de werking van het systeem.
- Controleer regelmatig of de elektrische aansluiting los zit, zo ja, maak deze tijdig vast.
- Controleer regelmatig de betrouwbaarheid van de elektrische componenten, vervang alle defecte of onbetrouwbare componenten op tijd.
- De vuilophoping op het oppervlak van de verdamper vin moet elke 6 maanden worden gereinigd.
- Als we de apparatuur na een lange stilstand opnieuw opstarten, moeten we de volgende voorbereidingen treffen: onderzoek en reinig de apparatuur zorgvuldig, reinig het waterleidingsstelsel, onderzoek de waterpomp en maak alle draadverbindingen vast.
- Voor het vervangen van onderdelen moeten de originele accessoires gebruikt worden. Deze kunnen niet worden vervangen door andere soortgelijke accessoires.

8.2 Koelmiddel vullen

Onderzoek de vultoeestand van het koelmiddel door de gegevens van de meter te lezen, ook de luchtaanzuiging en uitlaatdruk. Als er lekkage is of onderdelen van het koelcirculatiesysteem worden vervangen, vraag dan om de assistent van professionele technici.

8.3 Lek detectie

Laat het koelsysteem tijdens lekdetectie en luchtdichtheidsexperimenten nooit zuurstof, ethaan of ander brandbaar schadelijk gas vullen, we kunnen alleen perslucht, fluoride of koelmiddel gebruiken voor een dergelijk experiment.

8.4 Afvoerwater in warmtewisselaar

Als de warmtepomp gedurende lange tijd of in het winterseizoen niet wordt gebruikt, laat dan het water in de warmtewisselaar weglopen om te voorkomen dat deze bij bevriezing kapot gaat.

8.5 Volg de volgende stappen om de compressor te verwijderen

- Schakel de stroomtoevoer uit
- Laat het koelmiddel uit het lagedrukuiteinde ontsnappen, let erop dat de uitlaatsnelheid wordt verlaagd en voorkom lekkage van bevroren olie.
- Verwijder de luchtaanzuig- en afvoerleiding van de compressor.
- Verwijder de voedingskabels van de compressor.

- Verwijder de bevestigingsschroeven van de compressor.
- Verwijder de compressor.

8.6 Voer regelmatig onderhoud uit volgens de instructies in de gebruikershandleiding om er zeker van te zijn dat de unit in goede staat werkt.

- Brandpreventie: als er brand is, schakel dan onmiddellijk de hoofdschakelaar uit en blus het vuur met een brandblusser.
- Om brandbaar gas te voorkomen: de werkomgeving van de unit moet uit de buurt blijven van benzine, ethylalcohol en andere brandbare materialen om explosie-ongelukken te voorkomen.

9. Foutcodes en oplossingen

Code	Beschrijving	Mogelijke redenen	Oplossingen
	Waterstroom bescherming	Onvoldoende waterstroom	Controleer het watercircuitsysteem, de opening van de bypass-kits, de werking van de waterpomp;
		Waterstroomschakelaar losgekoppeld	Controleer de bedrading en sluit de waterstroomschakelaar opnieuw aan
		Waterstroomschakelaar defect	Vervang dit element
E04	Antivries bescherming	Omgevings-/inlaatwatertemp. is te laag en het apparaat staat op stand-by	De unit wordt opnieuw gestart wanneer de omgevings-/inlaatwatertemp omhoog gaat.
E05	Hoge druk bescherming	Onvoldoende waterstroom	Controleer het watercircuitsysteem, de opening van de bypass-kits, de werking van de waterpomp;
		Omgevings-/watertemp. is te hoog	
		De snelheid van de ventilatormotor is abnormaal of de ventilatormotor is beschadigd	Controleer de ventilatormotor
		Overtollig koelgas	Stel het koelmiddelvolume opnieuw in
		Hogedrukschakelaar losgekoppeld of defect	Hogedrukschakelaar opnieuw aansluiten of vervangen
		Leidingsysteem vastgelopen	Controleer het leidingsysteem
E06	Lage druk bescherming	Slechte ventilatie	Controleer de installatieomstandigheden. Reinig de verdamper. Controleer de bedrijfssituatie van de ventilator.
		Lagedrukschakelaar losgekoppeld of defect	Sluit de lagedrukschakelaar opnieuw aan of vervang deze
		Gaslekkage (Controleer de meter)	Detecteer het lekpunt en voer het onderhoud uit!
		De snelheid van de ventilatormotor is abnormaal of de ventilatormotor is beschadigd	Controleer de ventilatormotor
		EEV geblokkeerd of leidingsysteem vastgelopen	Controleer het leidingsysteem
E09	Verbindingsfout tussen	Slechte draadverbinding	Controleer de bedrading

	printplaat en controller	Defecte controller	Vervang de controller
		Defecte printplaat	Vervang de PCB
E10	Communicatiefout tussen printplaat en drivermodule	Slechte draadverbinding	Controleer de bedrading
		Defecte printplaat	Vervang de PCB
		Defecte drivermodule	Vervang de drivermodule
E12	Uitlaat temp. te hoog	Onvoldoende waterstroom	Controleer het watercircuitsysteem/waterstroomschakelaar
		Gebrek aan gas	Controleer of er een gaslekage is
		Leidingsysteem vastgelopen	Controleer het leidingsysteem
		Uitlaatleiding temp. sensor defecte	Vervang de sensor
E15	Inlaatwatertemp. sensorfout	Sensor losgekoppeld of defect	Sensor opnieuw aansluiten of vervangen
E16	Buiten temp. sensorfout	Sensor losgekoppeld of defect	Sensor opnieuw aansluiten of vervangen
E18	Uitlaatleiding temp. sensorfout	Sensor losgekoppeld of defect	Sensor opnieuw aansluiten of vervangen
E20	Omvormer module abnormale bescherming		Controleer de spanning, compressor, ventilatormotor enz...
E21	Omgevingstemp. sensorfout	Sensor losgekoppeld of defect	Sensor opnieuw aansluiten of vervangen
E23	Bescherming tegen overkoeling in koelmodus	Onvoldoende waterstroom	Controleer het watercircuitsysteem/waterstroomschakelaar
		Uitlaat watertemp. sensorfout	Vervang de sensor
E27	Uitlaat watertemp. sensorfout	Sensor losgekoppeld of defect	Sensor opnieuw aansluiten of vervangen
E29	Aanzuigleiding temp. sensorfout	Sensor losgekoppeld of defect	Sensor opnieuw aansluiten of vervangen
E32	Oververhittingsbeveiliging in verwarmingsmodus	Onvoldoende waterstroom	Controleer het watercircuitsysteem/waterstroomschakelaar
		Uitlaat watertemp. sensorfout	Vervang de sensor
E33	Leiding temp. te hoge bescherming in koelmodus	Omgevings-/watertemp. is te hoog in koelmodus	Controleer de reikwijdte van het gebruik:
		Koelsysteem is abnormaal	Controleer het leidingsysteem
E42	Binnentemperatuur leidingen sensorfout	Sensor losgekoppeld of defect	Sensor opnieuw aansluiten of vervangen
E46	Storing in DC-ventilatormotor	Slechte draadverbinding	Controleer de bedrading van de ventilatormotor:
		Ventilatormotor defect	Vervang de ventilatiemotor

10. Wifi-Functie

1. Zoek 'Weau' in de App Store (IOS) of Google Play (Android) en download.



IOS



Android

2. Schrijf je voor de eerste keer in

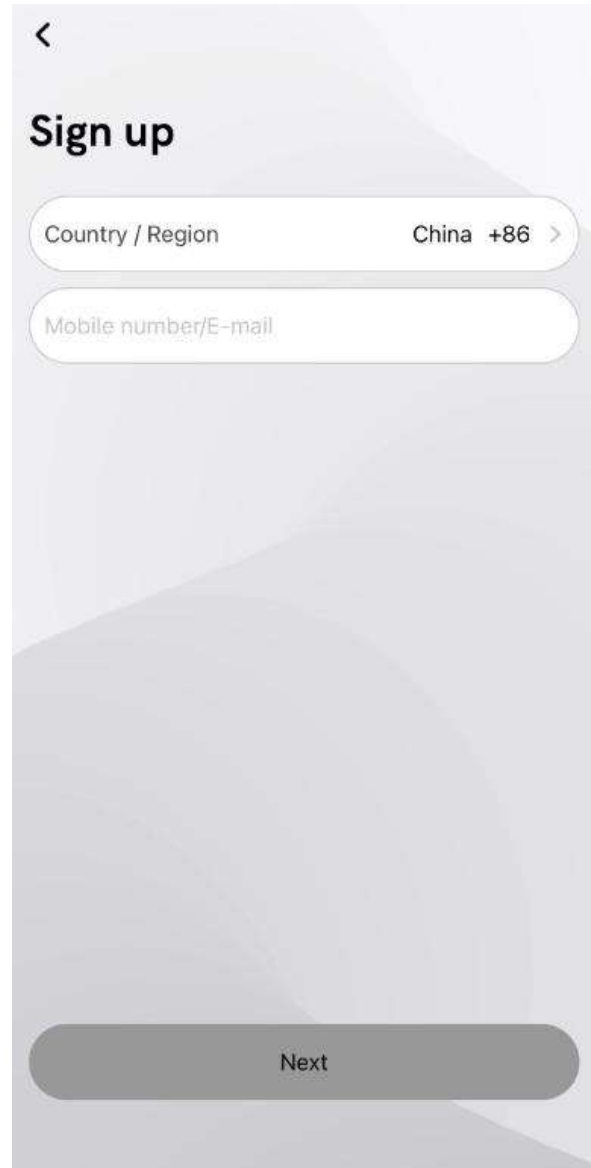

3. Druk op '+' om een apparaat toe te voegen

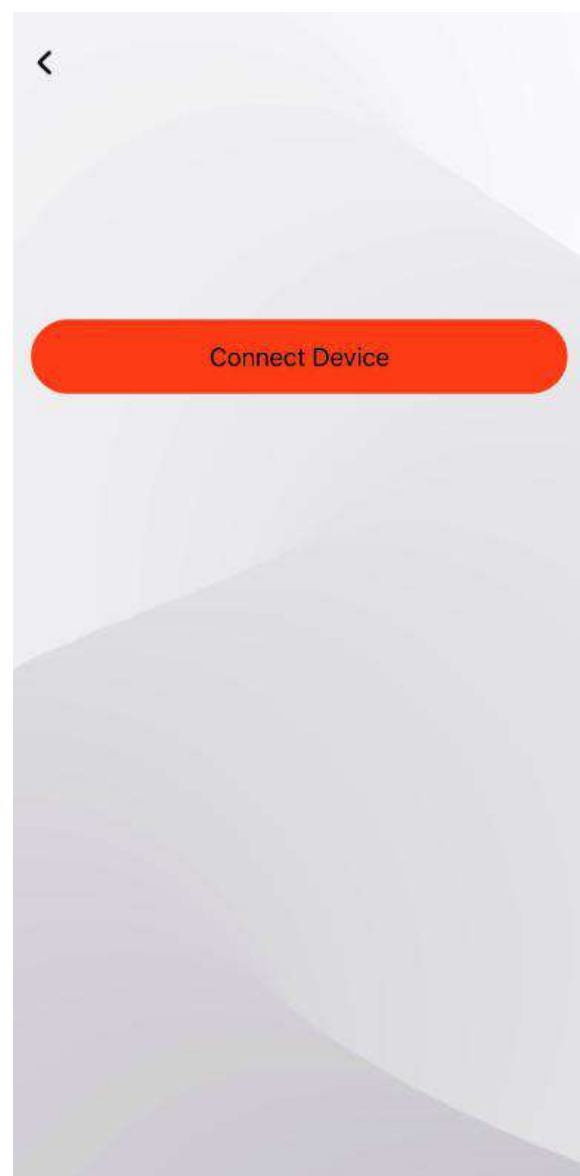

4. Leg uw mobiele telefoon dicht bij de warmtepomp van het zwembad, die zich onder hetzelfde wifi-gebied bevindt

5. Zorg ervoor dat het apparaat is gereset en voer vervolgens het wifi-account en wachtwoord in om wifi te verbinden.

Reset de wifi-functie: Houd  en  5 seconden vast, de  zal snel knipperen.

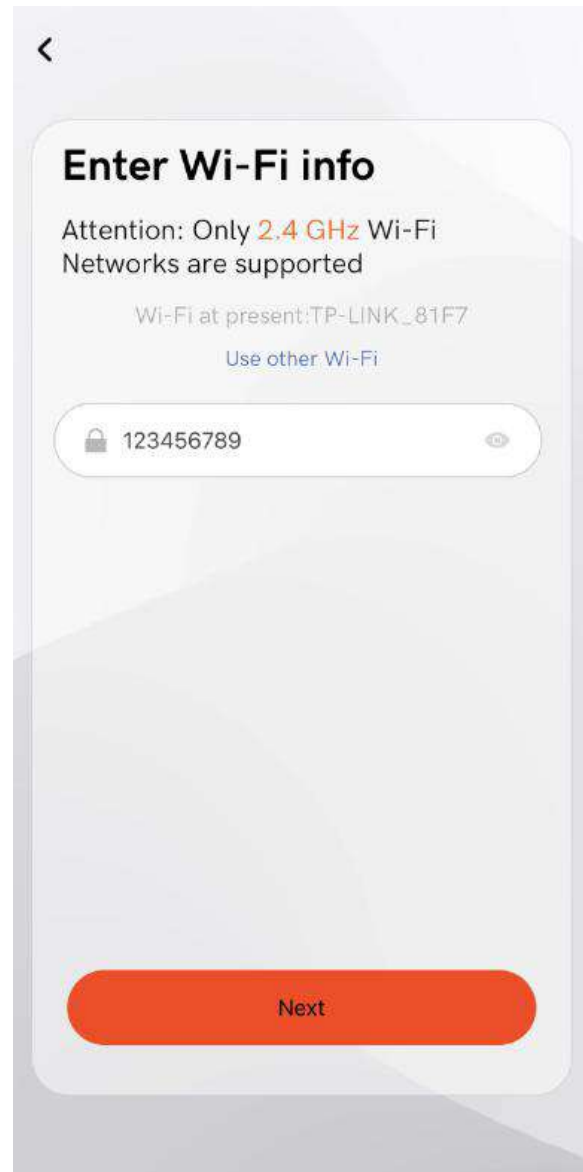
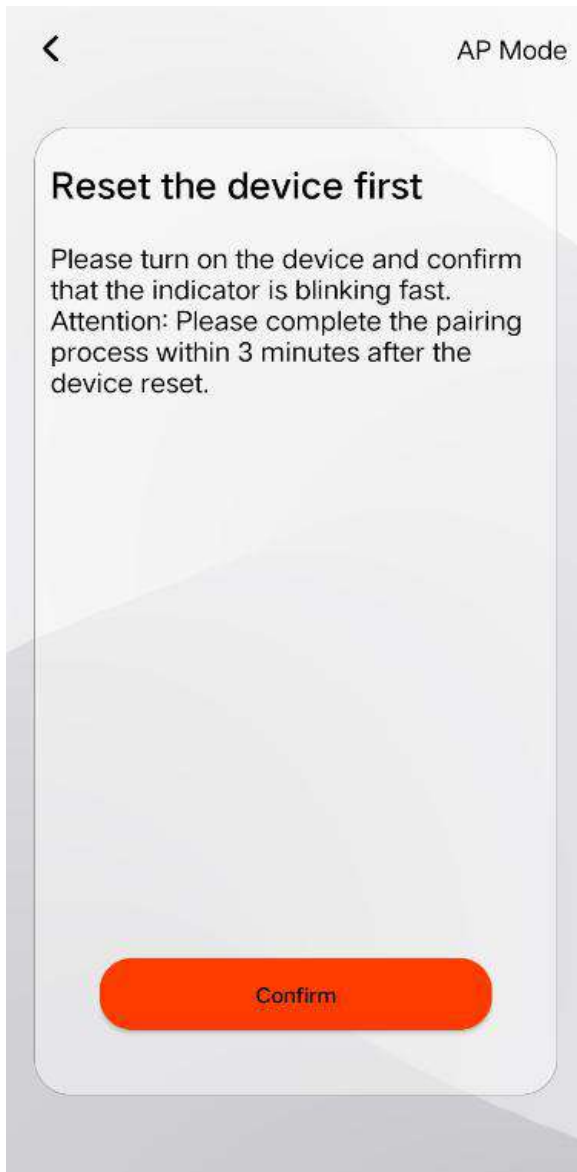

6. Druk op 'Volgende' om de verbinding te starten na het voltooien. Het apparaat is succesvol toegevoegd als het is verbonden en druk vervolgens op 'Gereed'.

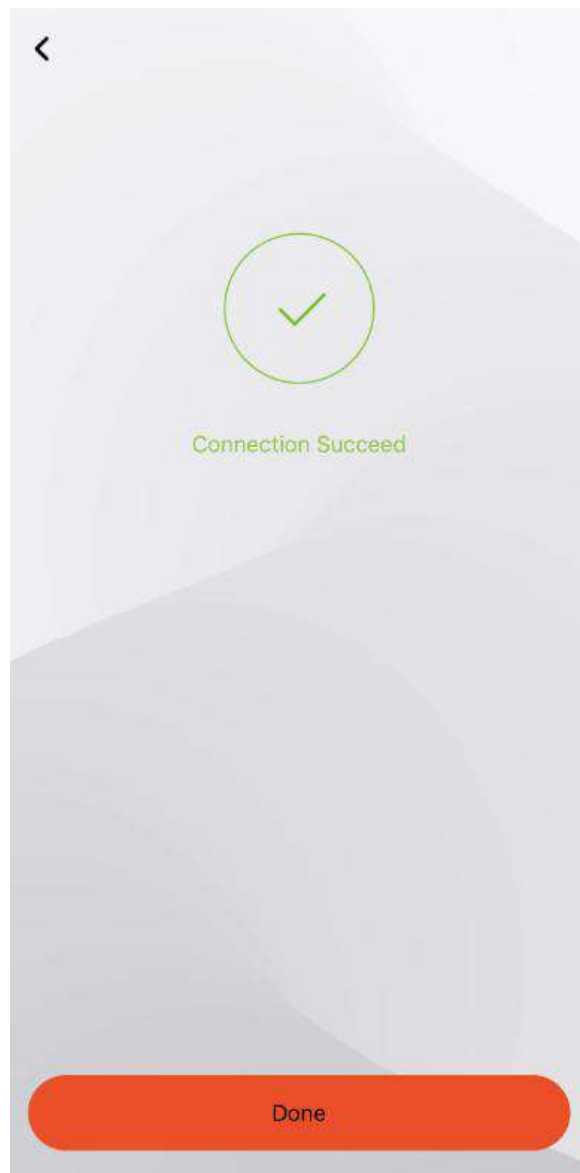
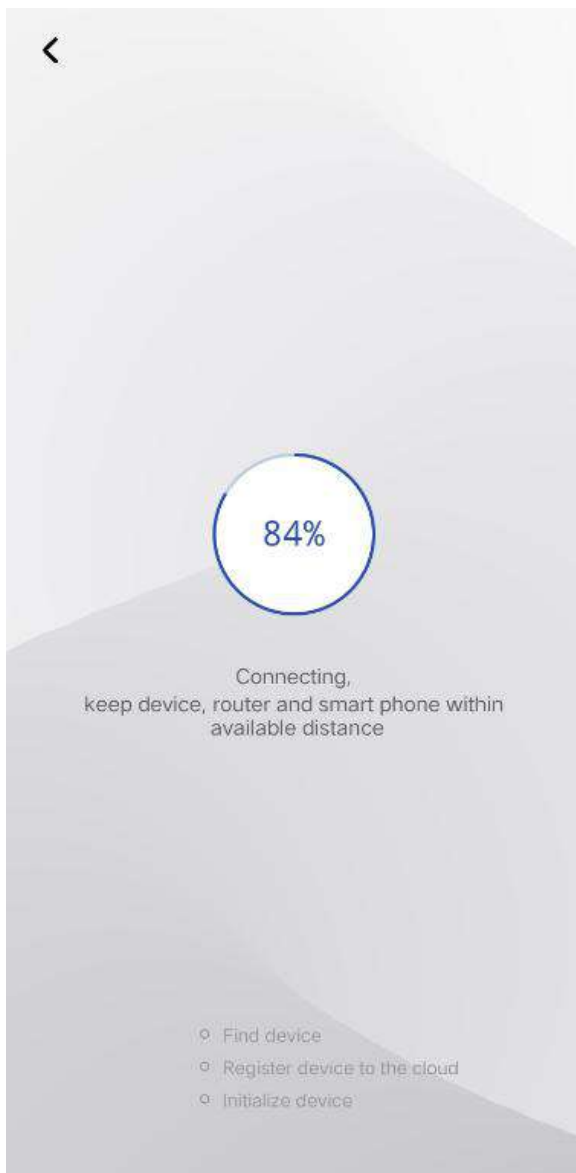

7. Verbinding voltooid en app-hoofdinterface

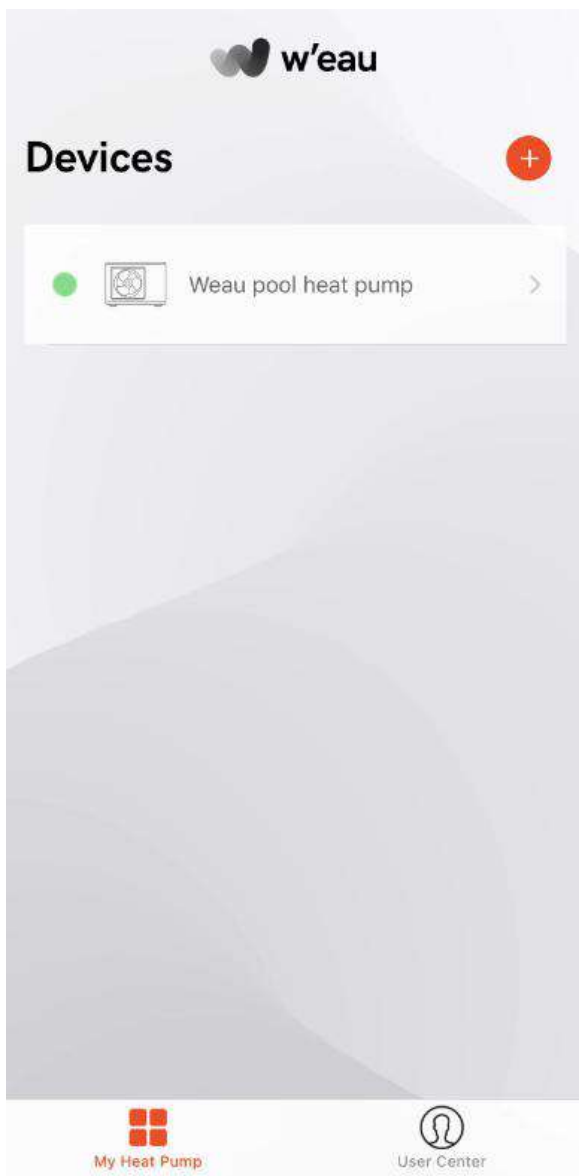

8. Functies

- * Zet de machine aan / uit
- * Temperatuurinstelling en weergave
- * Mode selectie
- * Weergave van storingsstatus
- * Timerinstelling
- * Hernoem en deel uw apparaat



14400003000979