

Installation & Operation Manual

Mini Inverter Plus Heat Pump

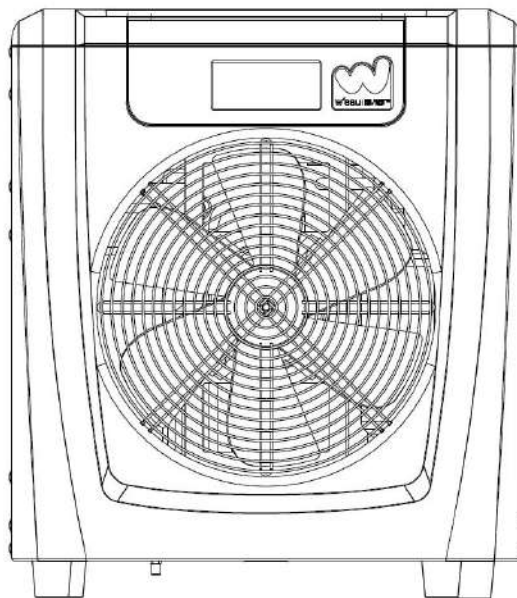

Model: WMIP-003/004/006

ENGLISH/ DUTCH

Thank you very much for purchasing our product, please keep and read this manual carefully before you install heat pump.

Fluorinated greenhouse gas – (R32)

The device contains the fluorinated greenhouse gas (R32) which is required for the device to work.

Industrial designation HFC-32

Common designation R32

Global warming potential (GWP) 675

Further information can be found on the device itself or the Specifications.

WARNING!

Risk of fire and explosion through leaking finned heat exchanger!

The refrigerant circuit of the finned heat exchanger contains highly pressurised, easily flammable, odourless gas. Risk of fire and explosion in the event of uncontrolled gas leakage.

- Action of filling gas must be conducted by professional with R32 operating license.
- Keep the heat pump away from heat sources and naked flames.
- Do not drill into or scorch the heat pump.
- Do not use any objects apart from those permitted by the manufacturer to speed up the defrosting process.
- Immediately shut off the heat pump if you suspect a gas leakage.
- The refrigerant is odourless. Always keep ignition sources away from the installation site of the heat pump.
- Contact an authorized expert if you suspect a gas leakage.

WARNING!

Risk of electric shock!

A faulty electrical installation or a mains voltage that is too high can lead to electric shock.

- Have the installation, initial start-up and maintenance of the heat pump carried out by authorized technician only.
- Please always cut the power supply if you want to open the cabinet to reach inside the heat pump as there is high voltage electricity inside.
- Only start work on the heat pump after checking all safety regulations.
- Only connect the heat pump if the mains voltage from the power socket matches the voltage indicated on the rating plate.
- Do not operate the heat pump if there is visible damage or the mains cable or the mains plug is defective.
- Do not open the housing. Leave repairs to qualified specialists. Liability and warranty claims are excluded in

the event of repairs carried out on your own, improper operation.

- Ensure that children do not insert any objects into the fan blade and heat pump.
- Ensure that the electrical system to which the heat pump is connected has an earth conductor.
- If the unit would be installed where is vulnerable to lightning stroke, lightning protection measurements must be carried out.

 **ATTENTION!**

- The manufacturer declines any responsibility for the damage caused with the people, objects and of the errors due to the installation that disobey the manual guideline. Any use that is without conformity at the origin of its manufacturing will be regarded as dangerous.
- Please always keep the heat pump in the ventilation place and away from anything which could cause fire.
- Don't weld the pipe if there is refrigerant inside machine. Please keep the machine out of the confined space when make gas filling by the authorized technician.
- Please always empty the water in heat pump during winter time or when the ambient temperature drops below 0°C, or else the Titanium exchanger will be damaged because of being frozen, in such case, it will be out of warranty for this machine.

*** INDEX**

- 1. Specifications**
- 2. Dimension**
- 3. Installation and connection**
- 4. Electrical wiring**
- 5. Display controller operation**
- 6. Trouble shooting**
- 7. Maintenance**
- 8. WiFi**

1. Specifications

1.1 Technical data pool heat pumps

Model No.	WMIP-003	WMIP-004	WMIP-006
* Heating Capacity at Air 26°C, Humidity 80%, Water 26°C in, 28°C out			
Heating Capacity (kW)	3.0~0.95	4.5~1.2	6.0~1.5
Power Input (kW)	0.55~0.1	0.73~0.12	1.1~0.16
COP	9.5~5.5	10~5.5	9.4~5.5
* Heating Capacity at Air 15°C, Humidity 70%, Water 26°C in, 28°C out			
Heating Capacity (kW)	2.2~0.66	3.2~0.84	4.3~1.0
Power Input (kW)	0.5~0.11	0.73~0.14	0.98~0.17
COP	6.0~4.4	6.0~4.4	6.0~4.4
* General data			
Power supply	220~240V/1/50Hz		
Max Power Input (kW)	0.80	1.20	1.60
Max Current (A)	4.1	6.2	7.5
Water Flow Volume (m3/h)	1.5	2.0	2.5
Advised pool size m3 (With pool cover)	0~10	5~16	8~20
Refrigerant	R32		
Heat Exchanger	Screwed titanium tube		
Water connection (mm)	32/38		
Air Flow Direction	Horizontal		
Kind of defrosting	by 4-way valve		
Water temp. in heating (°C)	15~40		
Water temp. in cooling (°C)	8~28		
Working temp. range (°C)	-7~43		
Casing Material	ABS		
Water proof level	IPX4		
Noise level dB(A) 10m	24~30	25~31	26~32
Noise level dB(A) 1m	39~45	40~46	41~47
Net Weight (kg)	27	28	30
Gross Weight (kg)	29	30	32
Net Dimensions (mm)	420*360*490		
Package Dimensions (mm)	480*435*520		

*Above data is subject to modification without prior notice.

2. Dimension (mm)

WMIP-003/004/006

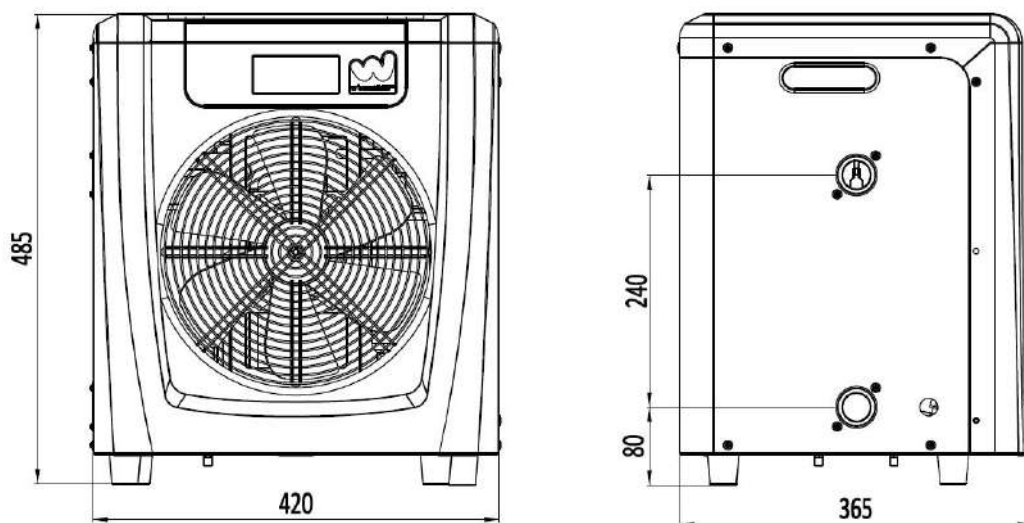

3. Installation and connection

Attention:

Please observe the following rules when installing the heat pump:

1. Any addition of chemicals must take place in the piping located **downstream** from the heat pump.
2. Always hold the heat pump upright. If the unit has been held at an angle, wait at least 24 hours before starting the heat pump.

3.1 Heat pump location

The unit will work properly in any desired location as long as the following three items are present:

- 1. Fresh air** – **2. Electricity** – **3. Swimming pool filters**

The unit may be installed in virtually any **outdoor** location as long as the specified minimum distances to other objects are maintained. Please consult your installer for installation with an indoor pool.

ATTENTION: Never install the unit in a closed room with a limited air volume in which the air expelled from the unit will be reused, or close to shrubbery that could block the air inlet. Such locations impair the continuous supply of fresh air, resulting in reduced efficiency and possibly preventing sufficient heat output.

3.2 Initial operation

Note: In order to heat the water in the pool (or hot tub), the filter pump must be running to cause the water to circulate through the heat pump. The heat pump will not start up if the water is not circulating.

3.3 Electrical connection

Before connecting the unit, verify that the supply voltage matches the operating voltage of the heat pump.

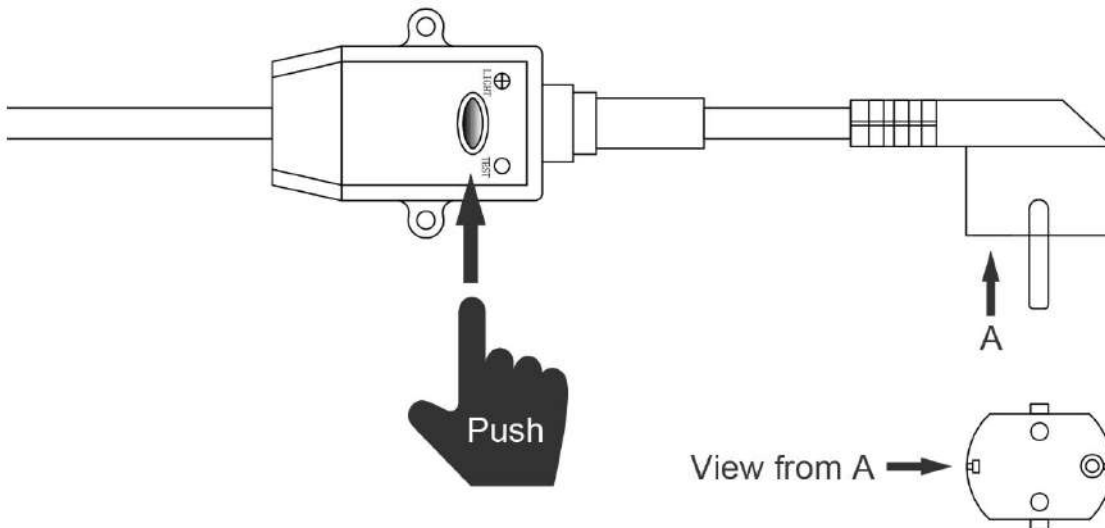

The RCD plug has been included with power cable, which can offer electrical protection.

Attention:

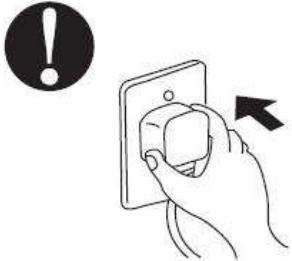
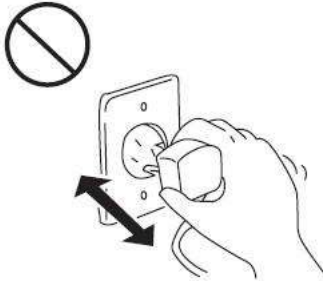
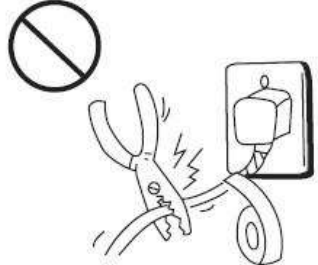
<p>Ensure the power plug is secure</p> <p>If the plug is not secure, it may cause an electric shock, over-heating or fire</p> 	<p>Never pull out the power plug during operation</p> <p>Otherwise, it may cause an electric shock or a fire due to over-heating.</p> 	<p>Never use damaged electric wires or unspecified electric wires.</p> <p>Otherwise it may cause an electric shock or a fire.</p> 
--	--	--

After all connections have been made and checked, carry out the following procedure:

1. Switch on the filter pump. Check for leaks and verify that water is flowing from and to the swimming pool.
2. Connect power to the heat pump and press the On/Off button  on the electronic control panel. The unit will start up after the time delay expires (see below).
3. After a few minutes, check whether the air blowing out of the unit is cooler.
4. When turn off the filter pump, the unit should also turn off automatically.

Depending on the initial temperature of the water in the swimming pool and the air temperature, it may take some time to heat the water to the desired temperature. A good swimming pool cover can dramatically reduce the required length of time.

Time delay - The heat pump has a built-in 3-minute start-up delay to protect the circuitry and avoid excessive contact wear. The unit will restart automatically after this time delay expires.

If first power on or additional power interruptions, the heat pump starts 10s later after pressing 'ON/OFF' button.

3.4 Condensation

The air drawn into the heat pump is strongly cooled by the operation of the heat pump for heating the pool water, which may cause condensation on the fins of the evaporator. The amount of condensation may be as much as several liters per hour at high relative humidity. This is sometimes mistakenly regarded as a water leak. Please you can use the drainage jet and hose at the bottom of machine to drain the condensation water. See below.

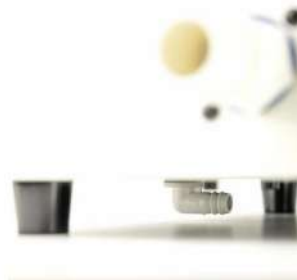
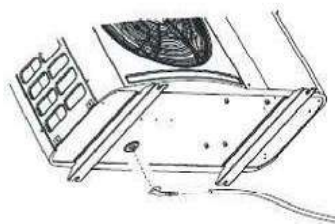

NOTE:

(1) Above electrical wiring diagram only for your reference, please subject machine posted the wiring diagram.

(2) The swimming pool heat pump must be connected ground wire well, although the unit heat exchanger is electrically isolated from the rest of the unit. Grounding the unit is still required to protect you against short circuits inside the unit. Bonding is also required.

Disconnect: A disconnect means (circuit breaker, fused or un-fused switch) should be located within sight of and readily accessible from the unit. This is common practice on commercial and residential heat pumps. It prevents remotely-energizing unattended equipment and permits turning off power at the unit while the unit is being serviced.

5. Display controller operation

5.1 The interface of LED wire controller



* When the heat pump is running or standby, the display shows the water inlet temperature.

* When the heat pump is Power-on, the display shows 'OFF'

*  will light on when machine under Heating mode.

*  will light on when machine under Cooling mode.

*  will flash when machine under defrosting.

5.2 Turn on/off the heat pump

Hold  for 2 seconds to turn on/off the heat pump



NOTE: There is 3 min of time delay protection for the compressor.

NOTE: the heat pump can run only if the water circle/filtration system is running.

5.3 Switch Heating & Cooling mode



Under main interface, press  to switch Heating & Cooling mode.

5.4 Set the desired water temperature

When machine is under main interface in Heating or Cooling mode, press  or  directly to adjust the desired water temperature, the data will be saved in 3 seconds or you can press  to save the data.

5.5 Real data checking

Hold  for 3 seconds to enter the real running data checking.

Press  or  to check below parameters , press  to check the data of selected parameter,





press  again to return back. Press  to return back the main interface.

Parameter	Name	Range
A01	Inlet water temp.	-30~99°C
A03	Ambient temp.	-30~99°C
A04	Exhaust temp.	0~125°C
A06	Piping system temp.	-30~99°C
A10	Compressor current	
A11	Radiator temp.	
A12	DC bus voltage	
A13	Compressor speed	
A14	PCB current	
A15	DC fan motor speed	0~1590

NOTE: The other parameters which is not shown on below sheet is for reservation, no real function.

5.6 Parameters checking

Hold  for 3 seconds to enter the real running data checking.



Press  or  to check below parameters , press  to check the data of selected parameter, press  again to return back. Press  to return back the main interface.

Parameter	Name	Range
P01	Return water temp. difference	1°C~18°C
P04	Desired water temp. under cooling	8°C~28°C
P05	Desired water temp. under heating	15°C~40°C
P06	High exhaust temp. protection value	80°C~125°C
P07	Exhaust temp. recovery value	50°C~100°C
P09	Inlet water temp. compensation	-5°C~15°C
P11	Accumulated running time of Compressor	20~90MIN
P12	Piping temp. of enter defrosting	-15°C~-1°C
P13	Defrosting period	2~20MIN
P14	Piping temp. of exit defrosting	1°C~40°C
P15	Difference of ambient temp. and piping temp.	0°C~15°C
P16	Ambient temp. of enter defrosting	0°C~20°C



ATTENTION!

The logic of Inverter pool heat pump is much more complicated than the traditional ON/OFF system, we do advise not to adjust the key parameters which may affect the reliable operation of the unit.

5.7 Manual defrosting

When piping temp. is lower than Parameter P12, hold  and  for 3 seconds to enter Manual defrosting function.

5.8 Factory setting recovery

Hold  and  for 10 seconds to recover factory setting.

6. Trouble shooting

6.1 Error code on the LED controller

Code	Description	Reason	Solutions
E03	Water flow failure	1. Insufficient or no water flow. 2. The wiring for water flow switch is in loose situation.	1. Check the water pump or water piping system. 2. Check the wiring or change a new water flow switch.
E04	Freezing protection	Low ambient temp.	It's a protection for the system.
E09	Communication failure	1. Bad connection. 2. Controller or PCB broken.	1. Check the wiring between PCB and controller. 2. Change a new controller or PCB.
E10	Communication failure	1. Bad connection. 2. Controller or PCB broken.	1. Check the wiring between driver board and controller. 2. Change a new controller or driver board.
E12	High exhaust temp. protection	Insufficient gas in the system.	Check if there is gas leakage in piping system
E15	Inlet temp. sensor failure	Temp. sensor open circuit or short circuit.	1. Check the sensor wiring. 2. Replace the new temp. sensor.
E16	Piping temp. sensor failure	Temp. sensor open circuit or short circuit.	1. Check the sensor wiring. 2. Replace the new temp. sensor.
E18	Exhaust temp. sensor failure	Temp. sensor open circuit or short circuit.	1. Check the sensor wiring. 2. Replace the new temp. sensor.
E20	Abnormal inverter module failure	Check the running situation of heat pump.	It's a protection for the system.
E21	Ambient temp. sensor failure	Temp. sensor open circuit or short circuit.	1. Check the sensor wiring. 2. Replace the new temp. sensor.
E46	DC fan motor failure	1. Bad connection. 2. Fan motor broken.	1. Check the wiring of fan motor. 2. Change a new fan motor.

6.2 Other Malfunctions and Solutions (No display on LED wire controller)

Malfunctions	Observing	Reason	Solution
Heat pump is not running	LED wire controller no display.	No power supply.	Check cable and circuit breaker if it is connected.
	LED wire controller displays the actual water temperature.	1. Water temperature is reaching to setting value, HP under constant temperature status. 2. Heat pump just starts to run.	1. Verify water temperature setting. 2. Start up heat pump after a few minutes.
Short running	LED displays actual water temperature, no error code displays.	1. Fan NO running. 2. Air ventilation is not enough. 3. Refrigerant is not enough.	1. Check the cable connections between the motor and fan, if necessary, it should be replaced. 2. Check the location of heat pump unit and eliminate all obstacles to make good air ventilation. 3. Replace or repair the heat pump unit.
Water stains	Water stains on heat pump unit.	1. Concreting. 2. Water leakage.	1. No action. 2. Check the titanium heat exchanger carefully if it is any defect.

7. Maintenance

(1) You should check the water supply system regularly to avoid the air entering the system and occurrence of low water flow, because it would reduce the performance and reliability of HP unit.

(2) Clean your pools and filtration system regularly to avoid the damage of the unit as a result of the dirty of clogged filter.

(3) You should discharge the water from heat pump if it will stop running for a long time (especially during the winter season).

(4) In another way, you should check the unit is water fully before the unit start to run again.

(5) When the unit is running, there is all the time a little water discharge under the unit.

8. WiFi Function

1. Search 'Weau' in App Store (IOS) or Google Play (Android), or scan the QR code, then download.

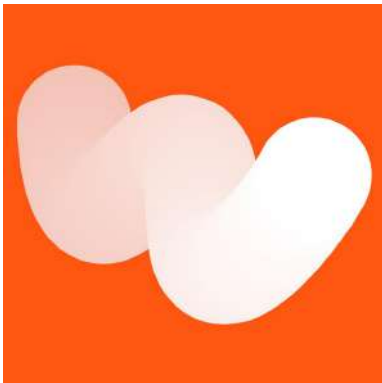

IOS



Andriod

2. Sign up for the first time

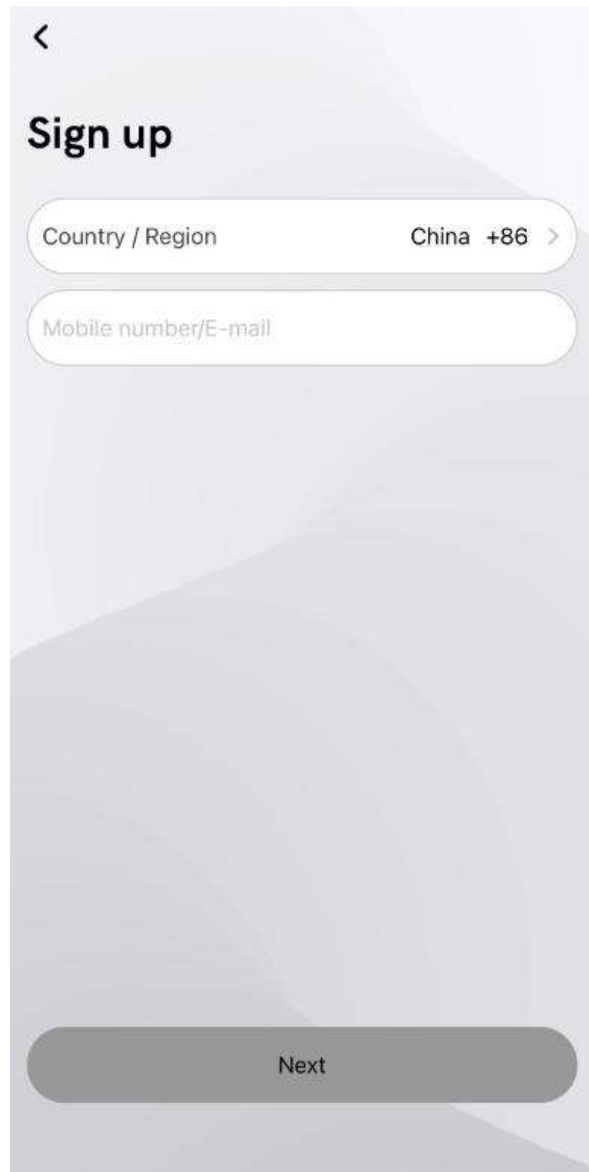

3. Press '+' to add a device

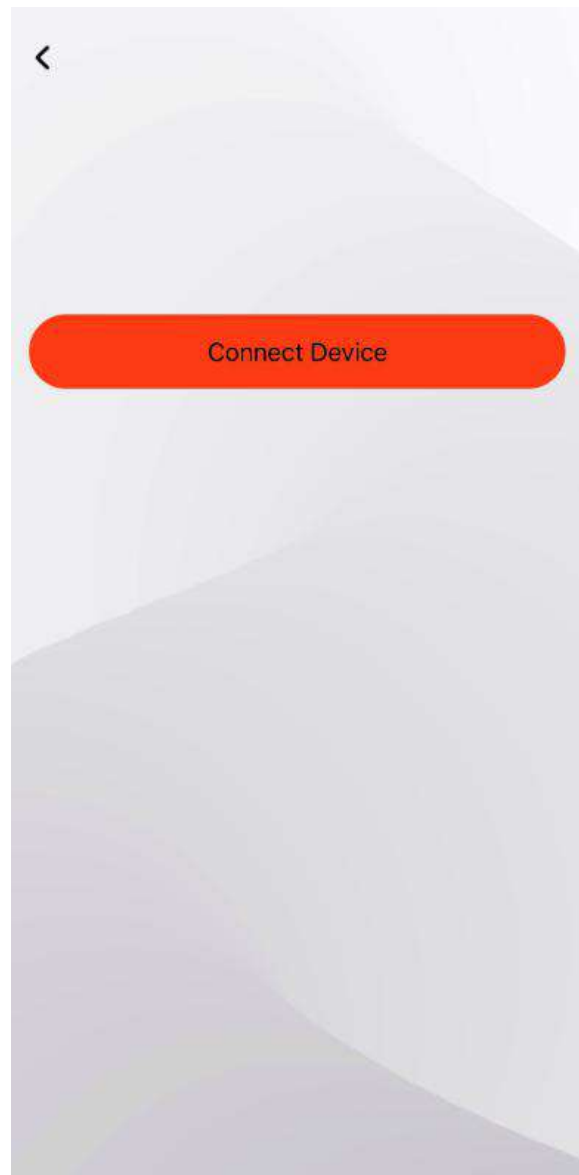

4. Put your mobile phone close to the pool heat pump, which are under the same Wifi area

5. Make sure the device is reset, then enter the WIFI account and password to connect Wifi.

Reset the Wifi function: Hold the  and  for 5 seconds, the  will flash quickly.

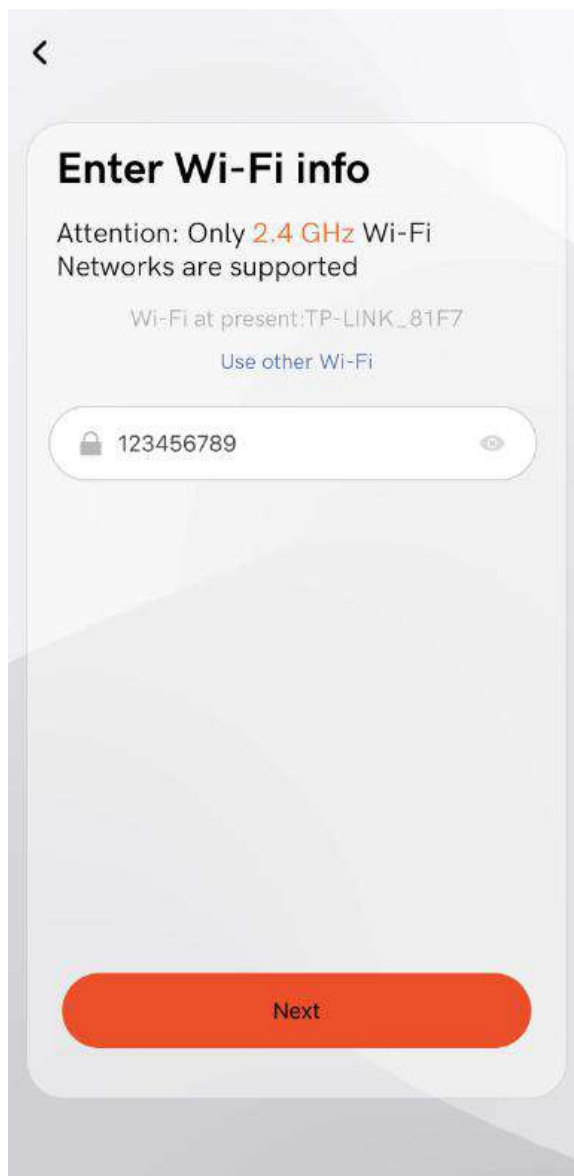

6. Press 'Next' to start the connection after completing. The device is successfully added if it's connect, then press 'Done'.

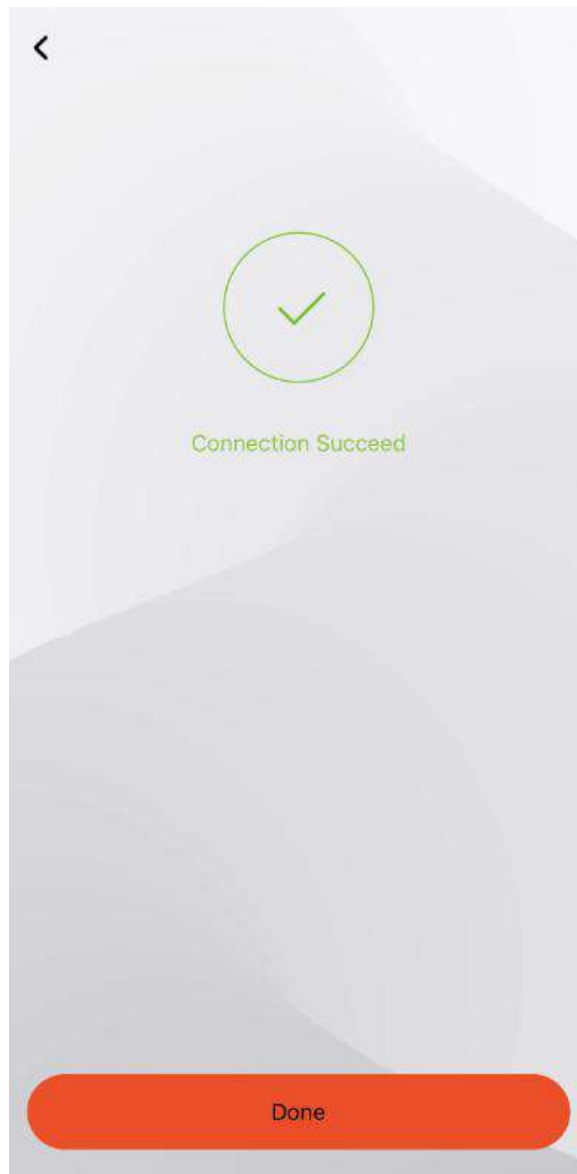
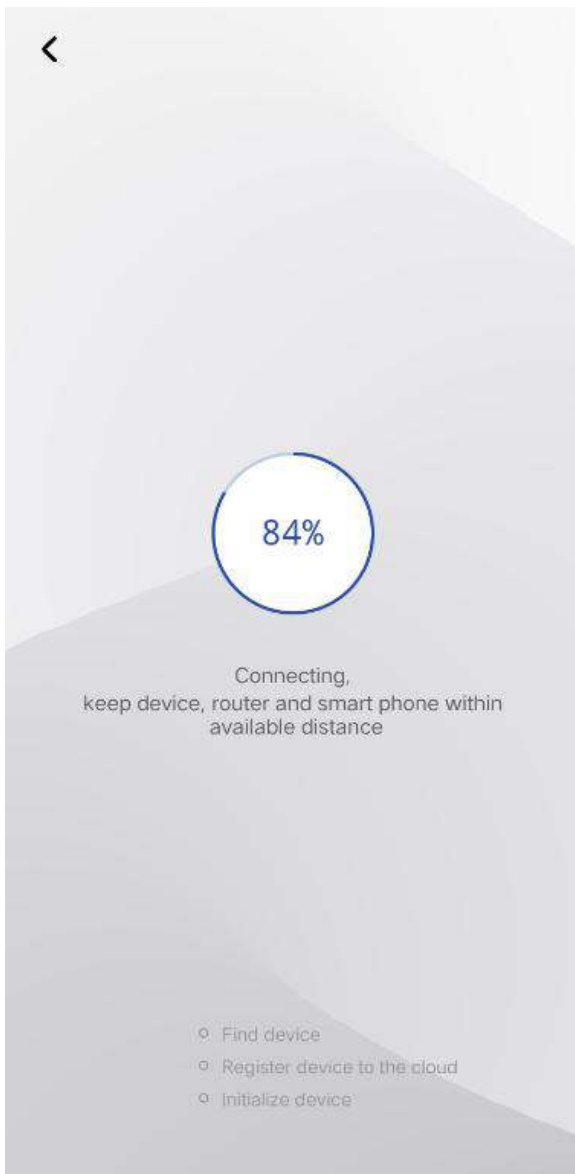

7. Connection finished & App Main Interface

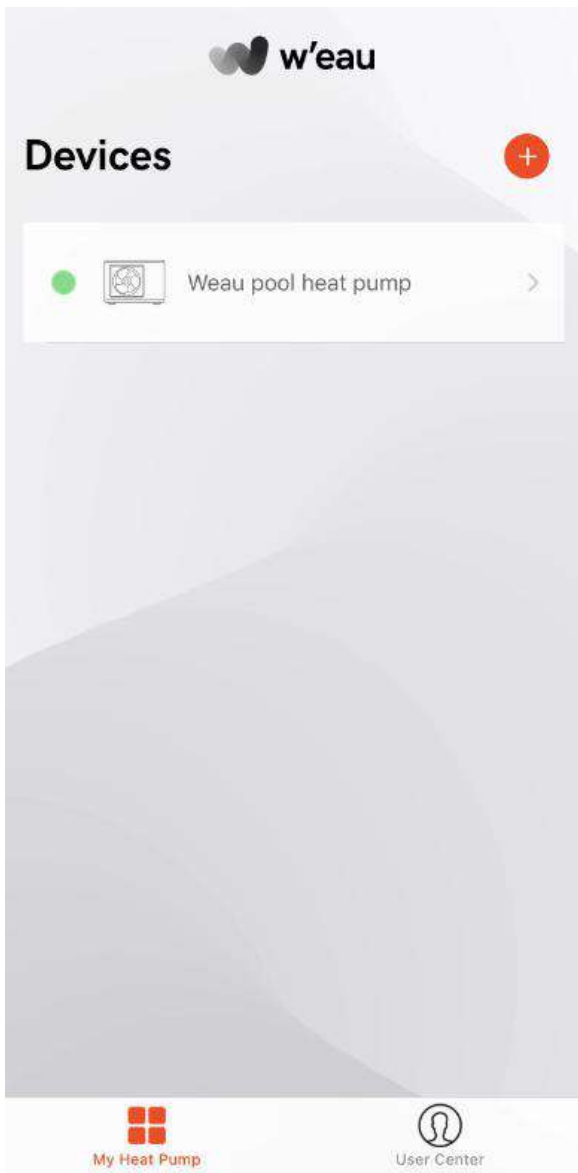

8. Functions

- * Turn On/Off the machine
- * Temperature setting and display
- * Mode Selection
- * Failure status display
- * Timer setting
- * Rename and Sharing your device



Installatie- en bedieningshandleiding

Mini Inverter Plus Warmtepomp

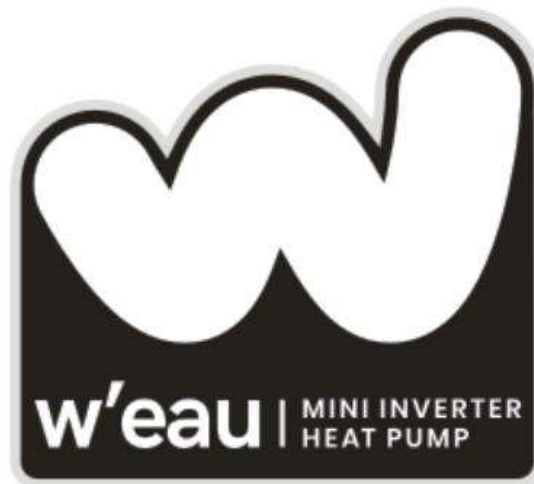

Model: WMIP-003/004/006

Hartelijk dank voor de aankoop van ons product. Bewaar en lees deze handleiding zorgvuldig voordat u de warmtepomp installeert.

Gefluoreerd broeikasgas – (R32)

Het apparaat bevat het gefluoreerde broeikasgas (R32) dat nodig is om het apparaat te laten werken.

Industriële aanduiding	HFC-32
Gemeenschappelijke aanduiding	R32
Vermogen tot opwarming van de aarde (GWP)	675

Verdere informatie is te vinden op het apparaat zelf of de Specificaties.



WAARSCHUWING!

Brand- en explosiegevaar door lekkende warmtewisselaar met lamellen!

Het koelcircuit van de warmtewisselaar met lamellen bevat onder hoge druk, licht ontvlambaar, geurloos gas. Brand- en explosiegevaar bij ongecontroleerde gaslekkage.

- De handeling van het vullen van gas moet worden uitgevoerd door een professional met R32-exploitatievergunning.
- Houd de warmtepomp uit de buurt van warmtebronnen en open vuur.
- Boor niet in de warmtepomp en verbrand deze niet.
- Gebruik geen andere voorwerpen dan die toegestaan door de fabrikant om het ontdooiproces te versnellen.
- Schakel de warmtepomp onmiddellijk uit als u een gaslek vermoedt.
- Het koelmiddel is reukloos. Houd ontstekingsbronnen altijd uit de buurt van de installatieplaats van de warmtepomp.
- Neem contact op met een bevoegde deskundige als u een gaslek vermoedt.



WAARSCHUWING!

Risico op elektrische schokken!

Een defecte elektrische installatie of een te hoge netspanning kan tot elektrische schokken leiden.

- Laat de installatie, de eerste inbedrijfstelling en het onderhoud van de warmtepomp alleen uitvoeren door een geautoriseerde technicus.
- Schakel altijd de stroomtoevoer uit als u de kast wilt openen om de warmtepomp te bereiken, aangezien er binnenin hoogspanningselektriciteit is.
- Begin pas met werkzaamheden aan de warmtepomp na controle van alle veiligheidsvoorschriften.
- Sluit de warmtepomp alleen aan als de netspanning uit het stopcontact overeenkomt met de spanning die is aangegeven op het typeplaatje.

- Gebruik de warmtepomp niet als er zichtbare schade is of als het netsnoer of de netstekker defect is.
- Open de behuizing niet. Laat reparaties over aan gekwalificeerde specialisten. Aansprakelijkheids- en garantieclaims zijn uitgesloten bij zelf uitgevoerde reparaties, ondeskundig gebruik.
- Zorg ervoor dat kinderen geen voorwerpen in het ventilatorblad en de warmtepomp steken.
- Zorg ervoor dat het elektrische systeem waarop de warmtepomp is aangesloten een aardgeleider heeft.
- Als de unit wordt geïnstalleerd op een plaats waar deze kwetsbaar is voor blikseminslag, moeten bliksembeveiligingsmaatregelen worden uitgevoerd.

AANDACHT!

- De fabrikant wijst elke verantwoordelijkheid af voor de schade veroorzaakt met mensen, voorwerpen en voor de fouten als gevolg van de installatie die niet voldoen aan de handleiding. Elk gebruik dat niet conform is aan de oorsprong van de fabricage, wordt als gevaarlijk beschouwd.
- Bewaar de warmtepomp altijd op een ventilatieplaats en uit de buurt van alles wat brand kan veroorzaken.
- Las de buis niet als er koelmiddel in de machine zit. Houd de machine uit de besloten ruimte wanneer u door een geautoriseerde technicus gas geeft.
- Laat het water in de warmtepomp altijd leeglopen in de winter of wanneer de omgevingstemperatuur onder 0 °C daalt, anders raakt de titaniumwisselaar beschadigd door bevriezing. In dat geval vervalt de garantie voor deze machine.

*** INHOUDSOPGAVE**

1. Specificaties

2. Dimensie

3. Installatie en aansluiting

4. Elektrische bedrading

5. Display controller bediening

6. Problemen oplossen

7. Onderhoud

8. WiFi

1. Specificaties

Technische gegevens zwembad warmtepompen

Model No.	WMIP-003	WMIP-004	WMIP-006
* Verwarmingscapaciteit bij lucht 26°C, vochtigheid 80%, water 26°C in, 28°C uit			
Verwarmingscapaciteit (kW)	3.0~0.95	4.5~1.2	6.0~1.5
Stroomaansluiting (kW)	0.55~0.1	0.73~0.12	1.1~0.16
COP	9.5~5.5	10~5.5	9.4~5.5
* Verwarmingscapaciteit bij lucht 15°C, vochtigheid 70%, water 26°C in, 28°C uit			
Verwarmingscapaciteit (kW)	2.2~0.66	3.2~0.84	4.3~1.0
Stroomaansluiting (kW)	0.5~0.11	0.73~0.14	0.98~0.17
COP	6.0~4.4	6.0~4.4	6.0~4.4
* Algemene data			
Stroomvoorziening	220~240V/1/50Hz		
Max. opgenomen vermogen (kW)	0.80	1.20	1.60
Maximale stroom (A)	4.1	6.2	7.5
Waterstroomvolume (m ³ / u)	1.5	2.0	2.5
Geadviseerde grootte zwembad m ³ (Met zwembadafdekking)	0~10	5~16	8~20
Koelmiddel	R32		
Warmtewisselaar	Titanium buis geschroefd		
Wateraansluiting (mm)	32/38		
Luchtstroomrichting	Horizontaal		
Soort ontdooien	door 4-wegklep		
Watertemperatuur. bij verwarming	15~40		
Watertemperatuur. in koeling	8~28		
Werken temp. bereik	-7~43		
Materiaal behuizing	ABS		
Waterbestendig niveau	IPX4		
Geluidsniveau dB (A) 10m	24~30	25~31	26~32
Geluidsniveau dB (A) 1m	39~45	40~46	41~47
Netto gewicht / kg)	27	28	30
Bruto gewicht (kg)	29	30	32
Netto afmetingen (mm)	420*360*490		
Afmetingen verpakking (mm)	480*435*520		

* Bovenstaande gegevens kunnen zonder voorafgaande kennisgeving worden gewijzigd

2. Dimensie (mm)

WMIP-003/004/006

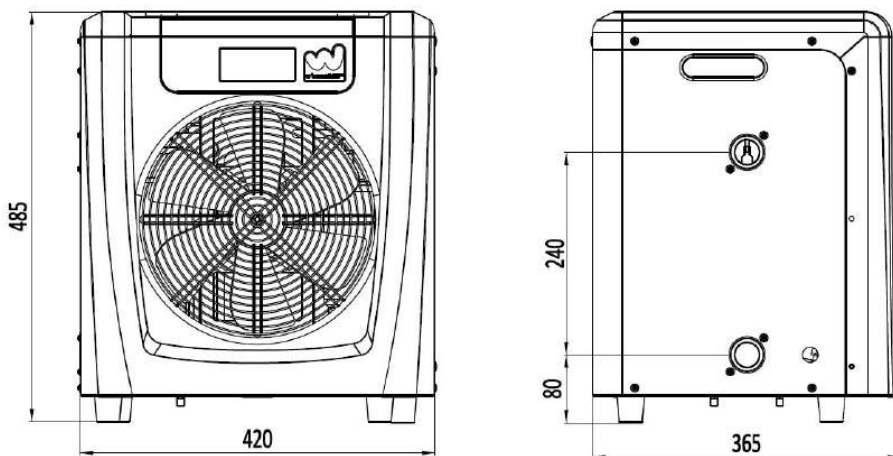

3. Installatie en aansluiting

Aandacht:

Neem de volgende regels in acht bij het installeren van de warmtepomp:

1. Eventuele toevoeging van chemicaliën moet plaatsvinden in de leidingen die zich stroomafwaarts van de warmtepomp bevinden.
2. Houd de warmtepomp altijd rechtop. Als de unit schuin is gehouden, wacht dan minimaal 24 uur voordat u de warmtepomp start.

3.1 Warmtepomp locatie

De unit werkt naar behoren op elke gewenste locatie, zolang de volgende drie items aanwezig zijn:

1. Frisse lucht - 2. Elektriciteit - 3. Zwembadfilters

De unit kan op vrijwel elke buitenlocatie worden geïnstalleerd, zolang de gespecificeerde minimumafstanden tot andere objecten worden aangehouden. Raadpleeg uw installateur voor installatie met een binnenzwembad.

AANDACHT: Installeer de unit nooit in een afgesloten ruimte met een beperkt luchtvolume waarin de lucht die uit de unit wordt verdreven wordt hergebruikt, of in de buurt van struikgewas dat de luchtinlaat zou kunnen

blokkeren. Dergelijke locaties belemmeren de continue toevoer van verse lucht, wat resulteert in een verminderd rendement en mogelijk onvoldoende warmteafgifte.

3.2 Eerste gebruik

Opmerking: om het water in het zwembad (of de hot tub) te verwarmen, moet de filterpomp draaien om het water door de warmtepomp te laten circuleren. De warmtepomp start niet als het water niet circuleert.

3.3 Elektrische verbinding

Controleer voordat u de unit aansluit of de voedingsspanning overeenkomt met de bedrijfsspanning van de warmtepomp.

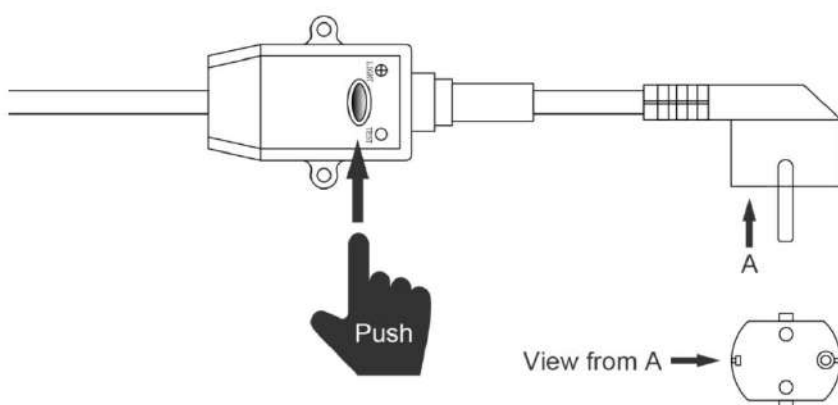

De aardlekschakelaar is bijgeleverd met stroomkabel, die elektrische bescherming kan bieden.

AANDACHT:

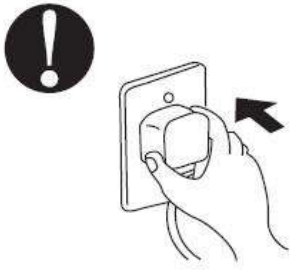
<p>Zorg ervoor dat de stekker stevig vastzit</p> <p>Als de stekker niet goed vastzit, kan dit een elektrische schok, oververhitting of brand veroorzaken</p> 	<p>Trek tijdens het gebruik nooit de stekker uit het stopcontact</p> <p>Anders kan het een elektrische schok of brand veroorzaken als gevolg van oververhitting.</p> 	<p>Gebruik nooit beschadigde elektrische kabels of niet-gespecificeerde elektrische kabels.</p> <p>Anders kan er een elektrische schok of brand ontstaan.</p> 
---	---	--

Voer de volgende procedure uit nadat alle aansluitingen zijn gemaakt en gecontroleerd:

- 1.Schakel de filterpomp in. Controleer op lekken en ga na of er water van en naar het zwembad stroomt.
- 2.Sluit de stroom naar de warmtepomp aan en druk op de aan / uit-knop op het elektronische bedieningspaneel. De unit zal opstarten nadat de tijdsvertraging is verstreken (zie hieronder).
- 3.Controleer na een paar minuten of de lucht die uit het apparaat blaast, koeler is.
- 4.Wanneer u de filterpomp uitschakelt, moet het apparaat ook worden uitgeschakeld.

Afhankelijk van de begintemperatuur van het water in het zwembad en de luchttemperatuur kan het even duren voordat het water op de gewenste temperatuur is gebracht. Een goede zwembadafdekking kan de benodigde tijd aanzienlijk verkorten.

Vertraging - De warmtepomp heeft een ingebouwde opstartvertraging van 3 minuten om het circuit te beschermen en overmatige contactslijtage te voorkomen. De unit zal automatisch herstarten nadat deze tijdsvertraging is verstreken.

Als de stroom voor het eerst wordt ingeschakeld of als er extra stroomonderbrekingen zijn, start de warmtepomp 10 seconden later na het indrukken van de 'AAN / UIT'-knop.

3.4 Condensatie

De lucht die in de warmtepomp wordt aangezogen, wordt sterk gekoeld door de werking van de warmtepomp voor het verwarmen van het zwembadwater, waardoor condensatie op de lamellen van de verdamper kan ontstaan. De hoeveelheid condensatie kan oplopen tot meerdere liters per uur bij een hoge relatieve vochtigheid. Dit wordt soms ten onrechte als een waterlek beschouwd. U kunt de afvoerstraal en slang aan de onderkant van de machine gebruiken om het condenswater af te voeren. Zie onder.

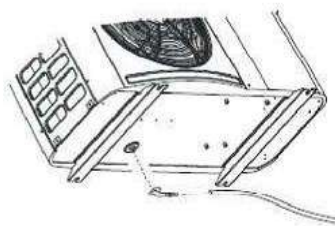

4. Elektrische bedrading

4.1 Bedradingsschema

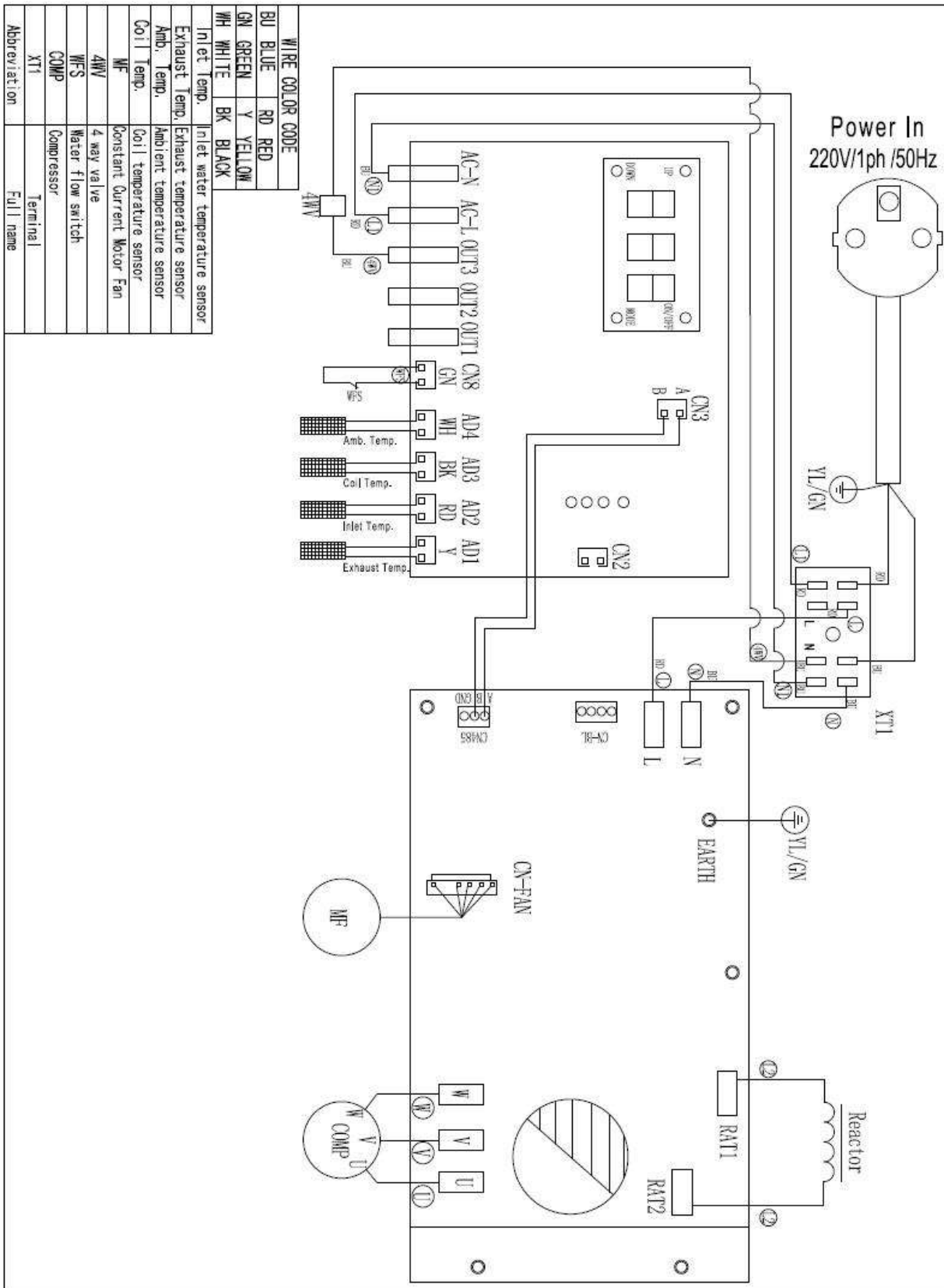

NOTITIE:

(1) Bovenstaand elektrisch bedradingschema is alleen ter referentie, onderwerp de warmtepomp aan het bedradingschema.

(2) De warmtepomp van het zwembad moet goed worden aangesloten op de aardedraad, hoewel de warmtewisselaar van de unit elektrisch geïsoleerd is van de rest van de unit. Aarding van het apparaat is nog steeds vereist om u te beschermen tegen kortsluiting in het apparaat.

Verbinding verbreken: Een ontkoppelingsmiddel (stroomonderbreker, gezeekerde of niet-gezeekerde schakelaar) moet in het zicht van en gemakkelijk toegankelijk zijn vanaf de unit. Dit is gebruikelijk op commerciële en residentiële warmtepompen. Het voorkomt het op afstand bekrachtigen van onbeheerde apparatuur en maakt het mogelijk de stroom naar de unit uit te schakelen terwijl de unit wordt onderhouden.

5. Werking van de controller weergeven

5.1 De interface van LED-draadcontroller



* Als de warmtepomp draait of in stand-by staat, toont het display de waterinlaattemperatuur.

* Als de warmtepomp aangesloten is op het elektriciteitsnet, en niet is ingeschakeld, toont het display 'OFF'

*  gaat branden wanneer de machine in de verwarmingsmodus staat

*  gaat branden wanneer de machine in de koelmodus staat

*  knippert wanneer de machine wordt ontdooid

5.2 Schakel de warmtepomp in / uit

Houd  2 seconden ingedrukt om de warmtepomp in / uit te schakelen.



OPMERKING: Er is een tijdvertragingbeveiliging van 3 minuten voor de compressor.

OPMERKING: de warmtepomp kan alleen werken als het watercyclus- / filtersysteem draait.

5.3 Schakelen tussen verwarming en koeling





Druk onder de hoofdinterface op  om de modus Verwarmen en koelen te schakelen.

5.4 Stel de gewenste watertemperatuur in

Wanneer de warmtepomp ingesteld staat op verwarmen of koelen, drukt u rechtstreeks op  of  om de gewenste watertemperatuur aan te passen, de gegevens worden binnen 3 seconden opgeslagen of u kunt op  drukken om de gegevens op te slaan.

5.5 Huidige gegevenscontrole

Houd  3 seconden ingedrukt om de huidige gegevenscontrole te starten.





Druk op  en  om onderstaande parameters te controleren, druk op  om de gegevens van de geselecteerde parameter te controleren, druk nogmaals op  om terug te keren. Druk op  om terug te keren naar de hoofdinterface.

Parameter	Omschrijving	Bereik
A01	Inlaatwatertemp.	-30~99°C
A03	Omgevingstemp.	-30~99°C
A04	Uitlaat temp.	0~125°C
A06	Buizensysteem temp.	-30~99°C
A10	Compressor stroom	
A11	Radiator temp.	
A12	DC-busspanning	
A13	Compressor snelheid	
A14	PCB-stroom	
A15	Snelheid DC-ventilator motor	0~1590

OPMERKING: De andere parameters die niet op het onderstaande blad worden weergegeven hebben geen functie.

5.6 Parameters controleren

Houd  3 seconden ingedrukt om de huidige gegevenscontrole te starten



Druk op  en  om onderstaande parameters te controleren, druk op  om de gegevens van de geselecteerde parameter te controleren, druk nogmaals op  om terug te keren. Druk op  om terug te keren naar de hoofdinterface.

Parameter	Omschrijving	Bereik
P01	Retourwatertemp. verschil	1°C~18°C
P04	Gewenste watertemp. onder koeling	8°C~28°C
P05	Gewenste watertemp. onder verwarming	15°C~40°C
P06	Hoge uitlaattemp. beschermingswaarde	80°C~125°C
P07	Uitlaat temp. herstelwaarde	50°C~100°C
P09	Inlaatwatertemp. compensatie	-5°C~15°C
P11	Geaccumuleerde looptijd van de compressor	20~90MIN
P12	Leidingstemp. voor ontdooifunctie	-15°C~-1°C
P13	Ontdooiperiode	2~20MIN
P14	Leidingstemp. voor exit ontdooifunctie	1°C~40°C
P15	Verskil van omgevingstemp. en leidingen temp.	0°C~15°C
P16	Omgevingstemp. voor ontdooifunctie	0°C~20°C

AANDACHT!

De logica van de Inverter-zwembadwarmtepomp is veel gecompliceerder dan het traditionele AAN / UIT-systeem, we raden af om de belangrijkste parameters die de betrouwbare werking van de unit kunnen beïnvloeden aan te passen.

5.7 Handmatig ontdooien

Wanneer de leidingen temp. lager is dan parameter P12, houd  en  gedurende 3 seconden ingedrukt om de handmatige ontdooifunctie te openen.

5.8 Herstel fabrieksinstelling

Houd  en  10 seconden ingedrukt om de fabrieksinstelling te herstellen.

6. Probleemoplossen

6.1 Foutcode op de LED-controller

Code	Omschrijving	Reden	Oplossing
E03	Waterstroomstoring	1. Onvoldoende of geen waterstroom. 2. De bedrading voor de waterstroomschakelaar zit los.	1. Controleer de waterpomp of het waterleidingsysteem. 2. Controleer de bedrading of vervang een nieuwe waterstroomschakelaar.
E04	Bescherming tegen bevriezing	Lage omgevingstemp.	Het is een bescherming voor het systeem.
E09	Communicatiefout	1. Slechte verbinding. 2. Controller of printplaat kapot.	1. Controleer de bedrading tussen printplaat en controller. 2. Vervang de controller of printplaat.
E10	Communicatiefout	1. Slechte verbinding. 2. Controller of printplaat kapot.	1. Controleer de bedrading tussen de stuurkaart en de controller. 2. Vervang de controller of printplaat
E12	Hoge uitlaattemp. bescherming	Onvoldoende gas in het systeem.	Controleer of er gaslekage is in het leidingsysteem
E15	Inlaat temp. sensor defect	Temp. sensor open circuit of kortsluiting.	1. Controleer de sensorbedrading. 2. Vervang de temperatuursensor
E16	Leidingstemp. sensor defect	Temp. sensor open circuit of kortsluiting.	1. Controleer de sensorbedrading. 2. Vervang de temperatuursensor
E18	Uitlaat temp. sensor defect	Temp. sensor open circuit of kortsluiting.	1. Controleer de sensorbedrading. 2. Vervang de temperatuursensor
E20	Abnormale storing van de invertermodule	Controleer de bedrijfssituatie van de warmtepomp.	Het is een bescherming voor het systeem.
E21	Omgevingstemp. sensor defect	Temp. sensor open circuit of kortsluiting.	1. Controleer de sensorbedrading. 2. Vervang de temperatuursensor
E46	Storing DC-ventilatormotor	1. Slechte verbinding. 2. Ventilatormotor kapot.	1. Controleer de bedrading van de ventilatormotor. 2. Vervang de ventilatormotor

6.2 Andere storingen en oplossingen (geen weergave op LED-draadcontroller)

Storing	Observeren	Reden	Oplossing
Warmtepomp draait niet	LED-draadcontroller geen display.	Geen stroomvoorziening.	Controleer kabel en stroomonderbreker als deze is aangesloten.
	LED-draadcontroller geeft de werkelijke watertemperatuur weer.	<ol style="list-style-type: none"> 1. De watertemperatuur bereikt de ingestelde waarde 2. Warmtepomp begint net te draaien. 	<ol style="list-style-type: none"> 1. Controleer de instelling van de watertemperatuur. 2. Heel even geduld, de warmtepomp start na een paar minuten
Korte looptijd	LED geeft de werkelijke watertemperatuur weer, er wordt geen foutcode weergegeven.	<ol style="list-style-type: none"> 1. Ventilator draait NIET. 2. Luchtventilatie is niet voldoende. 3. Niet voldoende koelmiddel. 	<ol style="list-style-type: none"> 1. Controleer de kabelverbindingen tussen de motor en de ventilator, indien nodig moet deze worden vervangen. 2. Controleer de locatie van de warmtepompeenheid en elimineer alle obstakels om een goede ventilatie te garanderen. 3. Vervang of repareer de warmtepompeenheid.
Water vlekken	Watervlekken op warmtepompunit.	<ol style="list-style-type: none"> 1. Betonneren. 2. Waterlekkage. 	<ol style="list-style-type: none"> 1. Geen actie. 2. Controleer de titanium warmtewisselaar zorgvuldig als deze defect is.

7. Onderhoud

(1) Controleer het watertoevoersysteem regelmatig om te voorkomen dat er lucht in het systeem komt en dat er een lage waterstroom optreedt, omdat dit de prestaties en betrouwbaarheid van de warmtepomp zou verminderen.

(2) Reinig uw zwembaden en filtersysteem regelmatig om schade aan de unit als gevolg van het vuil of verstopt filter te voorkomen.

(3) Voer het water uit de warmtepomp af als deze gedurende lange tijd niet meer draait (vooral tijdens het winterseizoen).

(4) Controleer of de unit volledig water bevat voordat de unit weer begint te draaien.

(5) Als de unit in bedrijf is, is er altijd een kleine waterafvoer onder de unit.

8. WiFi

1. Zoek 'Weau' in de App Store (IOS) of Google Play (Android) en download.



IOS



Andriod

2. Schrijf je voor de eerste keer in

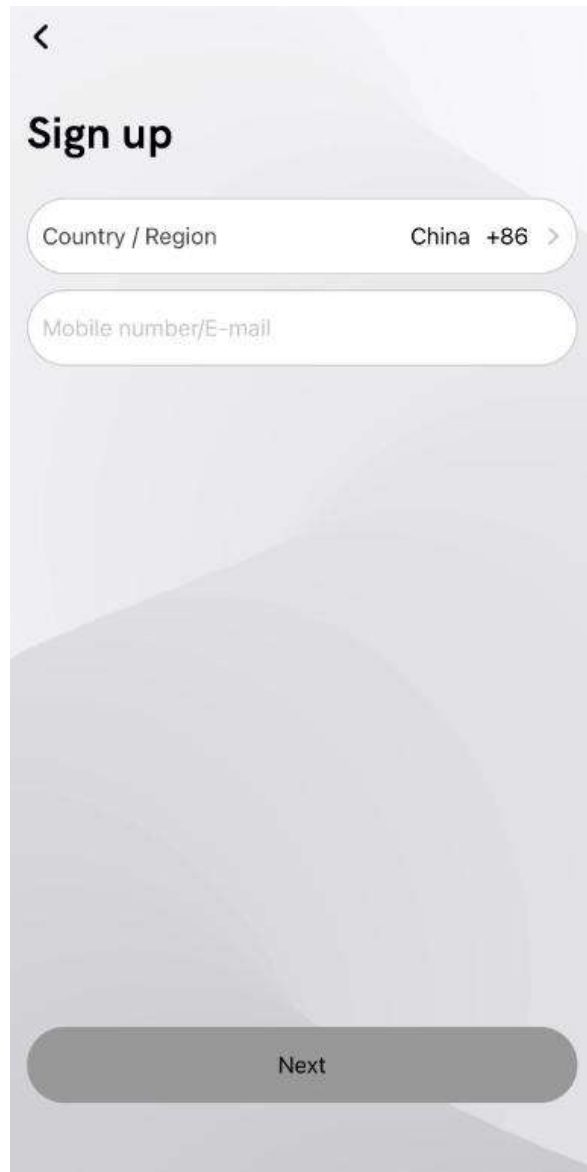

3. Druk op '+' om een apparaat toe te voegen

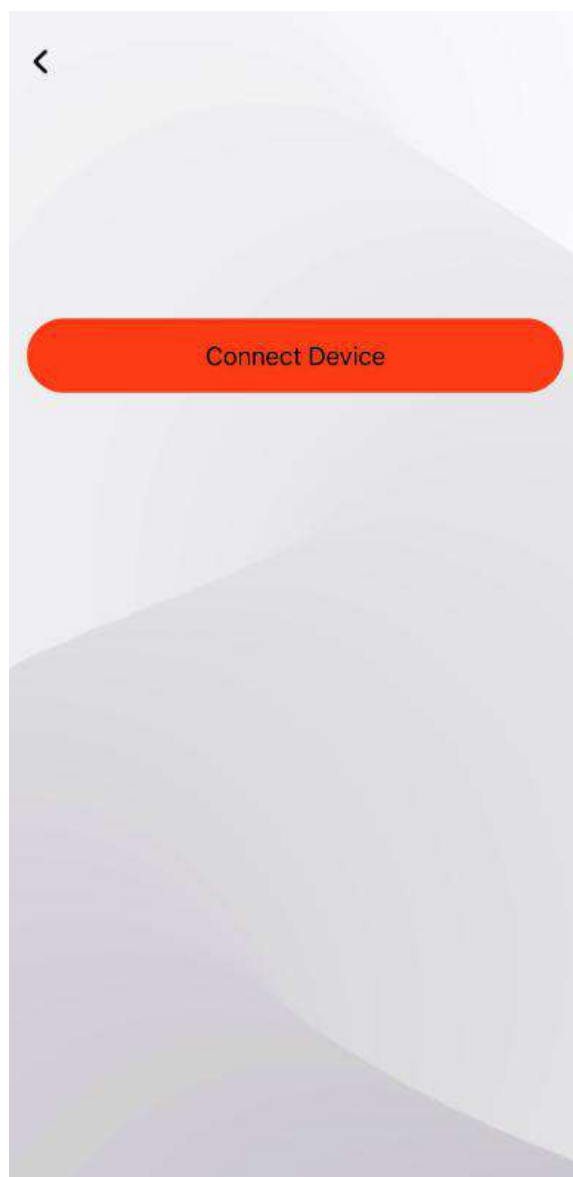

4. Leg uw mobiele telefoon dicht bij de warmtepomp van het zwembad, die zich onder hetzelfde wifi-gebied bevindt

5. Zorg ervoor dat het apparaat is gereset en voer vervolgens het wifi-account en wachtwoord in om wifi te verbinden.

Reset de wifi-functie: Houd  en  5 seconden vast, de  zal snel knipperen.

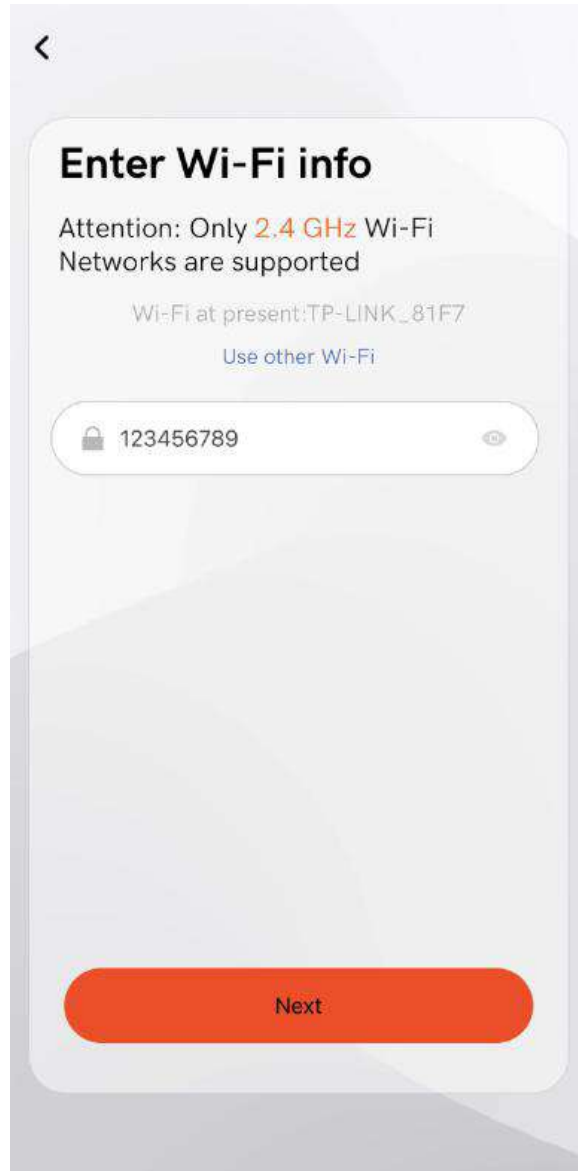
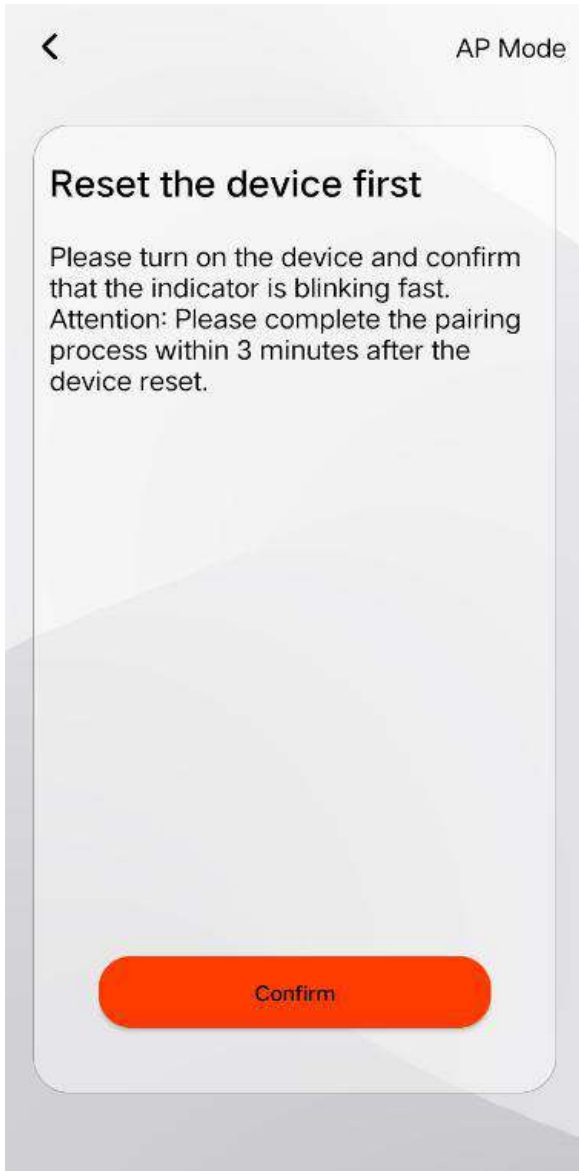

6. Druk op 'Volgende' om de verbinding te starten na het voltooien. Het apparaat is succesvol toegevoegd als het is verbonden en druk vervolgens op 'Gereed'.

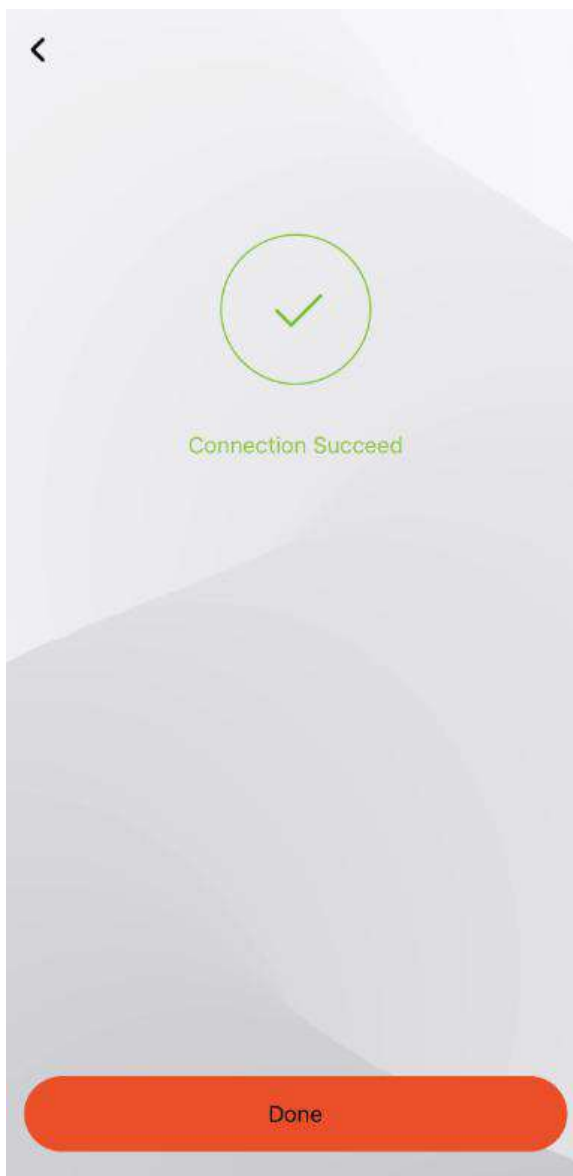
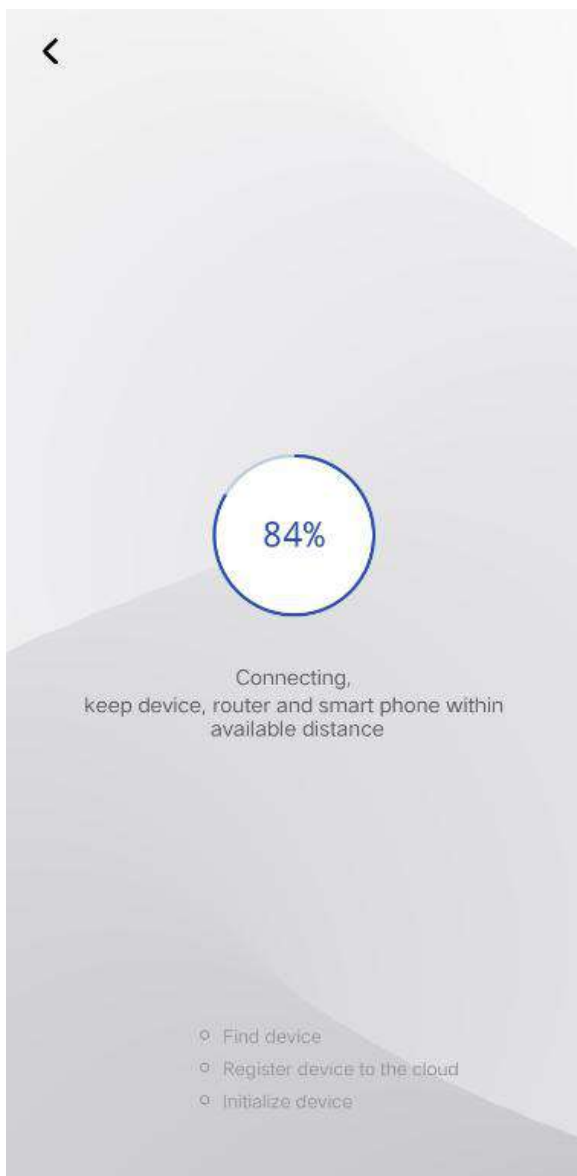

7. Verbinding voltooid en app-hoofdinterface

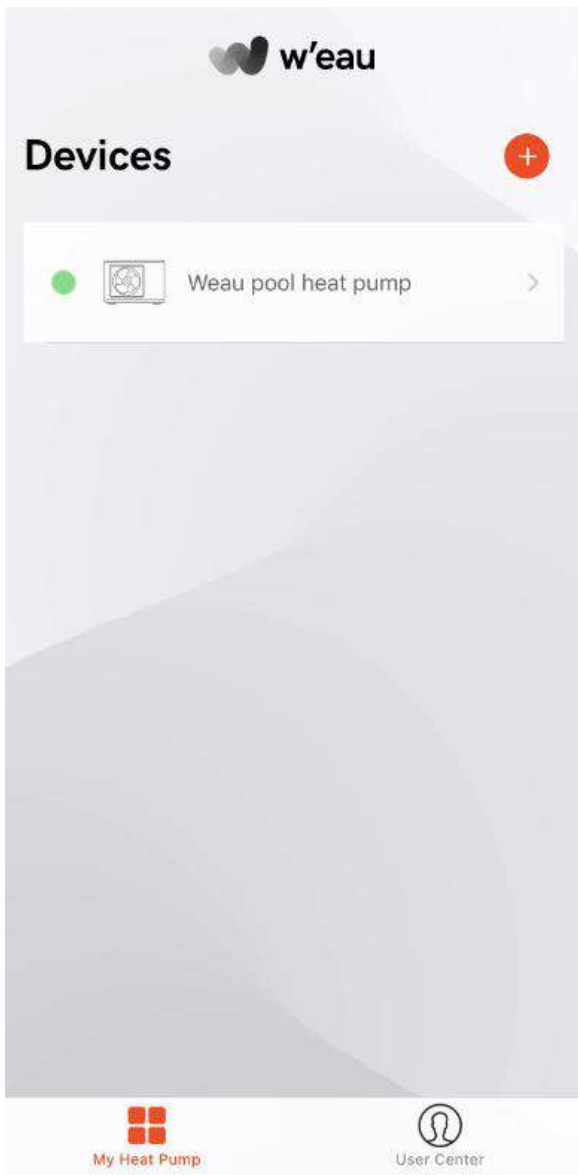

8. Functies

- * Zet de machine aan / uit
- * Temperatuurinstelling en weergave
- * Mode selectie
- * Weergave van storingsstatus
- * Timerinstelling
- * Hernoem en deel uw apparaat



