

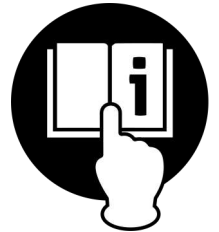

User instructions - please keep for future references

84078—Irving Firepit

EN	Manual
NL	Handleiding
DE	Bedienungsanleitung
FR	Manuel



WARNING!

Probable danger to life and risk of injury!
Use in closed spaces can be dangerous and is
FORBIDDEN.



WARNING!

Probable danger to life and risk of injury!
Please read the manual before usage.



NOTE—IMPORTANT!

Carefully remove the packaging before use, but keep the safety instruments.
These are part of the product. Please note all safety warnings mentioned in this manual.
Read the instructions in their entirety and keep them for future reference.
These must be stored with the product. This product is for household use and may not be used for commercial or contractual purposes.



OutTrade B.V.
Meeleweg 76
7711 EP Nieuwleusen
The Netherlands

Tel: +31-529—48 28 08
Fax: +31-529—48 49 10

info@outtrade.eu
www.outtrade.eu

MADE IN P.R.C.





WARNING SAFETY RULES
PLEASE READ THE FOLLOWING SAFETY RULES PRIOR TO OPERATION OF THIS PRODUCT

Before you begin...

Care and safe use guidelines

This product is not intended for commercial use. Generally acknowledged accident prevention regulations and enclosed safety instructions must be observed.

Only perform work described in these instructions for use. Any other use is improper. The manufacturer will not assume responsibility for damage resulting from such use.

What are the meanings of the symbols used?



DANGER!

Direct danger to life and risk of injury! Directly dangerous situation that may lead to death or severe injuries.



WARNING!

Probable danger to life and risk of injury! Generally dangerous situation that may lead to death or severe injuries.



CAUTION!

Possible risk of injury! Dangerous situation that may lead to injuries.



NOTICE!

Risk of damage to the device! Situation that may lead to property damage.



NOTE

Information to help you reach a better understanding of the processes involved.



NOTE

Remove any packaging before use, but retain the safety instructions.

Product information

About this product



i **WARNING SAFETY RULES**
PLEASE READ THE FOLLOWING SAFETY RULES PRIOR TO OPERATION OF THIS PRODUCT

DANGER!
Direct danger to life and risk of injury!
DANGER of carbon monoxide poisoning - **NEVER** light this product or let it smoulder or cool down in confined spaces.

WARNING! - FIRE HAZARD
Probable danger to life and risk of injury!
DO NOT use this product in a tent, caravan, car, cellar, loft or on a boat.
DO NOT use under any awnings, parasols or gazebos.

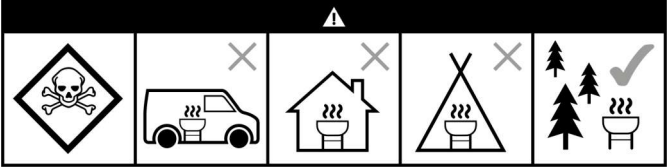

WARNING!
Probable danger to life and risk of injury!
 Keep children and pets at a safe distance from the firepit when in use. Do not leave unattended when hot.

WARNING!
Probable danger to life and risk of injury!
 This product is **intended FOR OUTDOOR USE ONLY**.
NEVER leave a burning fire unattended.
DO NOT overload the unit with fuel.

WARNING!
Probable danger to life and risk of injury!
 Ensure that the product is positioned at least 2m away from flammable items. Also ensure that there is a minimum overhead clearance of 2m from the top of the unit.

WARNING! - FIRE HAZARD
Probable danger to life and risk of injury!
 Hot embers may emit while in use.

CAUTION!
Possible risk of injury!
DO NOT handle or move the firepit whilst alight as it will become hot.

WARNING!
DO NOT use petrol, white spirit, lighter fluid, alcohol or other similar chemicals for lighting or relighting. **ONLY** use firelighters that comply to EN:1860-3.

CAUTION!
Possible risk of injury!
 Ensure that the Firebowl is positioned away from flammable items.

WARNING!
Probable danger to life and risk of injury!
DO NOT use this Firebowl on decking or any other flammable surfaces such as dry grass, wood chips, leaves or decorative bark.

NOTICE!
Risk of damage to the product!
 This product is **ONLY** suitable for use with untreated wood and logs.
DO NOT use charcoal.

WARNING!
Probable danger to life and risk of injury!
DO NOT use this firepit as a furnace. **ONLY** use as instructed.

NOTICE!
Risk of damage to the product!
 In the product may cause irreparable damage to improper or careless use. Always handle the prescribed instructions. Warranty is void when failure to follow instructions.



WARNING SAFETY RULES
PLEASE READ THE FOLLOWING SAFETY RULES PRIOR TO OPERATION
OF THIS PRODUCT

3

For your safety

Care & Use

- Ensure that the product is positioned on a permanent flat, stable, heat resistant, non-flammable surface away from flammable items.
- Ensure that the product has a minimum of 2m overhead clearance and has a minimum of 2m clearance from other surrounding items.
- Decide on the location as above. The assembled product is heavy and it is therefore recommended that the unit is not moved once positioned and must **NOT** be moved whilst in use. If it is necessary to move it once it has cooled, please use 2 persons to lift (do not drag) the product across the floor.
- The unit may be left outside all year if a Redfire Cover (optional) is used to help protect it from bad weather.
- As this model is made from steel, the surface will age and develop surface rust as soon as it is placed outside and from first use. This is to be expected, does not affect use and is not a product fault. Please see below instructions on how to refresh the paint finish if desired.
- To help reduce surface rust, rub the product with an oily rag after each use.
- For safety reasons, always inspect your product prior to use for signs of fatigue and damage, and replace your model as and when necessary. Continuing to use a damaged unit could cause personal injury or damage to property.
- Do not cook or prepare food in the firepit.

Lighting and refuelling

- This product is **ONLY** suitable for use with untreated wood or logs.
- Prepare a stack of loosely crumpled newspaper and place on top of the log grate.
- Pile finely split dry firewood or kindling on top of the paper.
- To light the newspaper, use long safety matches or a long nosed lighter.
- Once sufficiently alight, add logs or larger pieces of untreated wood to the unit to increase the heat slowly.



CAUTION!

Possible risk of injury!

Warning: The unit will become very hot!



NOTICE!

Risk of damage to the product!

DO NOT use charcoal in the Firebowl.













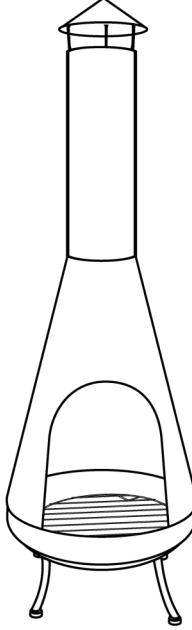

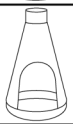
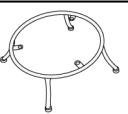

NOTICE!

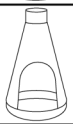
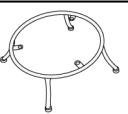
Risk of damage to the product!

DO NOT overload the unit with fuel (untreated wood or logs) or heat logs – if the fire is too intense this could damage the Firebowl. Only one or two logs is sufficient.

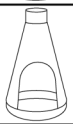
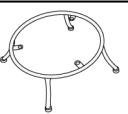
Recommend fuel(s) amount is 1 kg.



	<table border="1"> <tr> <td data-bbox="869 548 933 672">A</td> <td data-bbox="933 548 1260 672">  </td> <td data-bbox="1260 548 1380 672">1</td> </tr> <tr> <td data-bbox="869 672 933 795">B</td> <td data-bbox="933 672 1260 795">  </td> <td data-bbox="1260 672 1380 795">1</td> </tr> <tr> <td data-bbox="869 795 933 918">C</td> <td data-bbox="933 795 1260 918">  </td> <td data-bbox="1260 795 1380 918">1</td> </tr> <tr> <td data-bbox="869 918 933 1041">D</td> <td data-bbox="933 918 1260 1041">  </td> <td data-bbox="1260 918 1380 1041">1</td> </tr> <tr> <td data-bbox="869 1041 933 1153">E</td> <td data-bbox="933 1041 1260 1153">  </td> <td data-bbox="1260 1041 1380 1153">1</td> </tr> <tr> <td data-bbox="869 1153 933 1276">F</td> <td data-bbox="933 1153 1260 1276">  </td> <td data-bbox="1260 1153 1380 1276">3</td> </tr> </table>	A		1	B		1	C		1	D		1	E		1	F		3
A		1																	
B		1																	
C		1																	
D		1																	
E		1																	
F		3																	

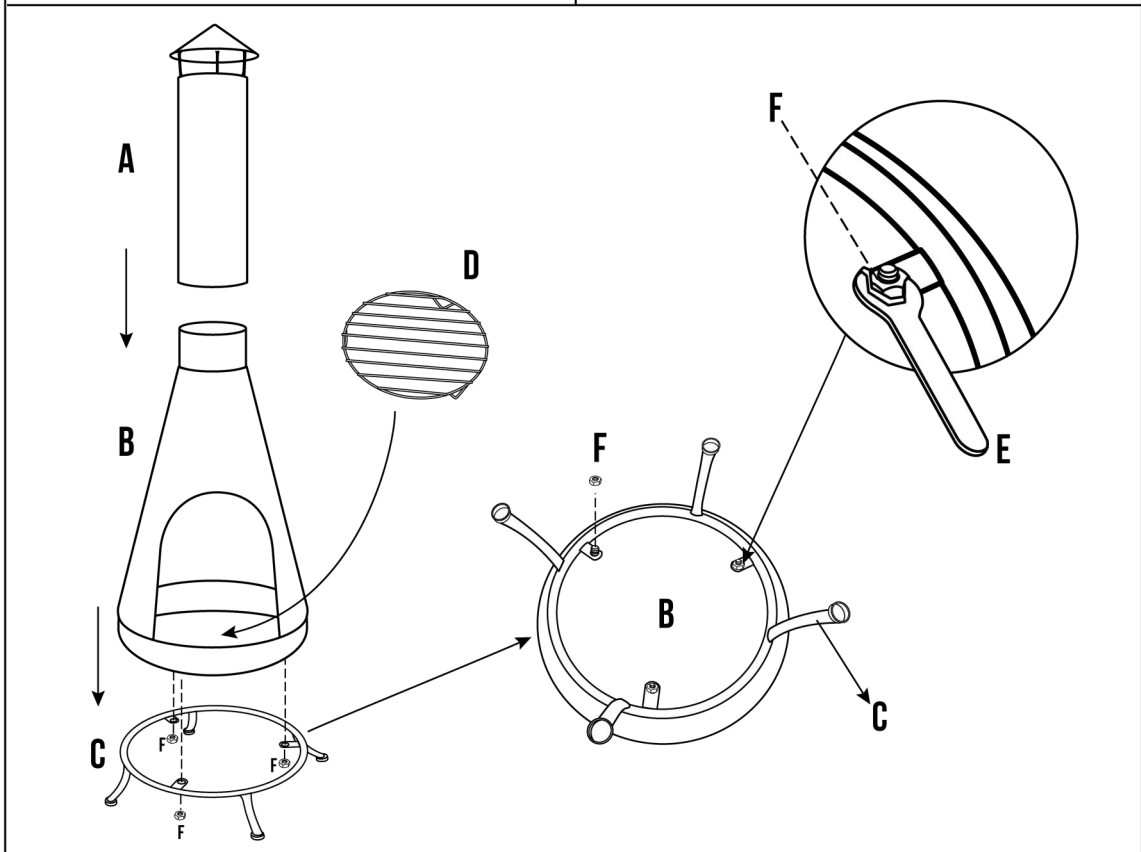



WAARSCHUWING VEILIGHEIDSVOORSCHRIFTEN
LEES DE VOLGENDE VEILIGHEIDSVOORSCHRIFTEN VOORAFGAAND AAN
HET GEBRUIK VAN DIT PRODUCT

Voordat je begint...

Richtlijnen voor veilig gebruik

Dit product is niet bedoeld voor commercieel gebruik. Algemeen erkende voorschriften voor ongevallenpreventie en bijgevoegde veiligheidsinstructies moeten worden nageleefd. Voer alleen werkzaamheden uit die in deze gebruiksaanwijzing worden beschreven. Elk ander gebruik is ongepast. De fabrikant is niet aansprakelijk voor schade als gevolg van dergelijk gebruik.

Wat zijn de betekenissen van de gebruikte symbolen?

Gevaaraanduidingen en informatie worden duidelijk aangegeven in deze gebruiksaanwijzing. De volgende symbolen worden gebruikt:

Product informatie

Over dit product



NOTITIE

Verwijder de verpakking voor gebruik, maar bewaar de veiligheidsinstructies.



GEVAARLIJK!

Direct levensgevaar en letselgevaar!
Direct gevaarlijke situatie die tot de dood of ernstig letsel kan leiden.



WAARSCHUWING!

Kans op levensgevaar en verswindingsgevaar!
Over het algemeen gevaarlijke situatie die tot de dood of ernstig letsel kan leiden.



VOORZICHTIG!

Mogelijk letselgevaar!
Gevaarlijke situatie die tot verwondingen kan leiden.



LET OP!

Gevaar voor beschadiging van het product!
Situatie die kan leiden tot materiële schade.



NOTITIE

Informatie om u te helpen de betrokken processen beter te begrijpen.



WAARSCHUWING VEILIGHEIDSVOORSCHRIFTEN
LEES DE VOLGENDE VEILIGHEIDSVOORSCHRIFTEN VOORAFGAAND AAN
HET GEBRUIK VAN DIT PRODUCT



GEVAARLIJK!

Direct levensgevaar en letselgevaar!
 Let op het gevaar van een koolmonoxidevergiftiging. Laat het product daarom nooit aan staan, smeulen, of afkoelen in een gesloten ruimte.

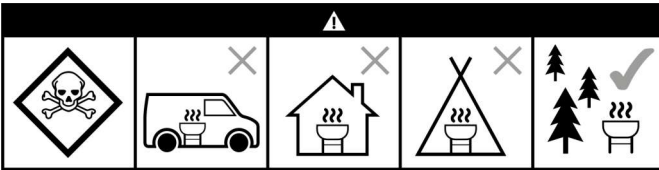

WAARSCHUWING!

Kans op levensgevaar en verswindingsgevaar!
 Dit product is alleen geschikt voor gebruik buitenshuis. Dit product mag niet binnenshuis worden gebruikt.

Laat **NOOIT** een brandend vuur onbeheerd achter.
 Overlaad het product **NOOIT** met brandstof.



WAARSCHUWING! - BRANDGEVAAR

Kans op levensgevaar en verswindingsgevaar!
 Tijdens gebruik kunnen hete as en vonken vrij komen.



WAARSCHUWING!

Kans op levensgevaar en verswindingsgevaar!
NOOIT benzine, terpentijn, wasbenzine, alcohol of ander soortgelijke chemicaliën gebruiken om de haard aan te steken. Gebruik alleen anmaakblokjes die voldoen aan het keurmerk EN:1860-3



WAARSCHUWING!

Kans op levensgevaar en verswindingsgevaar!
 Gebruik deze vuurkom **NIET** op andere ontvlambare oppervlakken zoals droog gras, houtsnippers, bladeren of decoratieve schors.



WAARSCHUWING!

Kans op levensgevaar en verswindingsgevaar!
 Gebruik dit product **NIET** als oven. **ALLEEN** gebruiken als zoals in de instructies omschreven.



WAARSCHUWING! - BRANDGEVAAR

Kans op levensgevaar en verswindingsgevaar!
 Gebruik het product **NOOIT** in een besloten en / of bewoonbare ruimte, bijv. huizen, tenten, caravans, campers, boten.

Het product **NOOIT** onder of in tuinhuisjes, parasols, schermen en afdaken gebruiken.



WAARSCHUWING!

Kans op levensgevaar en verswindingsgevaar!
 Kinderen en huisdieren **ALTIJD** op veilige afstand houden wanneer u het product in gebruik heeft.



WAARSCHUWING!

Kans op levensgevaar en verswindingsgevaar!
 Zorg ervoor dat het product minimaal 2 meter uit de buurt van brandbare voorwerpen wordt geplaatst. Boven de haard dient eveneens een vrije ruimte van 2 meter te zijn.



VOORZICHTIG!

Mogelijk letselgevaar!
 Dit product zal heet worden, en mag **NOOIT** tijdens gebruik verplaatst worden.



VOORZICHTIG!

Mogelijk letselgevaar!
 Zorg ervoor dat de vuurschaal uit de buurt van brandbare voorwerpen wordt geplaatst.



LET OP!

Gevaar voor beschadiging van het product!
 Dit product is **ALLEEN** geschikt voor onbehandeld hout of houtblokken.
 Gebruik **GEEN** houtskool.



LET OP!

Gevaar voor beschadiging van het product!
 In het product kan onherstelbare schade ontstaan bij oneigenlijk of onzorgvuldig gebruik. Volg altijd de voorgeschreven instructies op. Garantie vervalt wanneer instructies niet worden opgevolgd.



WAARSCHUWING VEILIGHEIDSVOORSCHRIFTEN
LEES DE VOLGENDE VEILIGHEIDSVOORSCHRIFTEN VOORAFGAAND AAN
HET GEBRUIK VAN DIT PRODUCT

3

Voor uw veiligheid

Gebruik en onderhoud

- Zorg ervoor dat het product stabiel op een vlakke ondergrond is gepositioneerd en uit de buurt van brandbare objecten.
- Het samengestelde product is zwaar en het wordt daarom aanbevolen dat de haard niet wordt verplaatst wanneer deze eenmaal is geplaatst. De haard mag **NIET** worden verplaatst tijdens het gebruik. Mocht het nodig zijn de haard te verplaatsen kan dit alleen wanneer de haard is afgekoeld. Verplaats dit product met twee personen (niet slepen).
- Het product kan het hele jaar buiten blijven staan als er een hoes wordt gebruikt om het te beschermen tegen weersinvloeden.
- Aangezien de haard is gemaakt van staal, kan er roest ontstaan zodra het is gebruikt en buiten heeft gestaan. Dit is te verwachten. Het heeft geen invloed op het gebruik, en kan niet worden beschouwd als productiefout. Zie de instructies hieronder hoe u, indien gewenst, de lak kunt vernieuwen.
- Wrijf het product na elk gebruik in met een vette doek om roestvorming tegen te gaan.
- Om veiligheidsredenen altijd uw product te inspecteren vóór gebruik op tekenen van schade of gebreken.
- Het product is niet bedoeld om eten in te bereiden.

Aansteken en brandstof toevoegen

- Dit product is alleen geschikt voor gebruik met onbehandeld hout en houtblokken.
- Leg wat losjes verfrommeld krantenpapier op het rooster in de haard.
- Leg een kleine hoeveelheid droog en klein aanmaakhout op het papier.
- Gebruik lange lucifers of een lange aansteker om het papier aan te steken.
- Wanneer het vuur voldoende brandt, kunnen er houtblokken of grotere stukken onbehandeld hout aan toegevoegd worden, om zo de warmte langzaam te laten stijgen.
- Zorg ervoor dat het brandhout niet uit de opening van het product steekt.

WAARSCHUWING!



Kans op levensgevaar en verswondingsgevaar!

Let op: het product kan erg heet worden.

LET OP!



Gevaar voor beschadiging van het product!

Gebruik in de vuurschaal **GEEN** houtskool.

LET OP!



Gevaar voor beschadiging van het product!

Overlaad het apparaat **NOOIT** met brandstof (onbehandeld hout of houtblokken) - als het vuur te intens is, kan dit de vuurschaal beschadigen. Slechts een of twee stukken hout is voldoende.

De aanbevolen hoeveelheid brandstof is 1 kg.



**ACHTUNG: SICHERHEITSVORSCHRIFTEN.
BITTE LESEN SIE DIE SICHERHEITSVORSCHRIFTEN
BEVOR SIE DEN AUßENKAMIN VERWENDEN**

Bevor Sie anfangen...

Richtlinien für den sicheren Gebrauch

Dieses Produkt ist für den häuslichen Gebrauch geeignet und sollte nicht kommerziell oder für Vertragszwecke verwendet werden.

Führen Sie nur Arbeiten aus, die in dieser Gebrauchsanweisung beschrieben sind. Jede andere Verwendung ist nicht bestimmungsgemäß. Der Hersteller übernimmt keine Verantwortung für Schäden, die durch eine solche Verwendung entstehen.

Was bedeuten die verwendeten Symbole?

Gefahrenhinweise und Informationen sind in diesem Handbuch eindeutig angegeben. Folgende Symbole werden verwendet:

- 

DANGER!
Direkte Lebensgefahr und Verletzungsgefahr!
Unmittelbar gefährliche Situation, die zum Tod oder zu schweren Verletzungen führen kann.
- 

WARNING!
Lebensgefahr und Verletzungsgefahr!
Allgemein gefährliche Situation, die zum Tod oder zu schweren Verletzungen führen kann.
- 

CAUTION!
Mögliche Verletzungsgefahr!
Gefährliche Situation, die zu Verletzungen führen kann.
- 

NOTICE!
Beschädigungsgefahr auf das Produkt!
Situation, die zu Sachschäden führen kann.
- 

HINWEIS
Informationen zum besseren Verständnis der Abläufe.

Produktinformationen

Über dieses Produkt



HINWEIS
Entfernen Sie sorgfältig die Verpackung vor Gebrauch, aber behalten Sie die Sicherheitshinweise



**ACHTUNG: SICHERHEITSVORSCHRIFTEN.
BITTE LESEN SIE DIE SICHERHEITSVORSCHRIFTEN
BEVOR SIE DEN AUßENKAMIN VERWENDEN**



GEFÄHRLICH!

Direkte Lebensgefahr und Verletzungsgefahr!
Gefahr einer Kohlenstoff-Monoxid Vergiftung. In abgeschlossenen Räumen dürfen Sie niemals ein Feuer entzünden oder abbrennen lassen.

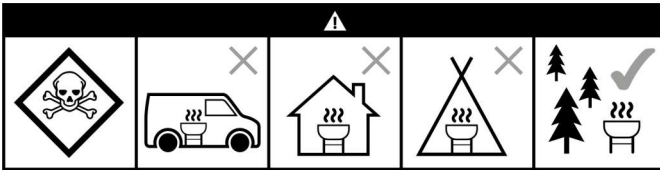

WARNUNG!

Lebensgefahr und Verletzungsgefahr!
Dieses Produkt ist für die Verwendung im Freien vorgesehen. Verwenden Sie den Außenkamin **NICHT** in Innenräumen.

Lassen Sie **NIEMALS** ein brennendes Feuer unbeaufsichtigt

Überladen Sie das Produkt **NIEMALS** mit Kraftstoff.



WARNUNG! - BRANDGEFAHR

Lebensgefahr und Verletzungsgefahr!
Glühende Teile können während des Einsatzes versprüht werden.



WARNUNG!

Lebensgefahr und Verletzungsgefahr!
Verwenden Sie **NICHT** Benzin, Spiritus, Benzol, Alkohol oder ähnliche Chemikalien um ein Feuer anzuzünden. Verwenden Sie ausschließlich Anzündkerzen die der Richtlinie EN:1860-3 entsprechen.



WARNUNG!

Lebensgefahr und Verletzungsgefahr!
Verwenden Sie dieses Produkt nicht auf einem Holzboden oder anderen brennbaren Oberflächen wie trockenes Gras, Holzschnitzel, Blätter oder dekorative Rinde.



WARNUNG!

Lebensgefahr und Verletzungsgefahr!
Verwenden Sie diesen Außenkamin **NICHT** als Ofen.



WARNUNG! - BRANDGEFAHR

Lebensgefahr und Verletzungsgefahr!
Verwenden Sie den Grill **NICHT** in engen oder bewohnbaren Räumen, z.B. Häusern, Zelten, Wohnwagen, Wohnmobilen, Booten.

Verwenden Sie dieses Produkt **NICHT** unter Markisen, einem Sonnenschirm, oder einem Pavillon.



WARNUNG!

Lebensgefahr und Verletzungsgefahr!
Halten Sie Kinder und Haustiere auf einem sicheren Abstand von dem Produkt bei Gebrauch.



WARNUNG!

Lebensgefahr und Verletzungsgefahr!
Stellen Sie sicher dass das Produkt mindestens zwei Meter von brennbaren Gegenständen entfernt ist. Beachten Sie ebenso, dass es einen Mindestfreiraum von zwei Metern gibt oberhalb des Außenkamins.



VORSICHTIG!

Mögliche Verletzungsgefahr!
Dieses Produkt wird sehr heiß. Verschieben Sie den Außenkamin **NICHT** während des Gebrauchs.



VORSICHTIG!

Mögliche Verletzungsgefahr!
Stellen Sie sicher, dass den Außenkamin nicht in der Nähe von brennbaren Gegenständen ist.



ACHTUNG!

Beschädigungsgefahr des Produkts!
Dieses Produkt ist **NUR** zur Verwendung mit unbehandeltem Holz und Holzstämmen geeignet.
KEINE Holzkohle verwenden.



ACHTUNG!

Beschädigungsgefahr auf das Produkt!
Am Produkt dürfen keine reparierbaren Schäden bei unsachgemäßer oder nachlässiger Verwendung entstehen. Befolgen Sie immer die vorgeschriebenen Anweisungen. Die Garantie erlischt, wenn die Anweisungen nicht befolgt werden.



**ACHTUNG: SICHERHEITSVORSCHRIFTEN.
BITTE LESEN SIE DIE SICHERHEITSVORSCHRIFTEN
BEVOR SIE DEN AUßENKAMIN VERWENDEN**

3

Zu Ihrer Sicherheit

Verwendung und Pflege

- Stellen Sie sicher, dass sich das Produkt auf einer ebenen, sicheren, temperaturbeständigen, nicht brennbaren Oberfläche befindet, entfernt von brennbaren Gegenständen
- Halten Sie mindestens 2 Meter in der Höhe frei von der Oberseite des Feurschale Außenkamins.
- Stellen Sie außerdem sicher, dass das Produkt mindestens 2 Meter entfernt von anderen Gegenständen aufgestellt ist. Entscheiden Sie sich für die Position des Produktes entsprechend den hier gegebenen Richtlinien. Das zusammengestellte Produkt ist schwer und wird daher empfohlen, den Außenkamin nicht zu bewegen wenn er aufgestellt ist. Das Produkt darf NICHT während des Gebrauches bewegt werden. Sollte es trotzdem notwendig sein das Produkt zu bewegen, warten Sie dann bis der Feurschale völlig abgekühlt ist und heben/verstellen Sie ihn mit 2 Personen (nicht ziehen).
- Da dieses Produkt aus Stahl besteht, wird die Oberfläche verwittern und sich Oberflächenrost entwickeln sobald das Produkt im Außenraum aufgestellt wird. Dies ist zu erwarten, hat keinen Einfluss auf die Funktion und ist kein Produktfehler. Folgen Sie den Anweisungen in dieser Anleitung um, falls gewünscht, die Farbe aufzufrischen.
- Reiben Sie das Produkt mit einem geölten Tuch nach jeder Verwendung ein um die Entwicklung von Oberflächenrost zu verringern.
- Überprüfen Sie immer das Produkt vor Gebrauch auf Schäden. Ersetzen Sie es, wenn erforderlich. Die Verwendung eines beschädigten Produktes kann Verletzungen oder Sachschäden verursachen.
- Das Produkt ist nicht zur Zubereitung von Speisen bestimmt.

Anzünden und Nachfüllen

- Dieses Produkt ist **NUR** zur Verwendung mit unbehandeltem Holz oder Holzstämmen geeignet.
- Bereiten Sie einen Stapel oder eine locker zerknitterte Zeitung vor und legen Sie sie auf das Holzgitter.
- Trockene Brennholz oder Anzündholz auf das Papier stapeln.
- Verwenden Sie zum Anzünden der Zeitung lange Sicherheitsstreichholz oder ein langes Feuerzeug.
- Verwenden Sie lange Streichholz oder ein langes Feuerzeug, um das Papier anzuzünden.
- Wenn das Feuer ausreichend brennt, können Holzscheite oder größere unbehandelte Holzstücke hinzugefügt werden.
- Stellen Sie sicher, dass das Brennholz nicht aus der Öffnung des Produkts herausragt.



VORSICHTIG!

Mögliche Verletzungsgefahr!

Hinweis: Das Produkt kann sehr heiß werden.



ACHTUNG!

Beschädigungsgefahr des Produkts!

Verwenden Sie KEINE Holzkohle in der Feurschale.



ACHTUNG!

Beschädigungsgefahr auf das Produkts!

Überladen Sie das Gerät NICHT mit Brennmaterial (unbehandeltes Holz oder Holzstämmen). Wenn das Feuer zu intensiv ist, kann dies die Außenkamin beschädigen.

Die empfohlene Holzmenge beträgt 1 kg.



INSTRUCTIONS DE SÉCURITÉ VEUILLEZ LIRE CES INSTRUCTIONS DE SÉCURITÉ AVANT D'UTILISER L'APPAREIL

Avant de commencer ... Consignes d'utilisation

Ce produit n'est pas destiné à un usage commercial. Les règlements généraux reconnus de prévention des accidents et les consignes de sécurité inclus doivent être respectées. Effectuez seulement des tâches qui sont décrites dans ce manuel. Toute autre utilisation est inappropriée. Le fabricant décline toute responsabilité pour les dommages résultant de cette utilisation. Quelles sont les significations des symboles utilisés ? Mentions de danger et de l'information sont clairement indiquées dans ce manuel.

Les symboles suivants sont utilisés :



DANGER!

Danger probable pour la vie et risque de blessure!
Situation directement dangereuse pouvant entraîner la mort ou des blessures graves.



ATTENTION!

Danger probable pour la vie et risque de blessure!
Situation généralement dangereuse pouvant entraîner la mort ou des blessures graves.



ATTENTION!

Risque de blessure!
Situation dangereuse pouvant entraîner des blessures.



REMARQUE!

Risque d'endommager le produit!
Situation pouvant entraîner des dommages matériels.



REMARQUE!

Informations pour vous aider à mieux comprendre les processus impliqués.

Information du produit

A propos de ce produit



REMARQUE

Retirez tout emballage avant utilisation, mais conservez les consignes de sécurité.

INSTRUCTIONS DE SÉCURITÉ VEUILLEZ LIRE CES INSTRUCTIONS DE SÉCURITÉ AVANT D'UTILISER L'APPAREIL

DANGER!

Danger probable pour la vie et risque de blessure!
 Danger d'empoisonnement au monoxyde de carbone - **NE JAMAIS** allumer ce produit, le laisser se consumer ou refroidir dans des espaces confinés.

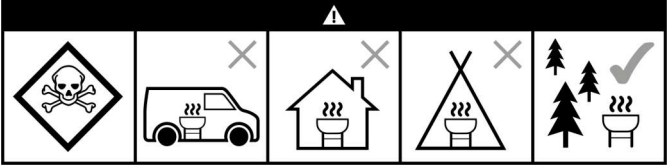

ATTENTION!

Danger probable pour la vie et risque de blessure!
 Ce produit est pensé **UNIQUEMENT POUR L'EMPLOI EXTÉRIEUR**. **NE L'EMPLOYEZ PAS** à l'intérieur.

NE LAISSEZ JAMAIS un feu allumé sans contrôle
NE PAS surcharger l'unité en carburant.

ATTENTION! - RISQUE D'INCENDIE

Danger probable pour la vie et risque de blessure!
 Les cendres chaudes peuvent voler dans les airs.

ATTENTION!

Danger probable pour la vie et risque de blessure!
 Des braises chaudes pourraient sauter pendant l'usage. - **NE PAS** utiliser de pétrole, de white spirit, de fluide de briquet, d'alcool ou d'autres produits chimiques similaires pour allumer le feu. Utilisez uniquement des allume-feu conformes à la norme EN: 1860-3.

ATTENTION!

Danger probable pour la vie et risque de blessure!
NE PAS utiliser ce Firebowl sur une terrasse ou toute autre surface inflammable telle que de l'herbe sèche, des copeaux de bois, des feuilles ou de l'écorce décorative.

ATTENTION!

Danger probable pour la vie et risque de blessure!
NE PAS utiliser ce foyer comme appareil de chauffage. **SEULEMENT** utiliser comme indiqué.

ATTENTION! - RISQUE D'INCENDIE

Danger probable pour la vie et risque de blessure!
 - **NE PAS** utiliser le barbecue dans un espace confiné et / ou habitable, par exemple. maisons, tentes, caravanes, camping-cars, bateaux.

NE PAS utiliser dans tous les auvents, parasols ou gazebos.

ATTENTION!

Danger probable pour la vie et risque de blessure!
 Gardez **TOUJOURS** les enfants et animaux domestiques à distance du produit pendant son utilisation.

ATTENTION!

Danger probable pour la vie et risque de blessure!
 Assurez-vous que le produit est placé à au moins 2 m des objets inflammables. Assurez-vous également qu'il y a un espace libre au-dessus de 2 m au-dessus de l'unité.

ATTENTION!

Risque de blessure!
NE PAS manipuler ou déplacer le foyer lorsqu'il est allumé, car il deviendra chaud.

ATTENTION!

Risque de blessure!
 Assurez-vous que le Firebowl est placé à l'écart des objets inflammables.

REMARQUE!

Risque d'endommager le produit!
 Ce produit convient **UNIQUEMENT** pour une utilisation avec du bois et des bûches non traités.

NE PAS utiliser de charbon de bois.

REMARQUE!

Risque d'endommager le produit!
 Dans le produit peut causer des dommages irréparables à une utilisation inappropriée ou négligente. Toujours manipuler les instructions prescrites. La garantie est nulle en cas de non-respect des instructions.



INSTRUCTIONS DE SÉCURITÉ VEUILLEZ LIRE CES INSTRUCTIONS DE SÉCURITÉ AVANT D'UTILISER L'APPAREIL

3

Pour votre sécurité

Soins et utilisation

- Assurez-vous que le produit soit posé sur une surface permanente plate, sûre, thermorésistante, non inflammable et éloignée d'éléments inflammables.
- Assurez-vous que le produit ait au moins 2 mètres de hauteur libre et au moins 2 mètres de distance d'autres éléments environnants.
- Décidez la position comme ci-dessus. Le produit complet est lourd et pour cela il est recommandé de ne pas le déplacer une fois positionné et surtout PAS pendant son usage. Si c'est nécessaire de le déplacer après son usage, soulevez-le avec deux personnes (ne pas le traîner sur le sol).
- L'appareil peut être laissé à l'extérieur toute l'année si une couverture de cheminée est utilisée pour le protéger contre les conditions météorologiques. Comme ce modèle est en acier, la surface va vieillir et développer de la rouille après usage et dès qu'il est placé à l'extérieur. Ceci est à prévoir. Il ne touche pas l'utilisation, et ne peut être considéré comme une erreur de production. Veuillez regarder les instructions ci-dessous sur la façon de rafraîchir la peinture de finition, si désiré.
- Pour aider à réduire la rouille de surface, frotter le produit avec un chiffon huileux après chaque utilisation.
- Pour des raisons de sécurité, inspectez toujours votre produit avant de l'utiliser pour des signes de défauts ou endommagés, et remplacez votre modèle tant que besoin. Continuer à utiliser un appareil endommagé peut entraîner des blessures ou des dommages matériels. Toujours utiliser des gants résistant à la chaleur pendant l'utilisation et lors de l'ajout de carburant.
- Le produit n'est pas destiné à préparer des aliments.

Éclairage et ravitaillement

- Ce produit est UNIQUEMENT apte pour l'utilisation avec du bois non traité et des bûches réfractaires.
- Préparez une pile de journaux grossièrement chiffonnés et placez là au-dessus de la grille. Mettez du bois de chauffage sec finement divisé sur le papier. Pour allumer le papier, utilisez des allumettes de sûreté ou un briquet à long nez. Une fois suffisamment en feu, ajoutez un ou quelques troncs si vous voulez.
- Utilisez toujours des gants résistant à la chaleur pendant l'utilisation et lors de l'ajout du carburant.
- Le combustible ne peut JAMAIS sortir en saillie de l'ouverture du produit.



ATTENTION!

Risque de blessure!

Remarque : le produit peut devenir très chaud.



REMARQUE!

Risque d'endommager le produit!

NE PAS utiliser de charbon de bois dans le Firebowl.



REMARQUE!

Risque d'endommager le produit!

NE surchargez PAS l'unité de combustible (bois non traité, bûches) ou de bûches chauffantes. Si le feu est trop intense, cela pourrait endommager le Firebowl. Un ou deux journaux suffisent.

La quantité recommandée de carburant est de 1 kg