

Bestway

#68088

www.bestwaycorp.com

303021210596

Owner's Manual

Model No.#68088

COOLGROUND 3 Tent

INTRODUCTION

Proper Use

Any use other than that described or any modification of the product is not permissible and may result in injury and/or damage to the product. The manufacturer is not liable for damage caused by improper use. The product is not intended for commercial use.

Description of parts and features

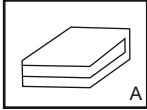

outer tent
1PC

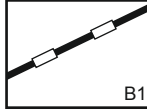

long pole
2PCS

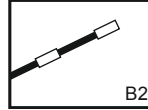

short pole
2PCS

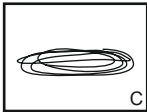

guy rope
6PCS

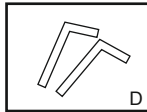

peg
10PCS

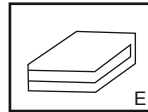

inner tent
1PC

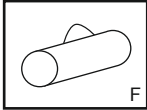

carry bag
1PC



manual
1PC

Tent Dimensions:

Outer tent: 210cm x 210cm x 120cm

Pitching dimension: 220cm x 220cm

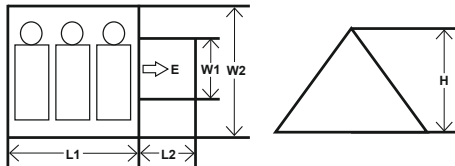

WARNING

IMPORTANT SAFETY INSTRUCTIONS READ AND FOLLOW ALL INSTRUCTIONS

Keep all flames and heat sources away from this tent fabric. We recommend that you always position your tent upwind from a camp fire. This will reduce the chances of having embers land on your tent. In case of fire, please find the exit to escape from the fire.

Never set up the tent near the river, under the tree of other objective hazards.

Keep exits clear.

Make sure ventilation openings are open all the time to avoid suffocation.

SAVE THESE INSTRUCTIONS

ASSEMBLY

Setting up the tent

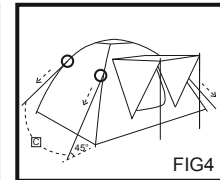
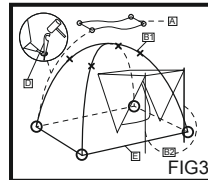
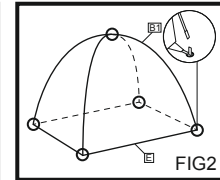
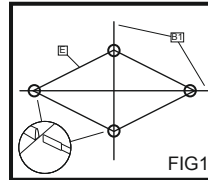

1. Lay the inner tent<E> on the ground. Pull the four corners outwards.
Note: Make sure that the channels for the poles<B1> are facing upwards.
Note: Make sure that the zip on the entrance to the tent is closed.
2. Push the poles<B1> completely into the channels.(FIG1)
3. Stand the inner tent<E> up and push the ends of the poles<B1> into the iron bars (which are on the each corner of the inner tent<E>).(FIG2)
4. Fasten the roof of the inner tent<E> onto the pole junction with the sewn-on tie.(FIG2)
5. Now cover the outer tent<A> and hook the 4 loops.(FIG3)
6. Fit poles<B2>. Support the tent's entrance with the assembled poles<B2>.(FIG3)
7. Secure the tent by pushing the tent pegs<D> into the ground loops.(FIG3)
8. Tie one end of the guy ropes<C>onto the four corner hoops of outer tent<A>.(FIG4)
9. Tie the other end onto the tent pegs<D> and fasten them by inserting the tent pegs<D> into ground.(FIG4)
10. **Note:** Ensure that guy ropes<C> are about at an angle of 45°.
11. Do not pull the guy ropes<C> too tight.

DISASSEMBLE AND MAINTENANCE

Follow steps 1-11 in reverse order.

1. Clean the tent and remove any stains with sponge and cool water. Please use non-detergent soap for serious cleaning.
2. Never machine wash or machine dry the tent. Hand wash and air dry.
3. Please allow all parts to dry thoroughly before you repack the tent. This will prevent the formation from mould, bad odours and discoloration
4. Stitch with thread to repair minor leaks, fabrics and plastic sheets damage. Use ropes to connect broken frame parts. Use tapes to repair the coating broken parts.
5. Silicone spray could be use onto zippers if stick.

STORAGE

Store the tent in the stuff sack and place it in a cool, dry area out of sunlight and away from heat sources and rodents.

Manuel de l'utilisateur

Modèle N°#68088

Tente COOLGROUND 3

INTRODUCTION

Utilisation correcte

Toute utilisation autre que celle décrite et toute modification du produit ne sont pas autorisées et peuvent entraîner des blessures et/ou endommager le produit. Le fabricant n'est pas responsable des dégâts provoqués par une utilisation inappropriée. Le produit n'est pas destiné à un usage commercial.

Description des pièces et des caractéristiques

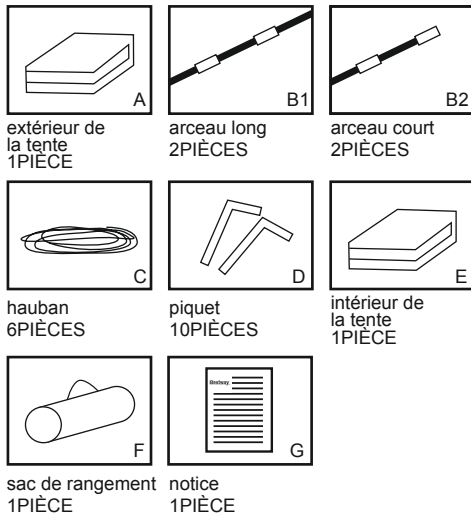

Dimensions de la tente :

Extérieur de la tente: 210cm x 210cm x 120cm
Dimensions une fois montée: 220cm x 220cm

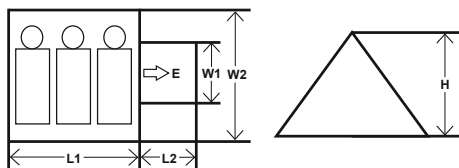

ATTENTION

CONSIGNES DE SÉCURITÉ IMPORTANTES LISEZ ET SUIVEZ TOUTES LES INSTRUCTIONS

Conservez toutes les flammes et les sources de chaleur loin du tissu de cette tente. Nous vous recommandons de toujours positionner votre tente à contrevent d'un feu de camp. Cela réduira le risque que des braises atteignent votre tente. En cas d'incendie, utilisez la sortie pour échapper au feu.

Ne montez jamais la tente à proximité d'une rivière, sous un arbre ou d'autres risques objectifs.

Laissez la sortie dégagée.

Vérifiez que les ouvertures d'aération soient toujours ouvertes pour éviter l'asphyxie.

CONSERVEZ CES INSTRUCTIONS

MONTAGE

Montage de la tente

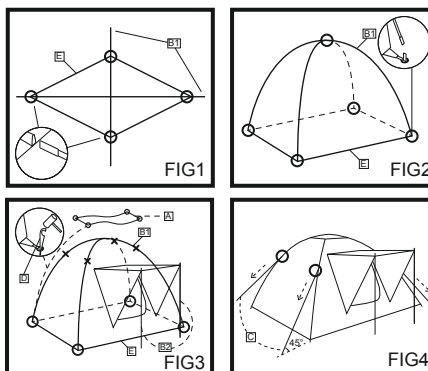

1. Étalez l'intérieur de la tente <E> sur le sol. Tirez les quatre angles vers l'extérieur.
Remarque: Vérifiez que les fourreaux pour les arceaux <B1> soient tournés vers le haut.
Remarque: Vérifiez que le zip de l'entrée de la tente soit fermé.
2. Insérez entièrement les arceaux <B1> dans les fourreaux. (FIG1)
3. Soulevez l'intérieur de la tente <E> et poussez les extrémités des arceaux <B1> dans les fers qui se trouvent dans chaque angle de l'intérieur de la tente <E>. (FIG2)
4. Fixez le toit de l'intérieur de la tente <E> à la jonction des arceaux avec les cordelettes cousues dessus. (FIG2)
5. Couvrez maintenant l'extérieur de la tente <A> et accrochez les 4 boucles. (FIG3)
6. Placez les arceaux <B2>. Soutenez l'entrée de la tente avec les arceaux montés <B2>. (FIG3)
7. Sécurisez la tente en poussant les piquets de la tente <D> dans les boucles du sol. (FIG3)
8. Attachez une extrémité des haubans <C> sur les cercles aux quatre angles de l'extérieur de la tente <A>. (FIG4)
9. Fixez l'autre extrémité aux piquets <D> et attachez-les en plantant les piquets <D> dans le sol. (FIG4)
10. **Remarque:** Vérifiez que les haubans <C> forment toujours un angle de 45°.
11. Ne tirez pas trop sur les haubans <C>.

DÉMONTAGE ET ENTRETIEN

Suivez les étapes 1-11 dans le sens inverse.

1. Nettoyez la tente sur l'envers et éliminez les taches avec une éponge et de l'eau froide. Veuillez utiliser un savon non détergent pour un nettoyage à fond.
2. Ne lavez jamais et ne séchez jamais la tente en machine. Lavez-la à la main et laissez-la sécher à l'air libre.
3. Attendez que toutes les pièces soient complètement sèches avant de ranger la tente. Cela évitera la formation de moisissure, d'odeurs nauséabondes et la décoloration.
4. Utilisez du fil et une aiguille pour réparer les petites fuites ainsi que les dégâts au niveau des feuilles de tissu et de plastique. Utilisez des cordes pour relier les parties de la structure cassées. Utilisez du ruban adhésif pour réparer les pièces cassées servant de revêtement.
5. Vous pouvez utiliser un spray au silicone pour les zips bloqués.

RANGEMENT

Rangez la tente dans sa sacoche et placez-la dans un endroit frais et sec, à l'abri du soleil et loin des sources de chaleur et des rongeurs.

Bedienungsanleitung

Modell-Nr.#68088

COOLGROUND X3 Zelt

EINLEITUNG

Sachgemäße Nutzung

Jede andere Nutzung als die Beschriebene sowie jegliche Modifikation des Produkts sind nicht gestattet und können zu Verletzungen und/oder Beschädigungen des Produkts führen. Der Hersteller haftet nicht für Schäden, die durch unsachgemäße Nutzung entstehen. Dieses Produkt ist nicht für die kommerzielle Nutzung bestimmt.

Beschreibung der Teile und Funktionen

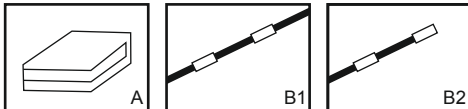

außenzelt
1ST

lange stange
2ST

kurze stange
2ST

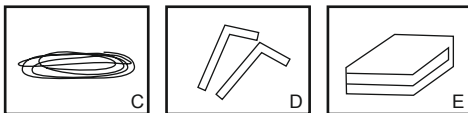

spannseil
6ST

zelthering
10ST

innenzelt
1ST

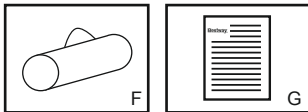

tragetasche
1ST

handbuch
1ST

Zeltabmessungen:

Außenzelt: 210cm x 210cm x 120cm

Aufbau-Abmessungen: 220cm x 220cm

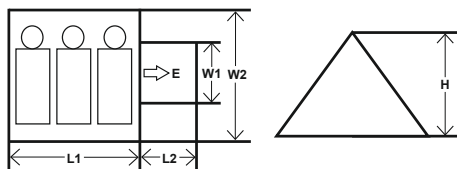

WARNUNG

WICHTIGE SICHERHEITSANWEISUNGEN LESEN UND BEFOLGEN SIE ALLE ANWEISUNGEN

Halten Sie sämtliche Flamm- und Hitzequellen vom Zeltstoff fern. Wir empfehlen, das Zelt immer gegen die Windrichtung eines eventuell vorhandenen Lagerfeuers zu platzieren. Dies reduziert das Risiko, das Glut auf Ihr Zelt geweht wird. Verlassen Sie im Brandfall sofort das Zelt durch den Ausgang.

Bauen Sie das Zelt niemals in der Nähe eines Flusses, unter einem Baum oder in anderen Gefahrenbereichen auf.

Halten Sie die Ausgänge frei.

Stellen Sie sicher, dass sämtliche Lüftungsöffnungen jederzeit geöffnet sind, um Erstickungsgefahren zu vermeiden.

BEWAHREN SIE DIESE ANWEISUNGEN AUF

MONTAGE

Aufbau des Zelts

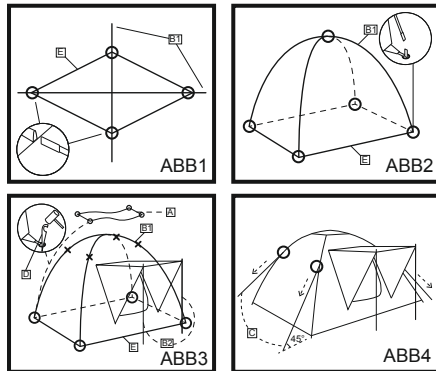

1. Breiten Sie das Innenzelt <E> auf dem Boden aus. Ziehen Sie die vier Ecken nach außen.
Hinweis: Vergewissern Sie sich, dass Postendurchführungen <B1> nach oben zeigen.
Hinweis: Stellen Sie sicher, dass der Reißverschluss am Zeltingang geschlossen ist.
2. Setzen Sie die Pfosten <B1> vollständig in die Durchführungen ein. (ABB1)
3. Richten Sie das Innenzelt <E> und schieben Sie die Enden der Pfosten <B1> in die Eisenstangen, die sich an jeder Ecke des Innenzelts <E> befinden. (ABB2)
4. Befestigen Sie das Dach des Innenzelts <E> mit den angenähten Bändern an den Pfosten. (ABB2)
5. Bedecken Sie nun das Zelt mit dem Außenzelt <A> und haken Sie die 4 Schlaufen ein. (ABB3)
6. Stützstangen <B2>. Stützen Sie den Zeltingang mit den montierten Stangen <B2>. (ABB3)
7. Sichern Sie das Zelt, indem Sie die Zeltheringe <D> in die Bodenschlaufen schieben. (ABB3)
8. Verbinden Sie je ein Ende der Spannseile <C> an den vier Eckreifen des Außenzelts. (ABB4)
9. Befestigen Sie das andere Ende an den Zeltheringen <D> und schieben Sie die Zeltheringe <D> in den Boden. (ABB4)
10. **Hinweis:** Stellen Sie sicher, dass die Spannseile <C> immer in einem Winkel von 45° gespannt werden.
11. Ziehen Sie die Spannseile <C> nicht zu fest.

ABBAU UND WARTUNG

Führen Sie die Schritte 1-11 in umgekehrter Reihenfolge aus.

1. Stülpen Sie das Zelt von innen nach außen und entfernen Sie sämtliche Verschmutzungen mit einem Schwamm und kaltem Wasser. Bitte verwenden Sie zum Entfernen hartnäckiger Verschmutzungen detergenschonende Seife.
2. Reinigen Sie das Zelt niemals in der Waschmaschine und trocknen Sie es nicht im Wäschetrockner. Waschen Sie es mit der Hand und trocknen Sie es an der Luft.
3. Bitte lassen Sie alle Teile vollständig trocknen, ehe Sie das Zelt wieder verpacken. Dies beugt der Bildung von Schimmel, schlechten Gerüchen und Entfärbung vor.
4. Nähen Sie kleinere Löcher sowie kleinere Beschädigungen am Stoff und an den Kunststoffteilen mit Nadel und Faden zu. Verwenden Sie Seile, um gebrochene Rahmenteile zu verbinden. Verwenden Sie Klebeband, um Teile mit beschädigter Beschichtung zu reparieren.
5. Verwenden Sie Silikonspray für klemmende Reißverschlüsse.

LAGERUNG

Verstauen Sie das Zelt im Aufbewahrungssack und lagern Sie es an in einem kühlen, trockenen Ort ohne Sonneneinstrahlung, fern von Hitzequellen und sicher vor Nagetieren.

Manuale d' istruzioni

Modello No.#68088

Tenda COOLGROUND 3

INTRODUZIONE

Uso corretto

Eventuali utilizzi diversi da quelli descritti o modifiche del prodotto non sono consentite e potrebbero causare lesioni personali e/o danni al prodotto. Il produttore non è responsabile per eventuali danni causati da un utilizzo errato. Il prodotto non è destinato a utilizzi commerciali.

Descrizione dei componenti e delle caratteristiche

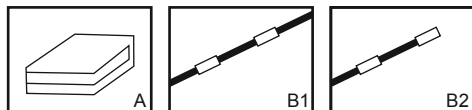

tenda esterna
1PZ

asta lunga
2PZ

asta corta
2PZ

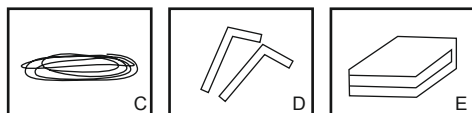

fune di ritenuta
6PZ

picchetto
10PZ

tenda interna
1PZ



borsa per il
trasporto
1PZ

manuale
1PZ

Dimensioni della tenda:

Dimensioni esterne: 210cm x 210cm x 120cm
Ingombro: 220cm x 220cm

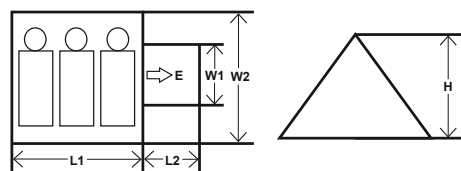

AVVERTENZA

ISTRUZIONI IMPORTANTI PER LA SICUREZZA

ATTENERSI SCRUPolosAMENTE ALLE ISTRUZIONI
Non avvicinare mai fiamme e fonti di calore alla stoffa della tenda. Accendere eventuali fuochi sempre sopravvento alla tenda. In tal modo si riduce il rischio che la tenda venga colpita da un tizzone. In caso di incendio, uscire immediatamente dalla tenda.

Non installare la tenda in prossimità di corsi d'acqua, sotto gli alberi o in altre posizioni pericolose.

Mantenere sgombrare le vie d'uscita.

Accertarsi che le aperture per la ventilazione non siano ostruite per evitare soffocamenti.

CONSERVARE QUESTE ISTRUZIONI

MONTAGGIO

Montaggio della tenda

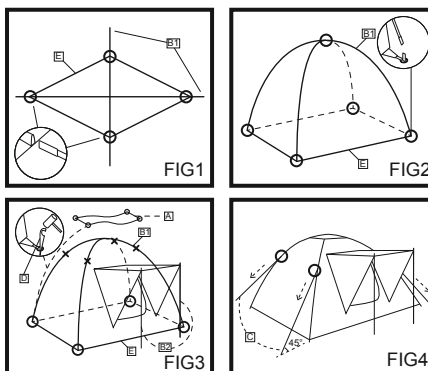

1. Stendere la tenda interna (E) sul terreno. Tirare verso l'esterno i quattro angoli.
Nota: Accertarsi che i canali delle stecche (B1) siano rivolti verso l'alto.
Nota: Accertarsi che la chiusura lampo all'ingresso della tenda sia chiusa.
2. Spingere le aste (B1) interamente nei canali (FIG1).
3. Sollevare la parte interna della tenda (E) e spingere le estremità delle aste (B1) nelle aste di ferro collocate agli angoli della parte interna della tenda (E). (FIG2)
4. Fissare il tetto della parte interna della tenda (E) sulla giunzione delle aste con le stringhe cucite (FIG2).
5. Coprire la tenda esterna <A> e agganciare i 4 anelli (FIG3).
6. Montare le aste <B2>. Sostenere l'entrata della tenda con le aste montate <B2> (FIG3).
7. Fissare la tenda spingendo i picchetti <D> negli anelli sul terreno (FIG3).
8. Fissare un'estremità delle funi di ritenuta (C) sui quattro ganci angolari della parte esterna della tenda (A). (FIG4)
9. Stendere l'altra estremità sui picchetti (D) e fissarli inserendo i picchetti (D) sul terreno. (FIG4)
10. **Nota:** Accertarsi che le funi di ritenuta (C) formino un angolo di 45°.
11. Non tirare eccessivamente le funi di ritenuta (C).

S/MONTAGGIO E MANUTENZIONE

Eseguire i passi da 1 a 11 in ordine inverso.

1. Pulire l'interno della tenda e togliere eventuali macchie con una spugna imbevuta di acqua calda. Per una pulizia approfondita, utilizzare un sapone delicato.
2. Non inserire la tenda in lavatrice o in asciugatrice. Lavarla a mano e asciugarla all'aria aperta.
3. Lasciare asciugare tutti i componenti della tenda prima di conservarla. In tal modo si evitano muffa, cattivi odori o decolorazioni.
4. Per riparare strappi, lacerazioni e piccoli danni del tessuto plastico, utilizzare ago e filo. Legare con una corda eventuali componenti del telaio danneggiati. Riparare le parti danneggiate con nastro adesivo.
5. Se le chiusure lampo si bloccano, utilizzare uno spray al silicone.

CONSERVAZIONE

Conservare la tenda nel sacco di stoffa e collocarla in un luogo fresco, asciutto, non esposto al sole e lontano da roditori e fonti di calore.

Gebruikershandleiding

Modelnr.#68088

COOLGROUND 3 Tent

INTRODUCTIE

Correct gebruik

Elk gebruik dat verschilt van het beschreven gebruik of elke aanpassing van het product is niet toegestaan en kan resulteren in letsels en/of schade aan het product. De fabrikant is niet aansprakelijk voor schade veroorzaakt door incorrect gebruik. Het product is niet bedoeld voor commercieel gebruik.

Beschrijving van onderdelen en functies

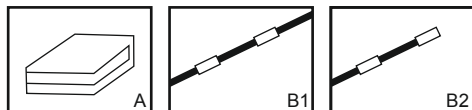

buitentent
1STUK

lange paal
2STUKS

korte paal
2STUKS

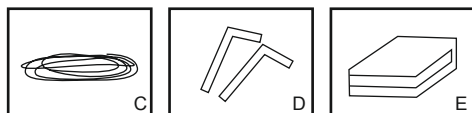

spantouw
6STUKS

pin
10STUKS

binnentent
1STUK



draagtas
1STUK

handleiding
1STUK

Tentafmetingen:

Buitentent: 210cm x 210cm x 120cm

Afmeting tentopstelling: 220cm x 220cm

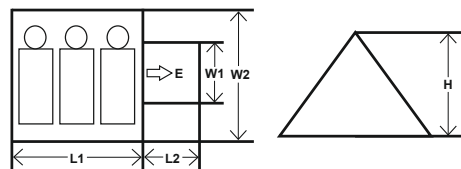

WAARSCHUWING

BELANGRIJKE VEILIGHEIDSVOORSCHRIFTEN LEES EN VOLG ALLE INSTRUCTIES

Alle vlammen en warmtebronnen op een afstand van dit tentmateriaal houden. We bevelen aan dat u de tent altijd met de wind mee van een kampvuur plaatst. Dit zal de kans verminderen om gloeiende as op uw tent te laten belanden. In het geval van brand, zoek de uitgang om aan het vuur te ontsnappen. Stel nooit de tent op nabij een rivier, onder een boom of een ander gevaarlijke situatie. Uitgangen vrij houden.

Zorg ervoor dat de ventilatie-openingen altijd open zijn om verstikking te voorkomen.

BEWAAR DEZE INSTRUCTIES

MONTAGE

Installeren van de tent

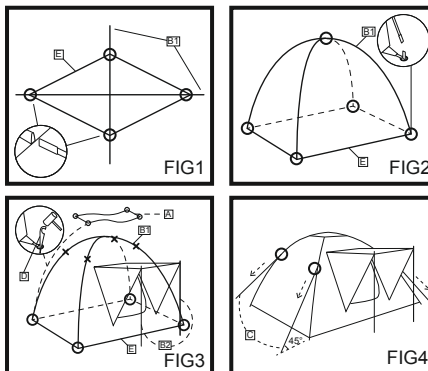

1. Leg de binnentent <E> op de grond. Trek de vier hoeken naar buiten toe.
Opmerking: Zorg ervoor dat de kanalen voor de palen <B1> naar boven gericht zijn.
2. Plaats de palen <B1> volledig in de kanalen.(FIG1)
3. Zet de binnentent <E> rechtop en duw de einden van de palen <B1> in de staafijzers aan elke kant van de binnentent <E>.(FIG2)
4. Bevestig het dak van de binnentent<E> op het paalkruispunt met de vastgenaaide touwen. (FIG2)
5. Bedek nu voorzichtig de buitentent<A> en haak de 4 lussen.(FIG3)
6. Plaats palen<B2>. Steun de ingang van de tent met de samengebrachte palen<B2>.(FIG3)
7. Maak de tent vast door de tentpinnen<D> in de grondlussen te duwen.(FIG3)
8. Bind één uiteinde van het spantouw <C> op de vier hoekringen van de buitentent <A> en haak de 4 lussen.(FIG4)
9. Bind het andere uiteinde aan de tentpinnen <D> en zet ze vast ze door de tentpinnen <D> in de grond te duwen.(FIG4)
10. **Opmerking:** Zorg ervoor dat de spantouwen <C> altijd in een hoek van 45° zijn.
11. Trek de spantouwen <C> niet te stevig aan.

DEMONTAGE EN ONDERHOUD

Volg stappen 1-11 in omgekeerde volgorde.

1. Reinig de tent binnenste buiten en verwijder vlekken met een spons en koud water. Gebruik non-detergente zeep voor een grondige reiniging.
2. De tent nooit in de machine wassen of drogen. Met de hand wassen en aan de lucht laten drogen.
3. Laat alle delen drogen voor u de tent opnieuw opvouwt. Dit verhindert het ontstaan van schimmel, slechte geuren en verkleuring.
4. Vastnaaien met draad om kleine lekken en schade aan textiel en plastic zeilen te repareren. Gebruik touwen om kapotte frame-onderdelen te verbinden. Gebruik tape om kapotte onderdelen te repareren.
5. Wanneer de ritsen haperen kan een siliconenspray worden gebruikt.

OPBERGING

Berg de tent op in de stuffsack en plaats op een koele, droge plaats uit het zonlicht en weg van van warmtebronnen en knagdieren.

Manual de uso

Modelo N° 68088

Tienda COOLGROUND 3

INTRODUCCIÓN

Uso correcto

Cualquier uso diferente al descrito o cualquier modificación del producto son inaceptables y pueden resultar en lesiones y/o daños al producto. El fabricante no se hace responsable de los daños causados por un uso inapropiado. Este producto no está pensado ni concebido para usos comerciales.

Descripción de las partes y características

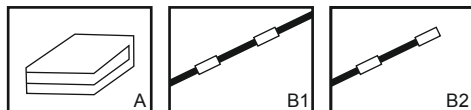

tienda exterior
1UNIDAD

mango largo
2UNIDADES

mango corto
2UNIDADES

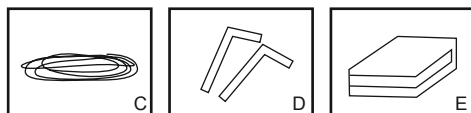

cuerda
6UNIDADES

estacas
10UNIDADES

tienda interior
1UNIDAD

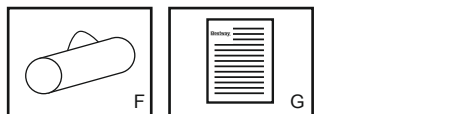

bolsa de transporte
1UNIDAD

manual
1UNIDAD

Dimensiones de la Tienda:

Exterior: 210cm x 210cm x 120cm

Dimensiones de montaje: 220cm x 220cm

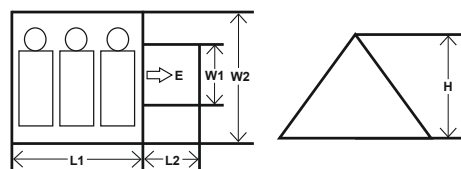

ADVERTENCIA

INSTRUCCIONES DE SEGURIDAD IMPORTANTES LEA Y SIGA TODAS LAS INSTRUCCIONES

Mantenga las fuentes de fuego y calor alejadas del tejido de la tienda. Le recomendamos que coloque siempre la tienda contra el viento cuando esté cerca de un fuego de campamento. Esto reducirá las posibilidades de que las brasas lleguen a la tienda. En caso de fuego, por favor encuentre la salida para escapar del fuego. Nunca coloque la tienda cerca del río, bajo los árboles u otros riesgos potenciales.

Mantenga las salidas despejadas.

Asegúrese de que las salidas de ventilación están siempre abiertas para evitar la asfixia.

CONSERVE ESTAS INSTRUCCIONES

MONTAJE

Montar la tienda

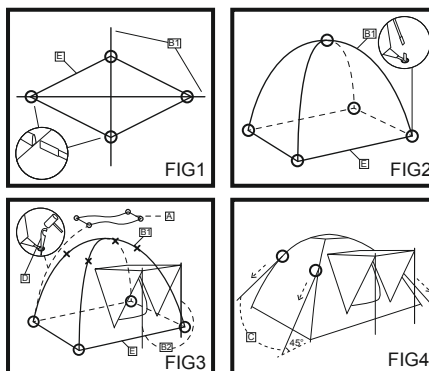

1. Extienda la tienda interior <E> plana sobre el suelo. Tire de las cuatro esquinas hacia fuera.
Nota: Asegúrese de que los canales para los tubos <B1> están mirando hacia arriba.
Nota: Asegúrese de que la cremallera de la entrada de la tienda está cerrada.
2. Inserte los tubos <B1> completamente dentro de los canales.(FIG1)
3. Levante la tienda interior <E> y presione los extremos de los tubos<B1> dentro de las barras de hierro que hay en cada esquina de la tienda interior <E>.(FIG2)
4. Ate el tejado de la tienda interior <E> en la unión de los tubos con la cuerda cosida. (FIG2)
5. Ahora cubra la tienda exterior<A> y enganche las 4 trabillas.(FIG3)
6. Encaje los tubos<B2>. Aporte apoyo a la entrada de la tienda con los tubos montados<B2>.(FIG3)
7. Asegure la tienda introduciendo las estacas<D> dentro de las trabillas del suelo.(FIG3)
8. Ate uno de los extremos de las cuerdas <C> a los cuatro aros de la tienda exterior <A>.(FIG4)
9. Ate el otro extremo a las estacas de la tienda <D> y ajústelas clavando las estacas <D> en el suelo. (FIG4)
10. **Nota:** Asegúrese de que las cuerdas <C> mantienen siempre un ángulo de 45°.
11. No apriete demasiado las cuerdas <C>.

DESMONTAJE Y MANTENIMIENTO

Siga los pasos 1-11 en el orden inverso.

1. Limpie la tienda desde dentro hacia fuera, y quite cualquier mancha con una esponja y agua fría. Por favor, use jabón no-detergente para una limpieza más a fondo.
2. Nunca lave ni seque la tienda a máquina. Lavado a mano y secado al aire.
3. Por favor, espere a que todas las partes se hayan secado completamente antes de guardar la tienda. Esto prevendrá la formación de moho, los malos olores y la decoloración.
4. Cosa con hilo para reparar goteras menores y daños en el tejido o el plástico. Use cuerdas para unir partes de la estructura rotas. Use cinta adhesiva para reparar partes del revestimiento rotas.
5. Si se atascan las cremalleras puede usar un spray de silicona.

ALMACENAMIENTO

Almacene la tienda en el saco proporcionado y guárdela en un lugar fresco y seco alejado de la luz solar y de fuentes de calor y roedores.

Brugervejledning Model Nr.#68088 COOLGROUND 3 telt

INDLEDNING

Korrekt brug

Al anden brug end den, der beskrives, eller ændringer af produktet er ikke tilladt og kan medføre personskader eller skader på produktet. Producenten hæfter ikke for skader som følge af forkert brug. Produktet er ikke beregnet til kommerciel brug.

Beskrivelse af dele, funktioner og egenskaber

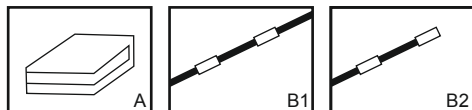

ydertelt
1STK

lang stang
2STK

kort stang
2STK

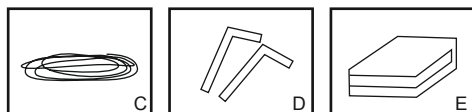

bardunsnor
6STK

pløk
10STK

indertelt
1STK



bæretaske
1STK

vejledning
1STK

Teltets mål:

Ydertelt: 210cm x 210cm x 120cm

Grundmål: 220cm x 220cm

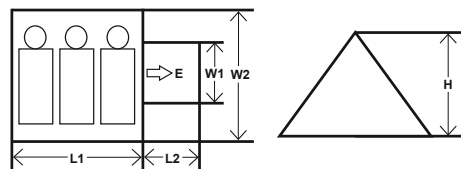

ADVARSEL

VIGTIGE SIKKERHEDSINSTRUKSER LÆS OG FØLG ALLE ANVISNINGER

Hold al åben ild og alle varmekilder borte fra denne teltduk. Vi tilråder, at du altid placerer teltet på vindsiden af eventuelle lejrbål. Dette vil nedsætte risikoen for, at der lander gnister på teltet. I tilfælde af brand skal søges mod udgangen for at komme væk fra ilden.

Sæt aldrig teltet op tæt på en flod, under et træ eller andre mulige farer.

Hold udgangene ryddet.

Sørg for, at ventilationsåbningerne altid er åbne, for at undgå kvælningsulykker.

GEM ANVISNINGERNE

OPSÆTNING

Opsætning af teltet

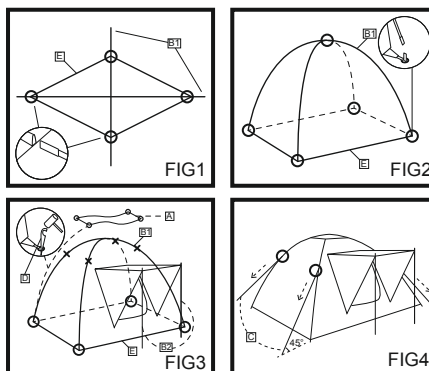

- Læg inderteltet <E> fladt på jorden. Træk de fire hjørner udad.
Bemærk: Sørg for, at kanalerne til stængerne <B1> vender opad.
Bemærk: Sørg for, at lynlåsen til teltindgangen er lukket.
- Sæt stængerne <B1> helt ind i kanalerne.(FIG1)
- Rejs inderteltet <E> op og tryk enderne af stængerne <B1> ind i jernstængerne på hvert hjørne af inderteltet <E>.(FIG2)
- Fastgør taget på inderteltet <E> på stængernes kryds med de påsyede bændsler.(FIG2)
- Dæk nu yderteltet<A> og sæt krogene i de fire øjer.(FIG3)
- Isæt stængerne<B2>. Understøt teltets indgang med de samlede stænger<B2>.(FIG3)
- Fastgør teltet ved at trykke teltpløkkene<D> ned i bundens øjer.(FIG3)
- Bind den ene ende af bardunerne <C> til de fire hjørneringe til yderteltet <A>.(FIG4)
- Sæt den anden ende på teltpløkkene <D> og fastgør dem ved at sætte teltpløkkene <D> i jorden.(FIG4)
- Bemærk:** Sørg for, at bardunerne <C> altid står i en vinkel på 45°.
- Spænd ikke bardunerne <C> for hårdt.

ADSKILLELSE OG VEDLIGEHOLDELSE

Følg trin 1-11 i modsat rækkefølge.

- Rengør teltet indefra og ud, og fjern eventuelle pletter og skjolder med en svamp og koldt vand. Brug sæbe uden rensningsmiddel til større rengøring.
- Teltet må aldrig komme i vaskemaskine eller tørretumbler. Vaskes i hånden og lufttørres.
- Lad alle dele tørre grundigt, før teltet pakkes sammen igen. Det forebygger dannelse af mug, dårlig lugt og misfarvning.
- Sy med tråd ved reparation af mindre utætheder og skader på stof- og plastikduk. Knækkede stænger bindes sammen med reb. Iturevne dele repareres med tape.
- Genstridige lynlåse kan smøres med en silikonespray.

OPBEVARING

Teltet opbevares i stofposen og anbringes køligt og tørt, beskyttet mod sollys og på afstand af varmekilder og skadedyr.

Manual do proprietário

Modelo N.º #68088

ACTIVERIDGE 3 Pessoas

INTRODUÇÃO

Uso Adequado

Qualquer outra utilização que não a descrita ou qualquer modificação do produto não é permitida e pode resultar em ferimentos e/ou danos no produto. O fabricante não é responsável por danos causados pelo uso indevido. O produto não foi concebido para utilização comercial.

Descrição das peças e características

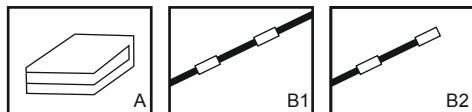

tenda exterior
1PC

haste comprida
2PCS

haste curta
2PCS

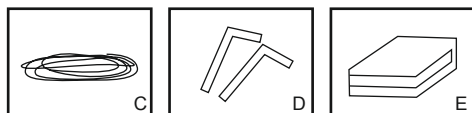

corda de guia
6PCS

estaca
10PCS

tenda interior
1PC



saco de transporte manual
1PC

manual
1PC

Dimensões da Tenda:

Tenda Exterior: 210cm x 210cm x 120cm

Dimensão de montagem: 220cm x 220cm

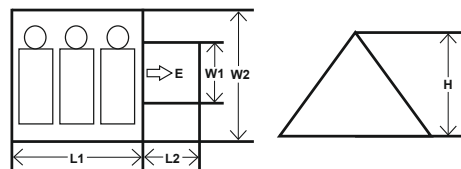

AVISO

INSTRUÇÕES DE SEGURANÇA IMPORTANTES LEIA E SIGA TODAS AS INSTRUÇÕES

Mantenha todas as fontes de chama e calor afastadas deste material de tenda. Recomendamos que posicione sempre a sua tenda contra o vento em relação a uma fogueira de campismo. Isto reduzirá a possibilidade de caírem faíscas sobre a sua tenda. Em caso de incêndio, procure a saída para fugir do fogo. Nunca monte a tenda perto do rio, sob uma árvore ou outros perigos objectivos. Mantenha as saídas desimpedidas.

Certifique-se que as saídas de ventilação estão sempre abertas para evitar a asfixia.

GUARDE ESTAS INSTRUÇÕES

MONTAGEM

Montagem da tenda

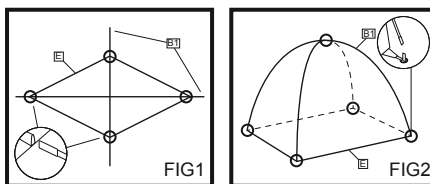

FIG1

FIG2

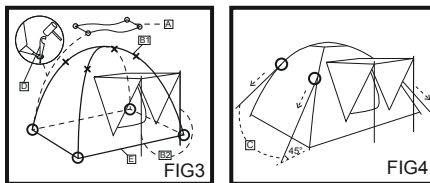

FIG3

FIG4

1. Estenda a tenda interior <E> no solo. Puxe os quatro cantos para fora.
Nota: Certifique-se que os canais para os postes <B1> estão voltados para cima.
Nota: Certifique-se que o fecho zipper na entrada da tenda está fechado.
2. Empurre as hastes <B1> completamente nos canais.(FIG1)
3. Erga a tenda interior <E> e empurre as extremidades dos postes <B1> nas barras de ferros que estão colocadas em cada canto da tenda interior <E>.(FIG2)
4. Prenda o tecto da tenda interior <E> na junção das hastes com a braçadeira aí cozida. (FIG2)
5. Agora cubra a tenda exterior <A> e prenda os 4 laços.(FIG3)
6. Encaixe as hastes <B2>. Suporte a entrada da tenda com as hastes montadas <B2>.(FIG3)
7. Fixe a tenda prendendo as estacas da tenda <D> nos laços do solo.(FIG3)
8. Aperte uma extremidade das cordas de guia <C>nos laços dos quatro cantos da tenda exterior <A>.(FIG4)
9. Aperte a outra extremidade nas estacas da tenda <D> e aperte-as inserindo as estacas <D> no solo. (FIG4)
10. **Nota:** Certifique-se que as cordas de guia <C> estão sempre a um ângulo de 45°.
11. Não puxe as cordas de guia <C> demasiado justas.

DESMONTAGEM E MANUTENÇÃO

Siga os passos 1-11 em ordem inversa.

1. Limpe a tenda de dentro para fora, e remova quaisquer manchas com uma esponja e água fria. Por favor utilize sabão não-detergente para uma limpeza mais séria.
2. Nunca lave ou seque a tenda na máquina. Lave à mão e deixe secar ao ar.
3. Deixe que todas as peças sequem completamente antes de voltar a embalar a tenda. Isto evitará a formação de fungos, maus odores e descoloração.
4. Coza com fio para reparar pequenos rasgões, danos nos tecidos e folhas de plástico. Utilize cordas para ligar peças da estrutura partidas. Utilize fita para reparar o revestimento de peças partidas.
5. Pode utilizar spray de silicone nos zippers caso estes fiquem presos.

ARMAZENAMENTO

Armazene a tenda no saco de transporte e coloque-a num local fresco e seco fora da exposição solar directa e afastada de fontes de calor e roedores.

ΕΓΧΕΙΡΙΔΙΟ ΟΔΗΓΙΩΝ ΤΟΥ ΙΔΙΟΚΤΗΤΗ

ΜΟΝΤΕΛΟ ΑΡΙΘ. #68088

COOLGROUND 3 ΣΚΗΝΗ

ΕΙΣΑΓΩΓΗ

ΣΩΣΤΗ ΧΡΗΣΗ

ΟΠΟΙΔΗΠΟΤΕ ΑΛΛΗ ΧΡΗΣΗ ΕΚΤΟΣ ΑΠΟ ΕΚΕΙΝΗ ΠΟΥ ΠΕΡΙΓΡΑΦΕΤΑΙ Η ΟΠΟΙΔΗΠΟΤΕ ΤΡΟΠΟΠΟΙΗΣΗ ΤΟΥ ΠΡΟΪΟΝΤΟΣ ΔΕΝ ΕΙΝΑΙ ΕΠΙΤΡΕΠΤΗ ΚΑΙ ΜΠΟΡΕΙ ΝΑ ΠΡΟΚΑΛΕΣΕΙ ΤΡΑΥΜΑΤΙΣΜΟ Η/ΚΑΙ ΒΛΑΒΗ ΣΤΟ ΠΡΟΪΟΝ. Ο ΚΑΤΑΣΚΕΥΑΣΤΗΣ ΔΕΝ ΕΥΘΥΝΕΤΑΙ ΓΙΑ ΖΗΜΙΕΣ ΠΟΥ ΠΡΟΚΑΛΟΥΝΤΑΙ ΑΠΟ ΛΑΝΘΑΣΜΕΝΗ ΧΡΗΣΗ. ΤΟ ΠΡΟΪΟΝ ΔΕΝ ΠΡΟΟΡΙΖΕΤΑΙ ΓΙΑ ΕΜΠΟΡΙΚΗ ΧΡΗΣΗ.

ΠΕΡΙΓΡΑΦΗ ΕΞΑΡΤΗΜΑΤΩΝ ΚΑΙ ΧΑΡΑΚΤΗΡΙΣΤΙΚΩΝ

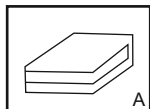

ΕΞΩΤΕΡΙΚΗ ΣΚΗΝΗ
1ΤΜΧ

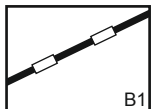

ΜΑΚΡΥΣ ΣΤΥΛΟΣ
2ΤΜΧ

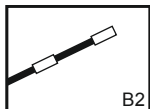

ΚΟΝΤΟΣ ΣΤΥΛΟΣ
2ΤΜΧ

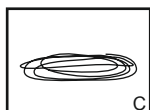

ΣΧΟΙΝΙ
ΑΝΤΙΣΤΗΡΙΞΗΣ
6ΤΜΧ

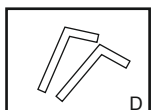

ΠΑΣΑΛΑΚΙ
10ΤΜΧ

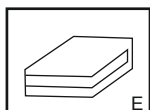

ΕΣΩΤΕΡΙΚΗ ΣΚΗΝΗ
1ΤΜΧ

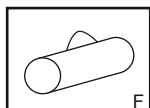

ΤΣΑΝΤΑ
ΜΕΤΑΦΟΡΑΣ
1ΤΜΧ

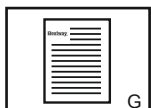

ΕΓΧΕΙΡΙΔΙΟ
1ΤΜΧ

ΔΙΑΣΤΑΣΕΙΣ ΣΚΗΝΗΣ:

ΕΞΩΤΕΡΙΚΗ ΣΚΗΝΗ: 210εκ. x 210εκ. x 120εκ.
ΔΙΑΣΤΑΣΗ ΓΙΑ ΣΤΗΣΙΜΟ: 220εκ. x 220εκ.

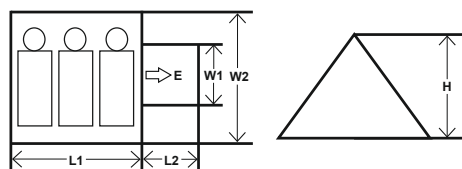

ΠΡΟΕΙΔΟΠΟΙΗΣΗ

ΣΗΜΑΝΤΙΚΕΣ ΟΔΗΓΙΕΣ ΑΣΦΑΛΕΙΑΣ

ΔΙΑΒΑΣΤΕ ΚΑΙ ΑΚΟΛΟΥΘΗΣΤΕ ΟΛΕΣ ΤΙΣ ΟΔΗΓΙΕΣ

ΚΡΑΤΗΣΤΕ ΚΑΘΕ ΦΛΟΓΑ ΚΑΙ ΠΗΓΗ ΘΕΡΜΟΤΗΤΑΣ ΜΑΚΡΙΑ ΑΠΟ ΤΟ ΥΦΑΣΜΑ ΑΥΤΗΣ ΤΗΣ ΣΚΗΝΗΣ. ΣΥΝΙΣΤΟΥΜΕ ΠΑΝΤΟΤΕ ΝΑ ΤΟΠΟΘΕΤΗΣ ΤΗ ΣΚΗΝΗ ΣΑΣ ΠΡΟΣΗΝΕΜΑ ΑΠΟ ΤΗ ΦΩΤΙΑ ΚΑΤΑΣΚΗΝΩΣΗΣ. ΑΥΤΟ ΘΑ ΜΕΙΩΣΕΙ ΤΙΣ ΠΙΘΑΝΟΤΗΤΕΣ ΝΑ ΦΕΡΕΙ Ο ΑΕΡΑΣ ΑΝΑΜΜΕΝΑ ΚΑΡΒΟΥΝΑ ΕΠΙΛΩ ΣΤΗ ΣΚΗΝΗ ΣΑΣ. ΣΕ ΠΕΡΙΠΤΩΣΗ ΠΥΡΚΑΓΙΑΣ, ΠΑΡΑΚΑΛΟΥΜΕ ΒΡΕΙΤΕ ΤΗΝ ΕΞΟΔΟ ΓΙΑ ΝΑ ΔΙΑΦΥΓΕΤΕ ΑΠΟ ΤΗ ΦΩΤΙΑ.

ΠΟΤΕ ΜΗΝ ΣΤΗΝΕΤΕ ΤΗ ΣΚΗΝΗ ΚΟΝΤΑ ΣΕ ΠΟΤΑΜΙ, ΚΑΤΩ ΑΠΟ ΤΟ ΔΕΝΤΡΟ Η ΑΛΛΟΥΣ ΑΝΤΙΚΕΙΜΕΝΙΚΟΥΣ ΚΙΝΔΥΝΟΥΣ. ΔΙΑΤΗΡΗΣΤΕ ΕΛΕΥΘΕΡΕΣ ΤΙΣ ΕΞΟΔΟΥΣ. ΒΕΒΑΙΩΘΕΙΤΕ ΟΤΙ ΤΑ ΑΝΟΙΓΜΑΤΑ ΞΕΑΕΡΙΣΜΟΥ ΕΙΝΑΙ ΔΙΑΡΚΩΣ ΑΝΟΙΧΤΑ ΓΙΑ ΤΗΝ ΑΠΟΦΥΓΗ ΑΣΦΥΞΙΑΣ.

ΦΥΛΑΞΤΕ ΤΙΣ ΟΔΗΓΙΕΣ

ΣΥΝΑΡΜΟΛΟΓΗΣΗ

ΣΤΗΣΙΜΟ ΤΗΣ ΣΚΗΝΗΣ

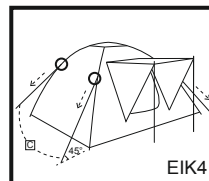
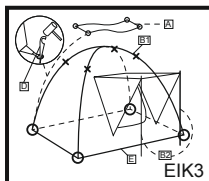
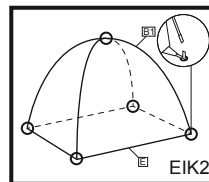
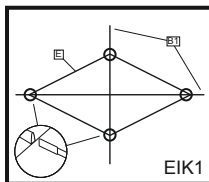

1. ΑΠΛΩΣΤΕ ΤΗΝ ΕΣΩΤΕΡΙΚΗ ΣΚΗΝΗ <E> ΣΤΟ ΕΔΑΦΟΣ. ΤΡΑΒΗΣΤΕ ΤΙΣ ΤΕΣΣΕΡΙΣ ΓΩΝΙΕΣ ΠΡΟΣ ΤΑ ΕΞΩ. **ΣΗΜΕΙΩΣΗ:** ΒΕΒΑΙΩΘΕΙΤΕ ΟΤΙ ΟΙ ΥΠΟΔΟΧΕΣ ΓΙΑ ΤΟΥΣ ΣΤΥΛΟΥΣ <B1> ΕΙΝΑΙ ΣΤΗΝ ΕΠΙΛΩ ΠΛΕΥΡΑ. **ΣΗΜΕΙΩΣΗ:** ΒΕΒΑΙΩΘΕΙΤΕ ΟΤΙ ΤΟ ΦΕΡΜΟΥΑΡ ΣΤΗΝ ΕΙΣΟΔΟ ΤΗΣ ΣΚΗΝΗΣ ΕΙΝΑΙ ΚΛΕΙΣΤΟ.
2. ΠΙΕΣΤΕ ΤΟΥΣ ΣΤΥΛΟΥΣ <B1> ΕΝΤΕΛΩΣ ΜΕΣΑ ΣΤΙΣ ΥΠΟΔΟΧΕΣ. (ΕΙΚ1)
3. ΣΤΗΣΤΕ ΤΗΝ ΕΣΩΤΕΡΙΚΗ ΣΚΗΝΗ <E> ΚΑΙ ΠΙΕΣΤΕ ΤΑ ΑΚΡΑ ΤΩΝ ΣΤΥΛΩΝ <B1> ΜΕΣΑ ΣΤΙΣ ΜΕΤΑΛΛΙΚΕΣ ΡΑΒΔΟΥΣ ΠΟΥ ΒΡΙΣΚΟΝΤΑΙ ΣΕ ΚΑΘΕ ΓΩΝΙΑ ΤΗΣ ΕΣΩΤΕΡΙΚΗΣ ΣΚΗΝΗΣ <E>. (ΕΙΚ2)
4. ΣΤΕΡΕΩΣΤΕ ΤΗΝ ΟΡΟΦΗ ΤΗΣ ΕΣΩΤΕΡΙΚΗΣ ΣΚΗΝΗΣ <E> ΕΠΙΛΩ ΣΤΗΝ ΕΝΩΣΗ ΤΩΝ ΣΤΥΛΩΝ ΜΕ ΤΑ ΚΟΡΔΩΝΙΑ ΠΟΥ ΕΙΝΑΙ ΡΑΜΜΕΝΑ ΕΠΙΛΩ. (ΕΙΚ2)
5. ΤΩΡΑ ΚΑΛΥΨΤΕ ΤΗΝ ΕΣΩΤΕΡΙΚΗ ΣΚΗΝΗ <A> ΚΑΙ ΑΓΚΙΣΤΡΩΣΤΕ ΤΙΣ 4 ΘΗΛΙΕΣ. (ΕΙΚ3)
6. ΤΟΠΟΘΕΤΗΣΤΕ ΤΟΥΣ ΣΤΥΛΟΥΣ <B2>. ΣΤΗΡΙΞΤΕ ΤΗΝ ΕΙΣΟΔΟ ΤΗΣ ΣΚΗΝΗΣ ΜΕ ΤΟΥΣ ΣΥΝΑΡΜΟΛΟΓΗΜΕΝΟΥΣ ΣΤΥΛΟΥΣ <B2>. (ΕΙΚ3)
7. ΣΤΕΡΕΩΣΤΕ ΜΕ ΑΣΦΑΛΕΙΑ ΤΗ ΣΚΗΝΗ ΠΙΕΖΟΝΤΑΣ ΤΑ ΠΑΣΑΛΑΚΙΑ ΤΗΣ ΣΚΗΝΗΣ <D> ΣΤΙΣ ΘΗΛΙΕΣ ΠΟΥ ΕΙΝΑΙ ΣΤΟ ΕΔΑΦΟΣ. (ΕΙΚ3)
8. ΔΕΣΤΕ ΤΟ ΕΝΑ ΑΚΡΟ ΤΩΝ ΣΧΟΙΝΙΩΝ ΑΝΤΙΣΤΗΡΙΞΗΣ <C> ΣΤΙΣ ΤΕΣΣΕΡΙΣ ΓΩΝΙΑΚΕΣ ΘΗΛΙΕΣ ΤΗΣ ΕΣΩΤΕΡΙΚΗΣ ΣΚΗΝΗΣ <A>. (ΕΙΚ4)
9. ΔΕΣΤΕ ΤΟ ΑΛΛΟ ΑΚΡΟ ΤΟΥΣ ΠΑΝΩ ΣΤΑ ΠΑΣΑΛΑΚΙΑ ΤΗΣ ΣΚΗΝΗΣ <D> ΚΑΙ ΣΤΕΡΕΩΣΤΕ ΤΑ ΠΗΓΗΡΟΝΤΑΣ ΤΑ ΠΑΣΑΛΑΚΙΑ ΤΗΣ ΣΚΗΝΗΣ <D> ΣΤΟ ΕΔΑΦΟΣ. (ΕΙΚ4)
10. **ΣΗΜΕΙΩΣΗ:** ΒΕΒΑΙΩΘΕΙΤΕ ΟΤΙ ΤΑ ΣΧΟΙΝΙΑ ΑΝΤΙΣΤΗΡΙΞΗΣ <C> ΕΙΝΑΙ ΠΑΝΤΟΤΕ ΣΕ ΓΩΝΙΑ 45°.
11. ΜΗΝ ΠΑΡΑΦΕΙΤΕ ΤΑ ΣΧΟΙΝΙΑ ΑΝΤΙΣΤΗΡΙΞΗΣ <C>.

ΑΠΟΣΥΝΑΡΜΟΛΟΓΗΣΗ ΚΑΙ ΣΥΝΤΗΡΗΣΗ

ΑΚΟΛΟΥΘΗΣΤΕ ΤΑ ΒΗΜΑΤΑ 1-11 ΜΕ ΤΗΝ ΑΝΤΙΣΤΡΟΦΗ ΣΕΙΡΑ.

1. ΚΑΘΑΡΙΣΤΕ ΤΗ ΣΚΗΝΗ ΑΠΟ ΜΕΣΑ ΠΡΟΣ ΤΑ ΕΞΩ, ΚΑΙ ΑΦΑΙΡΕΣΤΕ ΤΥΧΟΝ ΛΕΚΕΔΕΣ ΜΕ ΣΦΟΥΓΓΑΡΙ ΚΑΙ ΚΡΥΟ ΝΕΡΟ. ΠΑΡΑΚΑΛΟΥΜΕ ΧΡΗΣΙΜΟΠΟΙΗΣΤΕ ΣΑΠΟΥΝΙ ΧΩΡΙΣ ΑΠΟΡΡΥΠΑΝΤΙΚΟ ΓΙΑ ΣΟΒΑΡΟ ΚΑΘΑΡΙΣΜΟ.
2. ΠΟΤΕ ΜΗΝ ΒΑΖΕΤΕ ΤΗ ΣΚΗΝΗ ΣΤΟ ΠΛΥΝΤΗΡΙΟ Η ΣΤΟ ΣΤΕΓΝΩΤΗΡΙΟ. ΠΛΥΝΕΤΕ ΣΤΟ ΧΕΡΙ ΚΑΙ ΣΤΕΓΝΩΣΤΕ ΣΤΟΝ ΑΕΡΑ.
3. ΠΑΡΑΚΑΛΟΥΜΕ ΑΦΗΣΤΕ ΟΛΑ ΤΑ ΜΕΡΗ ΝΑ ΣΤΕΓΝΩΣΟΥΝ ΚΑΛΑ ΠΡΙΝ ΣΥΣΚΕΥΑΣΤΕ ΕΚ ΝΕΟΥ ΤΗ ΣΚΗΝΗ. ΑΥΤΟ ΘΑ ΕΜΠΩΔΙΣΕΙ ΤΟ ΣΧΗΜΑΤΙΣΜΟ ΜΟΥΧΛΑΣ, ΤΙΣ ΔΥΣΑΡΕΣΤΕΣ ΟΣΜΕΣ ΚΑΙ ΤΟΝ ΑΠΟΧΡΩΜΑΤΙΣΜΟ.
4. ΡΑΨΤΕ ΜΕ ΚΛΩΣΤΗ ΓΙΑ ΝΑ ΕΠΙΣΚΕΥΑΣΤΕ ΜΙΚΡΕΣ ΔΙΑΡΡΟΕΣ Η ΖΗΜΙΕΣ ΣΤΑ ΥΦΑΣΜΑΤΑ ΚΑΙ ΣΤΑ ΠΛΑΣΤΙΚΑ ΦΥΛΛΑ. ΧΡΗΣΙΜΟΠΟΙΗΣΤΕ ΣΧΟΙΝΙΑ ΓΙΑ ΝΑ ΣΥΝΔΕΣΕΤΕ ΣΠΑΣΜΕΝΑ ΕΞΑΡΤΗΜΑΤΑ ΤΩΝ ΠΛΑΙΣΙΩΝ. ΧΡΗΣΙΜΟΠΟΙΗΣΤΕ ΤΑΙΝΙΑ ΓΙΑ ΝΑ ΕΠΙΣΚΕΥΑΣΤΕ ΣΠΑΣΜΕΝΑ ΤΜΗΜΑΤΑ ΤΗΣ ΕΠΙΚΑΛΥΨΤΗ.
5. ΣΠΡΙΕ ΣΙΛΙΚΟΝΗΣ ΜΠΟΡΕΙ ΝΑ ΧΡΗΣΙΜΟΠΟΙΗΘΕΙ ΣΤΑ ΦΕΡΜΟΥΑΡ. ΕΑΝ ΚΟΛΛΗΣΟΥΝ.

ΑΠΟΘΗΚΕΥΣΗ

ΑΠΟΘΗΚΕΥΣΤΕ ΤΗ ΣΚΗΝΗ ΣΤΟ ΣΑΚΟ ΤΗΣ ΚΑΙ ΤΟΠΟΘΕΤΗΣΤΕ ΤΗΝ ΣΕ ΔΡΟΣΕΡΟ, ΞΗΡΟ ΧΩΡΟ, ΜΑΚΡΙΑ ΑΠΟ ΤΟ ΗΛΙΑΚΟ ΦΩΣ ΚΑΙ ΜΑΚΡΙΑ ΑΠΟ ΠΗΓΕΣ ΘΕΡΜΟΤΗΤΑΣ ΚΑΙ ΤΡΩΚΤΙΚΑ.

Руководство пользователя

Модель №68088

Палатка COOLGROUND 3

ВВЕДЕНИЕ

Правила использования

Использование изделия в каких-либо иных целях, кроме описанных, и любое его изменение являются недопустимыми и могут привести к травмированию и/или повреждению изделия. Производитель не несет ответственности за ущерб, возникший в результате ненадлежащего использования. Изделие не предназначено для коммерческого использования.

Описание компонентов и функций

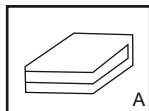

наружный тент
1ШТ.

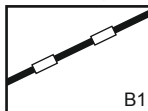

длинный шест
2ШТ.

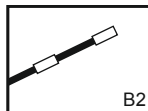

короткий шест
2ШТ.

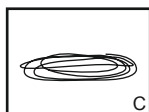

растяжка
6ШТ.

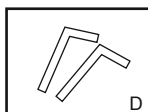

колышек
10ШТ.

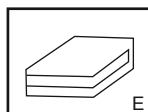

внутренняя палатка
1ШТ.

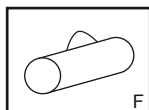

сумка для переноски
1ШТ.

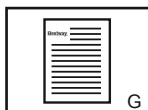

инструкция
1ШТ.

Габариты палатки:

Внешняя палатка: 210см x 210см x 120см

Размеры площадки для установки: 220см x 220см

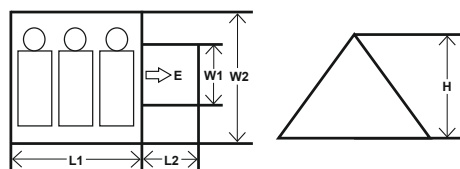

ВНИМАНИЕ!

ВАЖНЫЕ ИНСТРУКЦИИ ПО ТЕХНИКЕ БЕЗОПАСНОСТИ

ПРОЧИТАЙТЕ И СОБЛЮДАЙТЕ ВСЕ ИНСТРУКЦИИ

Все источники огня и тепла должны находиться на безопасном расстоянии от материала этой палатки. Рекомендуем всегда устанавливать палатку с наветренной стороны от костра. Это уменьшит вероятность попадания искр или тлеющих угольков на палатку. В случае пожара палатку следует покидать через выход.

Запрещается устанавливать палатку возле реки, под деревом или в других явно опасных местах. Не загромождайте выходы.

Вентиляционные отверстия должны быть постоянно открыты для предотвращения удушья.

СОХРАНИТЕ ЭТИ ИНСТРУКЦИИ

СБОРКА

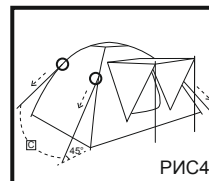
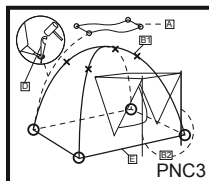
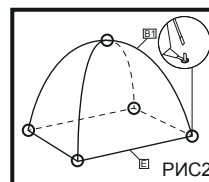
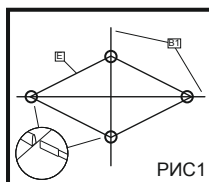

1. Разложите внутреннюю палатку <E> на земле. Вытяните четыре угла наружу.
Примечание. Убедитесь, что кулисы для дуг <B1> направлены вверх.
Примечание. Убедитесь, что молния на входе в палатку закрыта.
2. Полностью вставьте шесты <B1> в направляющие (P1C. 1).
3. Поднимите внешнюю палатку <E> и вставьте концы дуг <B1> в железные распорки, расположенные на каждом из углов внутренней палатки <E> (P1C. 2).
4. Закрепите крышу внутренней палатки <E> в месте соединения шеста с помощью нашитой завязки (P1C. 2).
5. Теперь накройте наружный тент <A> и зацепите 4 петли (P1C. 3).
6. Установите шесты <B2>. Установите опоры входа палатки с помощью собранных шестов <B2> (P1C. 3).
7. Закрепите палатку, вставив колышки палатки <D> в наземные петли (P1C. 3).
8. Протяните один конец растяжек <C> через петли по четырем углам внешней палатки <A> (P1C. 4).
9. Протяните другой конец через колышки для палатки <D> и закрепите, вставив колышки <D> в землю. (P1C. 4).
10. **Примечание.** Убедитесь, что растяжки <C> постоянно расположены под углом 45°.
11. Не затягивайте растяжки для палатки <C> слишком сильно.

РАЗБОРКА И УХОД

Выполните шаги 1-11 в обратном порядке.

1. Чистите палатку, двигаясь изнутри наружу и удаляя пятна и грязь губкой и холодной водой. Для серьезной очистки используйте недетергентное мыло.
2. Запрещается стирать или сушить палатку в стиральной или сушильной машине. Палатку следует стирать вручную и сушить на воздухе.
3. Прежде чем складывать палатку, убедитесь, что все ее части полностью высохли. Это позволит избежать образования плесени, плохих запахов или изменения цвета.
4. Для ремонта небольших отверстий, повреждений ткани и пластиковых листов зашивайте их нитками. Для соединения сломанных частей рамы используйте веревки. Для ремонта поврежденных частей покрытия используйте клейкую ленту.
5. При заедании молний применяйте силиконовый спрей.

ХРАНЕНИЕ

Храните палатку в специальном мешке в прохладном сухом месте, недоступном для солнечных лучей и грызунов, вдали от источников тепла.

Příručka pro majitele

Model č. #68088

Stan pro 3 COOLGROUND

ÚVOD

Správné použití

Jakékoliv jiné použití, než je zde popsáno, nebo úpravy produktu nejsou povoleny a mohou vést ke zranění a/nebo poškození produktu. Výrobce neodpovídá za škody vzniklé nesprávným použitím. Tento produkt není určen ke komerčnímu použití.

Popis součástí a vlastností

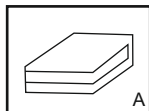

venkovní stan
1KS

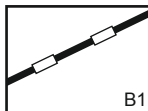

dlouhá tyč
2KS

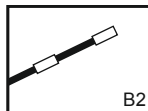

krátká tyč
2KS

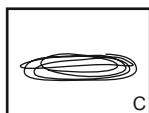

vodící lano
6KS

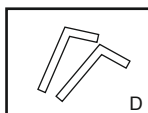

kolík
10KS

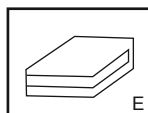

vnitřní stan
1KS

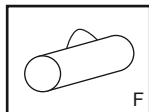

přenosná taška
1KS



návod
1KS

Rozměry stanu:

Vnější stan: 210cm x 210cm x 120cm
Rozměry postavení: 220cm x 220cm

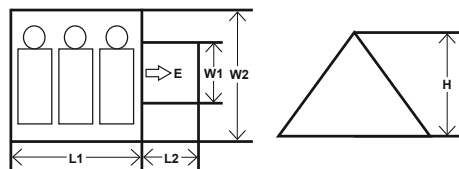

VAROVÁNÍ

DŮLEŽITÉ BEZPEČNOSTNÍ POKYNY ČTĚTE A RESPEKTUJTE VŠECHNY POKYNY

K látce stanu se nepřibližujte s otevřeným ohněm nebo zdroji tepla. Vždy doporučujeme umístit stan proti směru větru od ohniště. Tím se sníží nebezpečí, že na stan vletnou žhavé uhlíky. V případě požáru opusťte stan. Nikdy nestavte stan poblíž řeky, pod stromem nebo jiném nebezpečném místě.

Vchod vždy musí zůstat volný.

Zkontrolujte, že jsou všechny ventilační otvory neustále otevřené, aby nedošlo k udušení.

TYTO POKYNY SI ULOŽTE

POSTAVENÍ STANU

Postavení stanu

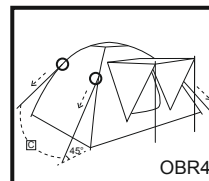
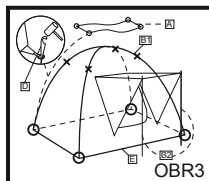
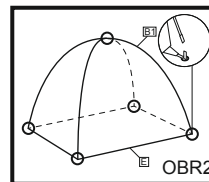
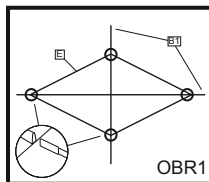

1. Vnitřní stan <E> položte na zem. Vytáhněte čtyři rohy ven.
Poznámka: Zkontrolujte, že kanály pro tyče <B1> jsou na horní straně.
Poznámka: Zkontrolujte, že je zip vchodu zapnutý.
2. Tyče <B1> zcela zasuňte do průchodek.(OBR1)
3. Postavte vnitřní stan <E> a zatlačte konce tyčí <B1> do železných objímek, které jsou v každém z rohů vnitřního stanu <E>.(OBR2)
4. Připevněte střechu vnitřního stanu <E> ke spoji tyčí příšitým očkem.(OBR2)
5. Nyní zakryjte vnější stan<A> a připevněte 4 očka.(OBR3)
6. Smontujte tyče<B2>. Vstup do stanu podepřete smontovanými tyčemi<B2>.(OBR3)
7. Stan zajistěte zasunutím stanových kolíků<D> do zemních oček.(OBR3)
8. Jeden konec vodících lan <C> připevněte na objímky ve čtyřech rozích vnějšího stanu <A>.(OBR4)
9. Druhý konec připevněte na stanové kolíky <D> a upevněte je zapíchnutím kolíků <D> do země. (OBR4)
10. **Poznámka:** Zkontrolujte, že jsou vodící lana <C> v úhlu 45°.
11. Vodící lana <C> příliš neutahujte.

SLOŽENÍ STANU A ÚDRŽBA

Proveďte kroky 1 až 11 v obráceném pořadí.

1. Houbou a studenou vodou odstraňte jakékoliv skvrny na vnějším i vnitřním povrchu stanu. Pro odstranění odolného znečištění použijte mýdlo bez saponátů.
2. Nikdy stan neperte v pračce nebo nesušte v sušičce. Očistěte ručně a nechte uschnout.
3. Před tím, než stan znovu zabalíte, nechte všechny jeho části dokonale vyschnout. To zabrání vzniku plísní, zápachu a poškození barev.
4. Menší díry, poškození látky a plastových plachet zašijte. Na opravu prasklých dílů rámu použijte lana. Na opravu poškozených dílů potahu použijte lepicí pásku.
5. Pokud se zasekne zip, použijte silikonový sprej.

SKLADOVÁNÍ

Skladujte stan v obalu a uložte jej na sché chladné místo, mimo dosah denního světla a hlodavců.

Brukerhåndbok

Modellnr. #68088

COOLGROUND 3-telt

INTRODUKSJON

Korrekt bruk

Annen bruk enn det beskrevet eller noen modifisering av produktet er ikke tillatt, og kan føre til personskade og/eller skade på produktet. Produsenten er ikke ansvarlig for skade forårsaket av feilaktig bruk. Produktet er ikke tiltenkt for kommersiell bruk.

Beskrivelse av deler og funksjoner

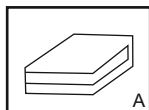

yttertelt
1STK

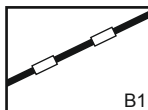

lang stang
2STK

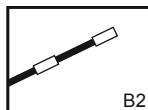

kort stang
2STK

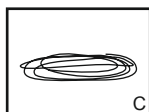

bardun
6STK

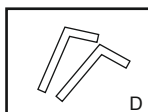

teltplugg
10STK

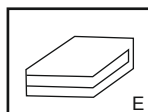

innertelt
1STK

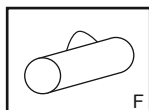

bæretrekk
1STK

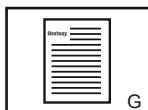

bruksanvisning
1STK

Teltstørrelser:

Yttertelt: 210cm x 210cm x 120cm
Oppsatt størrelse: 220cm x 220cm

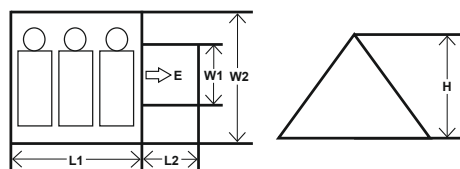

ADVARSEL

VIKTIGE SIKKERHETSINSTRUKSJONER LES OG FØLG ALLE INSTRUKSJONER

Hold alle flammer og varmekilder unna dette teltstoffet. Vi anbefaler at du alltid plasserer teltet ditt motvinds fra et leirbål. Dette vil redusere sjansene for at glørlandet på teltet ditt. Ved brann må du finne utgangen for å rømme fra ilden.

Sett aldri opp teltet nærme elv, under et tre eller andre farekilder.

Hold utgangene ryddige.

Sørg for at ventileringsåpninger alltid er åpne for å unngå kvelning.

TA VARE PÅ DISSE INSTRUKSJONENE

MONTERING

Sette opp teltet

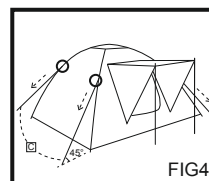
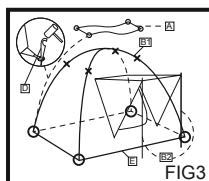
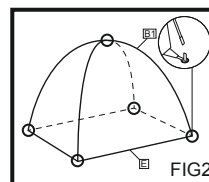
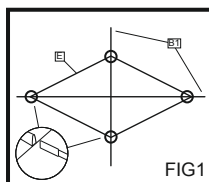

- Legg innerteltet <E> på bakken. Dra de fire hjørnene utover.
Merk: Sørg for at kanalene på stengene <B1> peker oppover.
Merk: Sørg for at glidelåsen på teltets inngang er lukket.
- Skyv stengene <B1> inn i kanalene.(FIG1)
- Reis innerteltet <E> opp og dytt endene på stengene <B1> inn i jernstengene som er på hvert hjørne at innerteltet <E>.(FIG2)
- Fest taket på innerteltet <E> der stengene krysser hverandre.(FIG2)
- Legg ned ytterteltet<A> og heft på de fire hempene.(FIG3)
- Sett inn stengene<B2>. Støtt inngangen på teltet med stengene<B2>.(FIG3)
- Fest teltet til bakken med teltpluggene<D> gjennom hempene.(FIG3)
- Fest en ende av støttetauene <C> på de fire hjørneløkkene av ytterteltet <A>.(FIG4)
- Knyt den andre enden på teltpluggene <D> og fest dem ved å kjøre teltpluggene <D> ned i bakken. (FIG4)
- Merk:** Sikre at støttetauene <C> alltid er i en vinkel på 45°.
- Ikke stram støttetauene <C> for mye.

DEMONTERING OG VEDLIKEHOLD

Følg steg 1-11 i motsatt rekkefølge.

- Rengjør teltet fra innsiden og ut, og fjern flekker med en svamp og kjølig vann. Bruk en kjemikaliefri såpe for grundig rengjøring.
- Teltet må aldri maskinvaskes eller tørkes i trommel. Vaskes for hånd og lufttørkes.
- La alle deler tørke grundig før teltet pakkes sammen igjen. Dette vil forhindre dannelse av mugg, lukter og misfarging.
- Heft med tråd for å reparere mindre lekkasjer og skade på stoff- eller plastlag. Bruk tau til å koble sammen brukne rammedeler. Bruk tape til å reparere ødelagte deler.
- Silikon spray bør brukes på glidelåser som sitter fast.

OPPBEVARING

Oppbevar teltet i tøysekken og plasser den på et kjølig, tørt sted utenfor sollys og unna varmekilder og gnagere.

Ägarens bruksanvisning

Modellnr. #68088

COOLGROUND 3-Tält

INTRODUKTION

Korrekt användning

All användning, förutom den som beskrivs här, eller ändringar på produkten, är inte tillåtna och kan leda till personskada och/eller att produkten skadas. Tillverkaren är inte ansvarig för skador som orsakats genom felaktig användning. Produkten är inte avsedd för kommersiell användning.

Beskrivning av delar och egenskaper

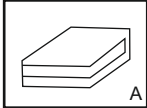

yttertält
1PC

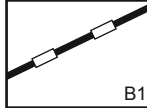

lång stång
2PCS

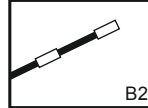

kort stång
2PCS

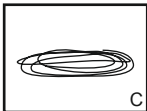

staglina
6PCS

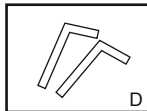

tältpinne
10PCS

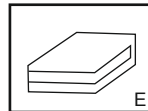

innettält
1PC

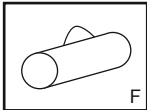

transportväska
1PC



bruksanvisning
1PC

Tältets mått:

Yttertält: 210cm x 210cm x 120cm

Uppfällt: 220cm x 220cm

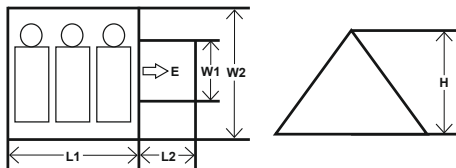

VARNING

VIKTIGA SÄKERHETSINSTRUKTIONER LÄS OCH FÖLJ ALLA INSTRUKTIONER

Se till att alla flam- och värmekällor inte finns i närheten av denna tälttextil. Vi rekommenderar att du alltid sätter upp tältet i lä i förhållande till en lägereld. Detta reducerar risken att glöd hamnar på ditt tält. I händelse av brand, se till att hitta utgången för att undgå branden.

Sätt aldrig upp tältet nära en flod, under ett träd eller andra riskfyllda föremål.

Håll utgångar fria.

Se till att ventilationsöppningarna ständigt är öppna för att undvika kvävningsrisk.

SPARA DESSA INSTRUKTIONER

MONTERING

Att sätta upp tältet

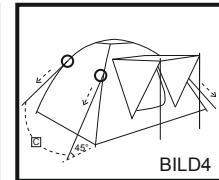
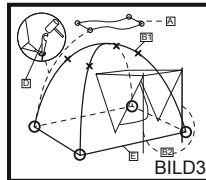
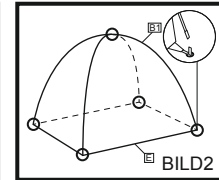
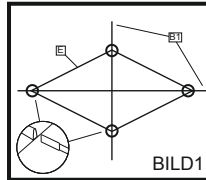

- Lägg innettältet <E> på marken. Dra de fyra hörnen utåt.
Obs! Försäkra dig om att kanalerna för tältpinnarna ligger uppåt.
Obs! Se till att dragkedjan på tältets ingång är stängd.
- Trä in stängerna <B1> helt och hållet in i kanalerna.(BILD1)
- Res upp innettältet <E> och tryck ändarna på tältpinnarna <B1> in i järnreglarna som finns i varje hörn på innettältet<E>.(BILD2)
- Sätt fast taket på innettältet <E> vid punkten där stängerna möts med det fästsydda bandet. (BILD2)
- Täck nu det yttre tältet <A> och haka ihop de 4 öglorna.(BILD3)
- Montera stängerna <B2>. Stötta upp tältets ingång med de ihopsatta stängerna <B2>.(BILD3)
- Säkra tältet genom att trycka ner tältpinnarna <D> i marköglorna.(BILD3)
- Knyt fast ena änden av tältlinorna <C> i de fyra hörningarna på yttertältet <A>.(BILD4)
- Knyt fast den andra ändan av linan i tältpinnarna <D> och fäst tältpinnarna genom att sticka ner dem <D> i marken. (BILD4)
- Obs!** Se till att tältlinorna <C> alltid har en 45° vinkel.
- Dra inte tältlinorna <C> alltför hårt.

MONTERA NED OCH UNDERHÅLL

Följ steg 1-11 men i omvänd ordning.

- Rengör tältet med avigsidan ut och ta bort alla fläckar med en svamp och kallt vatten. Använd en mild tvål för ordentlig rengöring.
- Tvätta aldrig tältet i maskin och torka det inte heller i en tumlare. Handtvätt och lufttorkning rekommenderas.
- Se till att alla delar är fullständigt torra innan du packar ned dem. Detta förebygger bildandet av mögel, dåliga lukter och missfärgning.
- Sy med tråd för att laga mindre hål, skador på tyget och på plasten. Använd rep för att koppla samman trasiga ramdelar. Använd tejp för att reparera trasiga delar som är bestrukna.
- Silikon spray kan användas på dragkedjorna om de fastnar.

FÖRVARING

Förvara tältet i dess påse och förvara det på en sval och torr plats utom räckhåll för solljus och värmekällor och gnagare.

Omistajan opas Mallinro 68088 COOLGROUND 3 -telttä

JOHDANTO

Asianmukainen käyttö

Muu kuin kuvattu käyttö tai tuotteen muokkaus ei ole luovallista, ja se voi johtaa vammoihin ja/tai tuotteen vaurioon. Valmistaja ei ole vastuussa virheellisestä käytöstä aiheutuneista vaurioista. Tuotetta ei ole tarkoitettu kaupalliseen käyttöön.

Osien ja ominaisuuksien kuvaus

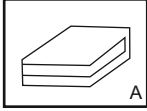

ulkotelletta
1KPL

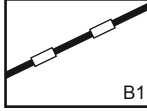

pitkä tanko
2KPL

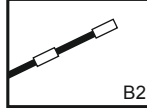

lyhyt tanko
2KPL

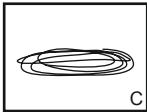

teltan naru
6KPL

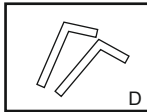

kiila
10KPL

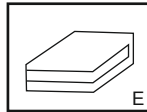

sisätelletta
1KPL

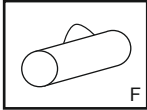

kantolaukku
1KPL



käyttöopas
1KPL

Teltan mitat:

Ulkotelletta: 210cm x 210cm x 120cm
Pituuskallistusmitat: 220cm x 220cm

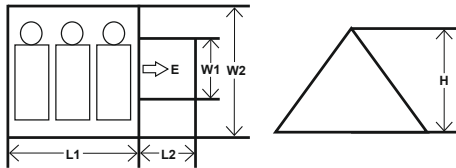

VAROITUS

TÄRKEITÄ TURVALLISUUSTIETOJA LUE JA NOUDATA KAIKKIA OHJEITA

Pidä avotuli ja lämmönlähteet poissa tämän telttakankaan läheltä. Suosittelemme, että sijoitat teltan aina vastatuuleen nuotiotulesta. Tämä vähentää sitä riskiä, että hiilikipinöitä lentäisi teltan päälle. Tulipalon tapauksessa etsi uloskäynti paetaksesi tulesta.

Älä koskaan pystytä telttaa lähelle jokea, puun alle tai muiden vaarojen läheisyyteen.

Pidä uloskäynnit vapaina.

Varmista tukehtumisen estämiseksi, että ilmanvaihtoaukot ovat aina avoimina.

PIDÄ NÄMÄ OHJEET TALLELLA

ASENNUS

Teltan pystyttäminen

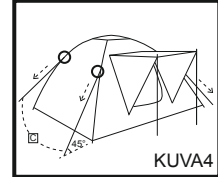
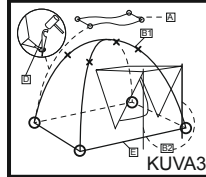
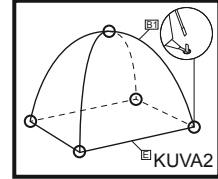
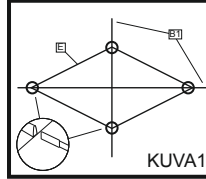

1. Aseta sisätelletta <E> maahan. Vedä neljä kulmaa ulospäin.
Huomaa: Varmista, että tappien <B1> putket ovat ylöspäin.
Huomaa: Varmista, että oviaukon vetoketju on kiinni.
2. Syötä tangot <B1> täysin putkien sisään.(KUVA1)
3. Pystytä sisätelletta <E> ja työnnä tappien päät <B1> rautatankoihin, jotka ovat sisäteltan <E> jokaisessa päässä.(KUVA2)
4. Kiinnitä sisäteltan <E> katto tangon liitoskohtaan kiinnimellä kiinnitysmekanismin avulla.(KUVA2)
5. Peitä ulkotelletta <A> ja kiinnitä 4 silmukkaa.(KUVA3)
6. Sovita tangot <B2>. Tue teltan sisääntulo kotoilla tangoilla <B2>.(KUVA3)
7. Työnnä teltan kiilat <D> maaton silmukoihin.(KUVA3)
8. Sido yksi telttannarujen <C> päistä ulkoteltan <A> neljään kulmalenkkiin.(KUVA4)
9. Sido toinen pää teltan kiiloihin <D> ja kiinnitä ne syöttämällä teltan kiilat <D> maahan. (KUVA4)
10. **Huomaa:** Varmista, että teltan narut <C> ovat aina 45°kulmassa.
11. Älä vedä teltan naruja <C> liian kireälle.

PURKAMINEN JA KUNNOSSAPITO

Noudata vaiheita 1-11 käänteisessä järjestyksessä.

1. Puhdista teltta sisältä ja ulkoa ja poista kaikki tahrat sienellä ja kylmällä vedellä. Käytä puhdistusaineetonta saippuaa kunnan puhdistukseen.
2. Älä koskaan pese tai kuivaa telttaa koneessa. Käsinpesu ja ilmakuivaus.
3. Anna kaikkien osien kuivua perusteellisesti ennen teltan pakkaamista uudelleen. Tämä estää homeen, pahan hajun ja värivirheiden syntyvän.
4. Ompele langalla korjataksesi pienet vuoto-, kangas- ja muovikangasvauriot. Käytä köysiä liittämään katkenneet kehysosat. Käytä teippiä korjaamaan päällyksen rikkoutuneet osat.
5. Silikonisuihketta voidaan käyttää juuttuneisiin vetoketjuihin.

VARASTOINTI

Säilytä telttaa suojapussissa ja laita se viileään, kuivaan paikkaan suojaan auringonvalolta ja pois lämmönlähteistä ja jyrksijöistä.

Návod na obsluhu Model č.#68088 COOLGROUND 3 Tent

ÚVOD

Riadne používanie

Akékoľvek iné používanie, ako to, ktoré je opísané v tomto návode, či akékoľvek zmeny výrobu nie sú povolené a môžu spôsobiť poranenie a/alebo poškodenie výrobku. Výrobca neponesie zodpovednosť za škody vzniknuté nevhodným používaním. Výrobok nie je určený na komerčné použitie.

Opis dielov a funkcií

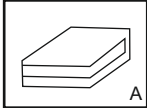

vonkajší stan
1KS

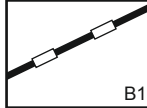

dlhá tyč
2KS

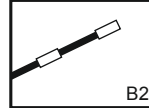

krátka tyč
2KS

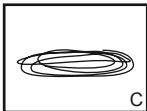

vodiace lano
6KS

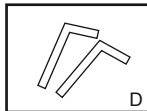

kolík
10KS

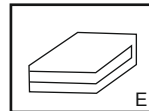

vnútorný stan
1KS

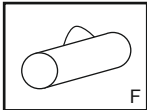

prenosná taška
1KS



návod
1KS

Rozmery stanu:

Vonkajší stan: 210cm x 210cm x 120cm

Rozmery postavenia: 220cm x 220cm

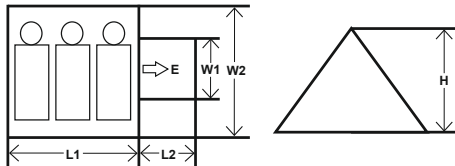

VÝSTRAHA

DŮLEŽITÉ BEZPEČNOSTNÉ POKYNY

PREČÍTAJTE SI VŠETKY POKYNY A DODRŽUJTE ICH

Všetky zdroje otvoreného ohňa a tepla udržujte mimo látku tohto stanu. Stan vám odporúčame vždy stavať proti smeru vetra od ohniska. Tým sa zníži možnosť usadenia žeravých uhlíkov na stane. V prípade požiaru nájdite prosím únikovú cestu od ohňa.

Stan nikdy nestavajte v blízkosti rieky, pod stromami ani na iných objektívne nebezpečných miestach.

Únikové cesty udržujte voľné.

Aby sa zabránilo uduseniu, nezabudnite mať vetracie otvory vždy otvorené.

TENTO NÁVOD SI ODLOŽTE

MONTÁŽ

Postavenie stanu

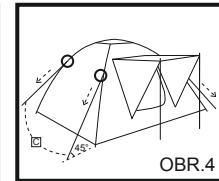
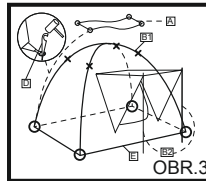
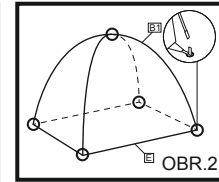
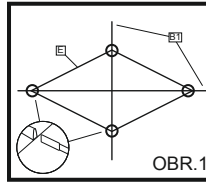

1. Vnútorný stan <E> položte na zem. Štyri konce potiahnite smerom von.
Poznámka: Dávajte pozor, aby kanály na tyče <B1> smerovali nahor.
Poznámka: Dávajte pozor, aby bol zips vstupu do stanu zatvorený.
2. Tyče <B1> úplne vsuňte do kanálov.(OBR.1)
3. Postavte vnútorný stan <E> a zatlačte konce tyčí <B1> do železných objímok v každom rohu vnútorného stanu <E>.(OBR.2)
4. S pomocou prísťých popruhov pripevnite strechu vnútorného stanu <E> na spoj tyčí.(OBR.2)
5. Teraz zakryte vonkajší stan<A> a pripevnite 4 slučky.(OBR.3)
6. Zmontujte tyče<B2>. Podporte vstup do stanu zmontovanými tyčami<B2>.(OBR.3)
7. Stan zaistite zatlačením stanových kolíkov<D> cez zemniace očka.(OBR.3)
8. Jeden koniec vodiacich lán <C> pripevnite na objímky v štyroch rohoch vonkajšieho stanu <A>.(OBR.4)
9. Druhý koniec pripevnite na stanové kolíky <D> a pripevnite ich zapichnutím stanových kolíkov <D> do zeme. (OBR.4)
10. **Poznámka:** Skontrolujte, či sú vodiace laná <C> vždy pod uhlom 45°.
11. Vodiace laná <C> nadmerne nenapínajte.

DEMONTÁŽ A ÚDRŽBA

Postupujte podľa krokov 1-11 v opačnom poradí.

1. Stan vyčistite zvnútra von a všetky škvry odstráňte špongiou a studenou vodou. Na starostlivé umývanie použite čistiaci prostriedok bez zmäkčovadla.
2. Stan nikdy neperte v práčke ani nesušte v sušičke. Perte v ruke a nechajte uschnúť na vzduchu.
3. Pred opakovaným zabalením nechajte všetky diely poriadne uschnúť. Tým zabránite vzniku plesní, zápachu a strate farby.
4. Menšie diery, poškodenia látky a plastových plachiet zašite ihlou. Na spojenie prasknutých dielov rámu použite laná. Na opravu poškodených dielov potažu použite lepiacu pásku.
5. V prípade zaseknutia zipsu použite silikónový sprej.

SKLADOVANIE

Stan skladujte v prenosnom obale a umiestnite ho na suché, chladné miesto mimo dosah denného svetla a zdrojov tepla a hľadavcov.

Instrukcja obsługi

Nr modelu #68088

Namiot COOLGROUND 3

WSTĘP

Właściwe użytkowanie

Jakiegolwiek użycie nie zgodne z poniżej opisanym lub jakiegolwiek modyfikacja produktu są niedopuszczalne i mogą spowodować obrażenia ciała i/lub uszkodzenie produktu. Producent nie ponosi odpowiedzialności za szkody spowodowane niewłaściwym użytkowaniem. Produkt nie jest przeznaczony do użytku komercyjnego.

Opis części i funkcji

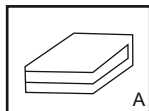

tropik
1SZT

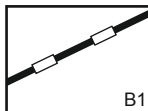

rurka długa
2SZT

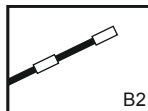

rurka krótka
2SZT

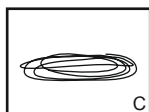

linka odciągowa
6SZT

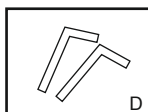

śledź
10SZT

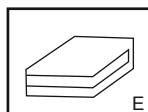

namiot wewnętrzny
1SZT

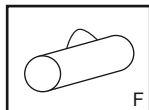

torba transportowa
1SZT



podręcznik
1SZT

Wymiary namiotu:

Tropik: 210cm x 210cm x 120cm

Zajmowana przestrzeń: 220cm x 220cm

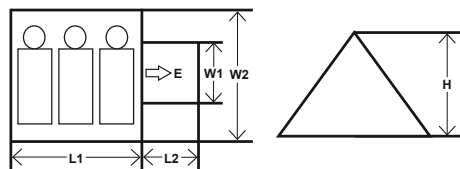

OSTRZEŻENIE

WAŻNE INSTRUKCJE BEZPIECZEŃSTWA PRZECZYTAJ I POSTĘPUJ ZGODNIE Z WSZYSTKIMI INSTRUKCJAMI BEZPIECZEŃSTWA

Trzymać wszystkie źródła ognia i ciepła z dala od materiału tego namiotu. Zalecamy pozycjonowanie namiotu tak, aby nie znajdował się on pod wiatr wiejący od ogniska. Pozwoli to zmniejszyć możliwość nanoszenia na namiot żaru z ogniska. W przypadku pożaru należy wyjść z namiotu.

Nie należy ustawiać namiotu w pobliżu rzeki, pod drzewem lub w innych potencjalnie niebezpiecznych lokalizacjach.

Utrzymuj wyjścia łatwo dostępnymi.

Aby zapobiec uduszeniu, upewnij się, że otwory wentylacyjne są cały czas otwarte.

PROSIMY ZACHOWAĆ TĘ INSTRUKCJĘ

MONTAŻ

Montaż namiotu

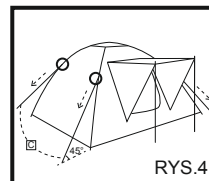
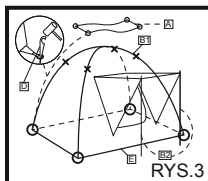
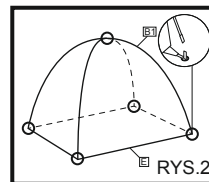
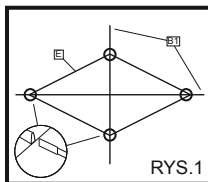

1. Rozłóż namiot wewnętrzny <E> płasko na ziemi. Wyciągnij na zewnątrz jego cztery rogi.
Uwaga: Upewnij się, że kanały dla wsunięcia rurek <B1> są skierowane w górę.
Uwaga: Upewnij się, że suwak wejścia do namiotu jest zamknięty.
2. Włóż całkowicie rurki <B1> do kanałów. (RYS. 1)
3. Postaw namiot wewnętrzny <E> i wepchnij końce rurek <B1> do żelaznych uchwytów, znajdujących się w każdym narożniku wewnętrznego namiotu <E>. (RYS.2)
4. Przycmóć dach wewnętrznego namiotu <E> na skrzyżowaniu rurek przy pomocy wiązań. (RYS. 2)
5. Następnie pokryj namiot tropikiem <A> i naciągnij jego rogi wraz z 4 pętelkami do mocowania namiotu. (RYS. 3)
6. Przycmóć rurki <B2>. Wzmocnij wejście namiotu zmontowanymi rurkami <B2>. (RYS. 3)
7. Zabezpiecz namiot poprzez wciśnięcie śledzi <D> do pętli mocujących. (RYS. 3)
8. Przywiąż jeden koniec linki odciągowych <C> do czterech narożnych obręczy namiotu zewnętrznego <A>. (RYS. 4)
9. Ich drugi koniec przywiąż do śledzi <D> i przycmóć je wbijając śledzie <D> w podłoże. (RYS. 4)
10. **Uwaga:** Upewnij się, że linki odciągowe <C> ustawione są pod kątem 45°.
11. Nie naciągaj linki odciągowych <C> zbyt mocno.

DEMONTAŻ I KONSERWACJA

Wykonaj kroki 1-11 w odwrotnej kolejności.

1. Wyczyść wnętrze namiotu i usuń wszelkie plamy przy pomocy gąbki i chłodnej wody. W przypadku uporczywych plam prosimy używać naturalnych środków czyszczących.
2. Nie prać w pralce i nie suszyć maszynowo. Prać ręcznie i suszyć na świeżym powietrzu.
3. Prosimy całkowicie wysuszyć wszystkie elementy namiotu przed jego złożeniem. Zapobiegnie to powstawaniu pleśni, nieprzyjemnych zapachów i przebarwień.
4. W przypadku wystąpienia niewielkich przecieków spowodowanych uszkodzeniami powłoki tkaniny lub plastiku, zszyj otwory nitką. W przypadku złamania ramy, użyj liny dołączenia jej części. W przypadku uszkodzenia powłoki namiotu, użyj taśmy do jej naprawy.
5. W przypadku zacięcia się zamka błyskawicznego, można użyć sprayu silikonowego.

PRZECHOWYWANIE

Namiot przechowywać w worku, w chłodnym, suchym miejscu, z dala od promieni słonecznych, źródeł ciepła i gryzoni.

Használati útmutató

Modell sz. 68088

COOLGROUND 3 sátor

BEVEZETÉS

Megfelelő használat

A termék tilos a leirtaktól eltérő módon használni, illetve módosítani, mivel az személyi sérüléshez és/vagy a termék sérüléséhez vezethet. A gyártó nem vállal felelősséget a nem megfelelő használatból eredő károkért. A termék nem iparszerű használatra lett tervezve.

Az alkatrészek és tulajdonságok leírása

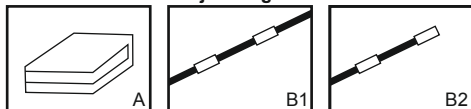

külső sátor
1DB

hosszú rúd
2DB

rövid rúd
2DB

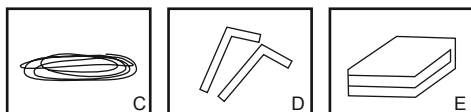

feszítőkötél
6DB

cövek
10DB

belső sátor
1DB

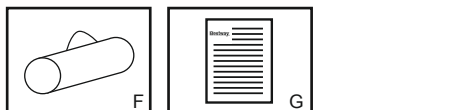

hordtáska
1DB

útmutató
1DB

Sátorméretek:

Külső sátor: 210cm x 210cm x 120cm
Felvert sátorméret: 220cm x 220cm

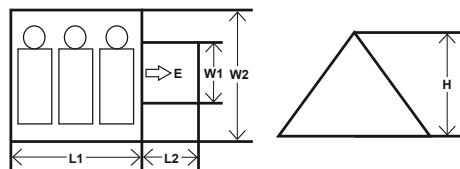

FIGYELMEZTETÉS

FONTOS BIZTONSÁGI UTASÍTÁSOK MINDEN UTASÍTÁST OLVASSON EL ÉS TARTSA BE AZ AZOKBAN FOGLALTAKAT

A ponyva anyagát tartsa távol a tüztől és hőforrásoktól. Javasoljuk, hogy mindig a táborítottól a szél irányával ellentétes irányban állítsa föl a sátor. Ezzel minimalizálható az esélye annak, hogy parázs hulljon a sátorra. Tűz esetén találja meg a tüzből kivezető menekülőtut. Soha ne verjen sátor folyóvíz mellett, fa alatt vagy más egyértelmű kockázattal járó helyen. Tartsa szabadon a kijáratokat.

A fulladás elkerülése érdekében gondoskodjon arról, hogy a szellőzőnyílások folyamatosan nyitva legyenek.

ŐRIZZE MEG EZT AZ ÚTUTMUTÓT

ÖSSZESZERELÉS

A sátor felállítása

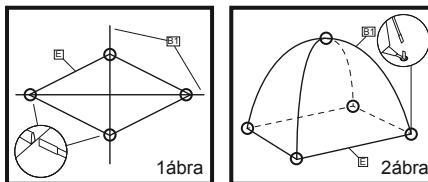

1ábra

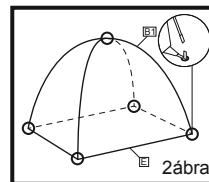

2ábra

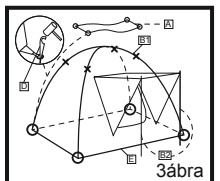

3ábra

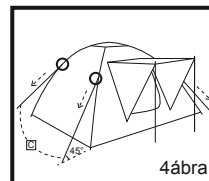

4ábra

1. Terítse ki a belső sátor (E) a földön. Húzza ki a négy sarkát.
Megjegyzés: Győződjön meg arról, hogy a rudak (B1) vezetőcsatornáit felfelé néznek.
Megjegyzés: Győződjön meg arról, hogy a sátor bejáratának cipzára zárva van.
2. Tolja be a rudakat (B1) a csatornák teljes hosszába. (1ábra)
3. Állítsa fel a belső sátor (E), és nyomja a rudak (B1) végeit a belső sátor (E) minden egyes sarkán megtalálható vasrudakba. (2ábra)
4. Rögzítse a belső sátor (E) tetejét a rudak kereszteléséhez a felvarrott madzaggal. (2ábra)
5. Most borítsa rá a külső sátor (A), és akassza be a 4 hurkot. (3ábra)
6. Illeszse be a rudakat (B2). Támassza ki a sátor bejáratát az összeszerelt rudakkal (B2). (3ábra)
7. A sátorcöveknek (D) talajhurkokon keresztül földbe szúrásával rögzítse a sátor. (3ábra)
8. Kösse rá a feszítőkötelek (C) egyik végét a külső sátor (A) négy sarkára. (4ábra)
9. A másik végét kösse rá a sátorcövekre (D), és rögzítse őket a sátorcövekek (D) földbe szúrásával. (4ábra)
10. **Megjegyzés:** Ügyeljen arra, hogy a feszítőkötelek (C) mindig 45°-os szöget zárjanak be.
11. Ne húzza túl feszesre a feszítőköteleket (C).

SZÉTSZERELÉS ÉS KARBANTARTÁS

Hajtsa végre az 1–11. lépést fordított sorrendben.

1. Tisztítsa le a sátor belülről kifelé, és a hideg vízbe mártott szivaccsal távolítsa el a koszfoltokat. A jó tisztítási hatások érdekében használjon nem detergens szappant.
2. Soha ne mossa vagy szárítsa gépben a sátor. Kézzel mosandó és levegőn szárítandó.
3. A sátor elcsomagolása előtt annak minden részét hagyja alaposan megszáradni. Ezzel megelőzhető a bepenésedés, bűdösödés és elszíneződés.
4. Célnál öltse meg a kisebb szivárgáshelyeket, valamint a textil- és műanyag szövetek sérüléseit. A törött vázrészek csatlakoztatásához használjon köteleket. A bevonórész törött alkatrészeit javításához használjon ragasztószalagot.
5. A beragadt cipzárokat szilikonsprével lehet kezelni.

TÁROLÁS

Tárolja a sátor a tárolózsákba helyezve, hűvös, száraz, napfénytől védett helyen, és hőforrásoktól és rágcsalóktól távol.

Lietotāja rokasgrāmata

Modeļa numurs #68088

Telts COOLGROUND 3

IEVADS

Pareiza lietošana

Nav pieļaujama tāda preces lietošana, kas nav aprakstīta šeit, vai jebkāda tās izmaiņšana, un tas var izraisīt ievainojumus un/vai bojājumus precei. Ražotājs nav atbildīgs par bojājumiem, kas radušies nepareizas lietošanas rezultātā. Prece nav paredzēta komerciālai lietošanai.

Daļu un funkciju apraksts

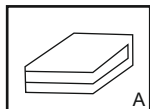

ārējā telts
1GAB.

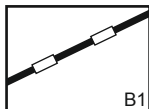

garais loks
2GAB.

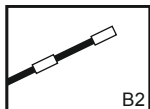

īsais loks
2GAB.

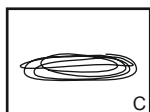

gaija aukla
6GAB.

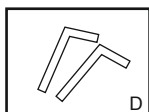

mietīņš
10GAB.

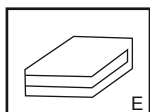

iekšējā telts
1GAB.

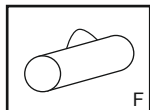

telts soma
1GAB.



pamācība
1GAB.

Telts izmēri:

Ārējā telts: 210cm x 210cm x 120cm

Uzceltas telts izmēri: 220cm x 220cm

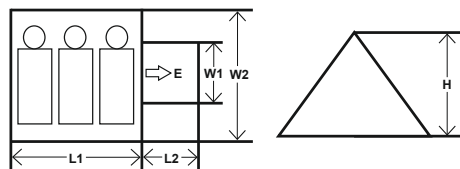

BRĪDINĀJUMS

SVARĪGAS DROŠĪBAS INSTRUKCIJAS IZLASIET UN IEVĒROJIET VISAS INSTRUKCIJAS

Sargājiet telts audumu no liesmām un karstuma avotiem. Mēs iesakām telti vienmēr novietot pretvējā attiecībā pret ugunsgrābi. Tas samazinās iespējamību, ka uz telts nokļūst ogle. Ugunsgrēka gadījumā meklējiet izeju, lai izbēgtu no uguns.

Nekad necieliet telti blakus upei, zem koka vai citiem objektīviem bīstamības avotiem.

Uzturiet izejas nenorobežotas.

Lai izvairītos no nosmakšanas, pārliecinieties, ka ventilācijas atveres ir vaļā visu laiku.

SAGLABĀJIET ŠĪS INSTRUKCIJAS

UZSTĀDĪŠANA

Telts uzstādīšana

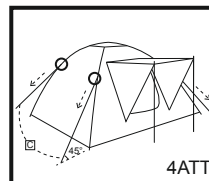
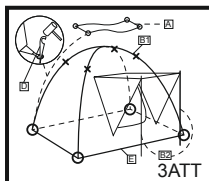
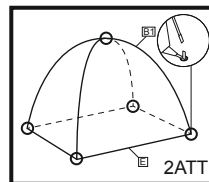
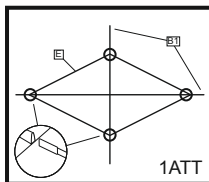

1. Izklājiēt iekšējo telti <E> uz zemes. Paveiciet visus četrus stūrus uz ārpusi.
Piezīme: Pārliecinieties, ka telts loku <B1> kanāli ir pavērsti uz augšu.
Piezīme: Pārliecinieties, ka telts ieejas rāvējslēdzējs ir aizvērts.
2. Pīlnībā ieslidiniet lokus <B1> kanālos. (1ATT)
3. Pieceliet iekšējo telti <E> stāvus un ievietojiet loku <B1> galus dzelzs stienīšos, kas atrodas katrā iekšējās telts <E> stūrī. (2ATT)
4. Piesieniet iekšējās telts <E> jumta daļu pie lokiem to krustšanās vietā ar piešūto aukliņu. (2ATT)
5. Pārsedziet ārējo telti <A> un pieķējiēt 4 cilpas. (3ATT)
6. Salieciēt lokus <B2>. Balstiet telts ieeju ar saliktajiem lokiem <B2>. (3ATT)
7. Nostipriniet telti, iedzenot telts mietīņus <D> zemē cauri apakšējajām cilpām. (3ATT)
8. Piesieniet vienu atsaites <C> galu pie katras no četrām ārējās telts <A> stūra stīpām. (4ATT)
9. Piesieniet otru galu pie telts mietīņiem <D> un nostipriniet tos, iespraužot telts mietīņus <D> zemē. (4ATT)
10. Piezīme: Pārliecinieties, ka atsaites <C> vienmēr atrodas 45° leņķī.
11. Nepievelciēt atsaites <C> pārāk cieši.

IZJAUKŠANA UN APKOPE

Izpildiet 1.-11. soli apgriezātā secībā.

1. Tīriet telti virzienā no iekšas uz āru un notīriet traipus, izmantojot sūkli un aukstu ūdeni. Pamatīgai tīrīšanai izmantojiet parastās ziepes.
2. Nekad nemazgājiet vai nežāvējiet telti veļasmašīnā. Mazgājiet to ar rokām un ļaujiet izžūt gaisā.
3. Pirms telts iesaiņošanas ļaujiet visām tās detaļām pilnībā izžūt. Tas pasargās telti no pelējuma, sliktā aromāta veidošanās vai krāsas maiņas.
4. Lai salabotu nelielus caurumus, auduma un plastmasas bojājumus, sašujiet tos ar diegu. Izmantojiet virvi, lai savienotu saplīsušas karkasa detaļas. Izmantojiet līmlenti, lai salabotu bojātās pārklājuma daļas.
5. Silikona aerosolu var izmantot uz iesprūduša rāvējslēdzēja gadījumā.

UZGLABĀŠANA

Glabājiet telti tās iesaiņojumā un novietojiet to vēsā, sausā vietā, kur tā ir pasargāta no saules stariem, karstuma avotiem un graužējiem.

Naudotojo vadovas

Modelio Nr. #68088

COOLGROUND 3 palapinė

ĮVADAS

Tinkamas naudojimo būdas

Bet koks kitoks naudojimas nei nurodyta arba bet koks gaminio modifikavimas negalimas, dėl to galima susižeisti arba sugadinti gaminį. Gamintojas nėra atsakingas už žalą, kilusią dėl netinkamo naudojimo. Šis gaminys neskirtas komerciniam naudojimui.

Dalių ir funkcijų aprašymas

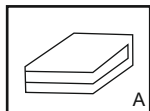

A
išorinė palapinė
1VNT.

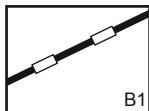

B1
ilgas strypas
2VNT.

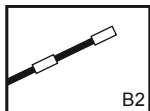

B2
trumpas strypas
2VNT.

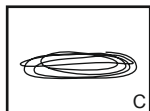

C
tvirtinimo virvė
6VNT.

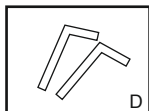

D
kaišis
10VNT.

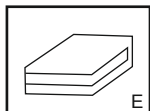

E
vidinė palapinė
1VNT.

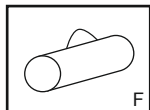

F
krepšys
1VNT.



G
instrukcija
1VNT.

Palapinės matmenys:

Išorinės palapinės: 210cm x 210cm x 120cm
Išilginiai matmenys: 220cm x 220cm

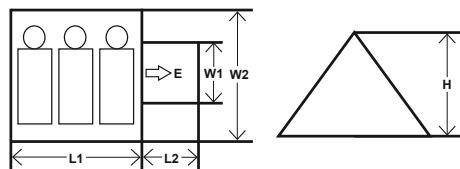

ISPĖJIMAS

SVARBŪS SAUGOS NURODYMAI

PERSKAITYKITE IR LAIKYKITĖS VISŲ INSTRUKCIJŲ

Palapinės nestatykite šalia ugnies ar kitų šilumos šaltinių. Rekomenduojame palapinę visada statyti prieš vėją nuo stovyklavietės ugnies. Tai sumažins tikimybę, kad ant jūsų palapinės nukris žarijos. Gaisro atveju, raskite išėjimą, kad galėtumėte ištrukti.

Niekada nestatykite palapinės šalia upės, po medžių ar kitais keliančiais pavojų objektais.

Neužverkite išėjimų.

Visada įsitikinkite, kad ventiliacijos angos atidarytos, kad neuždustumėte.

SAUGOKITE ŠIAS INSTRUKCIJAS

SURINKIMAS

Palapinės statymas

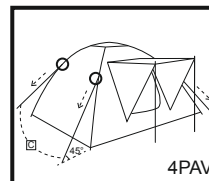
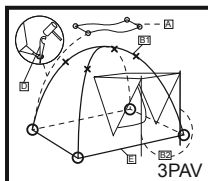
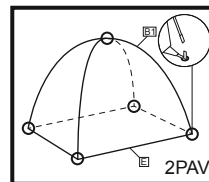
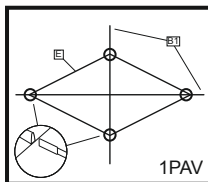

1. Nuleiskite vidinės palapinės <E> pagrindus ant žemės. Visus keturis kampus išverskite į išorę.
Pastaba: Įsitikinkite, kad angos, skirtos strypams <B1>, nukreiptos į viršų.
Pastaba: Įsitikinkite, kad įėjimas į palapinę užtrauktas.
2. Įdėkite strypus <B1> į jiems skirtas angas. (1PAV)
3. Pastatykite vidinę palapinę <E> ir įstatykite strypų <B1> galus į geležines angas, esančias kiekvienam vidinės palapinės <E> kampe. (2PAV)
4. Pritvirtinkite vidinės palapinės <E> stogelį prie strypų sandūros su prisūtais raiščiais. (2PAV)
5. Uždenkite vidinę palapinę išorine palapine <A> ir sujunkite 4 kilpas. (3PAV)
6. Įstatykite strypus <B2>. Užfiksuokite įėjimą sumontuotais strypais <B2>. (3PAV)
7. Pritvirtinkite palapinę įleidami kaiščius <D> į kilpas. (3PAV)
8. Priiriškite kiekvienos virvės <C> galą prie keturių išorinės palapinės <A> žiedų. (4PAV)
9. Kitą virvės galą priiriškite prie palapinės kuolelių <D> ir pritvirtinkite juos įsmeigdami palapinės kuolelius <D> į žemę. (4PAV)
10. **Pastaba:** Įsitikinkite, kad virvės visada užrištos 45° kampu.
11. Per stipriai nesuveržkite virvių <C>.

IŠARDYMAS IR PRIEŽIŪRA

Atlikite 1–11 veiksmus atvirkštine tvarka.

1. Išvalykite palapinės vidų ir pašalinkite bet kokias dėmes su kempine ir šaltu vandeniu. Sunkiai išvaliavoms dėmėms naudokite valiklį.
2. Niekada neplaukite palapinės skalbimo mašinoje ir nedžiiovinkite džiuvyklėje. Plaukite rankomis ir leiskite įprastai išdžiūti.
3. Prieš iš naujo surinkdami palapinę, leiskite visoms dalims išdžiūti. Tai neleis susiformuoti pelėsiai, blogam kvapui ar nublukti.
4. Mažus medžiagos ir plastiko lakštų plyšius susiūkite. Sulūžusias rėmo dalis sujunkite virvėmis. Suplyšusias dangos dalis suklijuokite juosta.
5. Užstrigus užtrauktukai, galima naudoti silikoninį aerozolį.

SAUGOJIMAS

Palapinę laikykite jai skirtame krepšyje vėsoje, sausoje vietoje, kurios nepasiekia tiesioginiai saulės spinduliai, toliau nuo šilumos šaltinių ir graužikų.

Uporabniška navodila

Model št.#68088

Šotor COOLGROUND 3

UVOD

Pravilna uporaba

Izdelek ni dovoljeno spreminjati ali uporabljati drugače, kot je opisano tukaj, saj lahko to privede do telesnih poškodb in/ali poškodb izdelka. Proizvajalec ne odgovarja za škodo, povzročeno z nepravilno uporabo. Ta izdelek ni namenjen za komercialno uporabo.

Opis delov in lastnosti

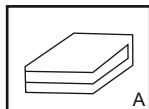

zunanjni šotor
1KOS

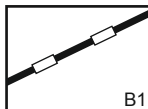

dolga palica
2KOSA

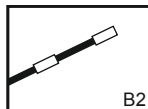

kratka palica
2KOSA

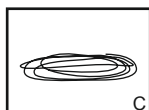

napenjalna vrv
6KOSOV

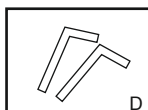

klin
10KOSOV

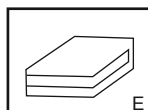

notranji šotor
1KOS

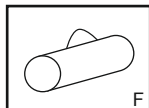

vreča za shranjevanje
1KOS



navodila
1KOS

Dimenzije šotora:

Zunanji plašč: 210cm x 210cm x 120cm
Velikost ob napetju: 220cm x 220cm

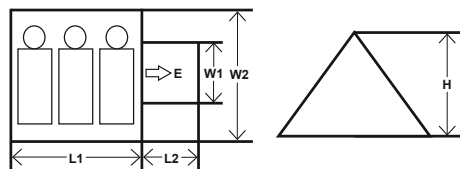

OPOZORILO

POMEMBNA VARNOSTNA NAVODILA PROSIMO, PREBERITE IN UPOŠTEVAJTE VSA NAVODILA

Ta šotor držite stran od vsakega vira plamena in toplote. Priporočamo vam, da šotor vedno postavite stran od tabornega ognja, nasprotno od smeri vetra. S tem boste zmanjšali možnost, da na vaš šotor prileti žerjavica. V primeru požara poiščite izhod in se umaknite ognju. Nikoli ne postavite šotora v bližini reke, pod drevesom ali blizu drugih morebitnih nevarnosti.

Izhodi naj bodo vedno prosti.

Prepričajte se, da so odprtine za prezračevanje vedno odprte, ter tako preprečite nevarnost zadušitve.

PROSIMO, SHRANITE TA NAVODILA.

MONTAŽA

Postavitev šotora

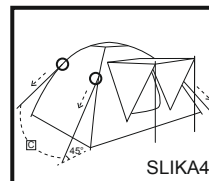
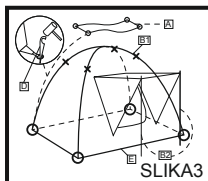
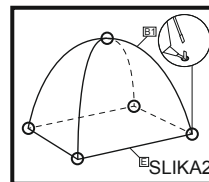
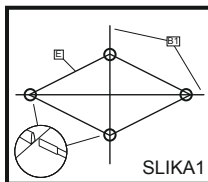

1. Položite notranji šotor <E> na tla. Vse štiri kote povlecite navzven.
Opomba: Prepričajte se, da so vodila za palice <B1> obrnjena navzgor.
Opomba: Prepričajte se, da je zadruga na vhodu v šotor zaprta.
2. Potisnite palice <B1> v celoti v kanale. (SLIKA1)
3. Postavite notranji šotor <E> in potisnite konce palic <B1> v železne zanke, ki so v vsakem kotu notranjega šotora <E>. (SLIKA2)
4. Pripnite streho notranjega šotora <E> na spoje palic s prišitimi sponkami. (SLIKA2).
5. Sedaj prekrijte zunanji šotor <A> in pripnite 4 zanke na kavje (SLIKA3).
6. Namestite palice <B2>. Podprite vhod šotora s sestavljenimi palicami <B2> (SLIKA3).
7. Pričvrstite šotor, tako da kline <D> zabijete skozi ustrezne zanke v tla (SLIKA3).
8. En konec vrvice <C> navijte na štiri kotne obročje zunanjega šotora <A>. (SLIKA4)
9. Drugi konec vrvice navijte na šotorske kline <D> in jih napnite, tako da potisnete kline <D> v tla. (SLIKA4)
10. **Opomba:** Pazite, da bodo vrvice <C> vedno pod kotom 45°.
11. Vrvice <C> ne smejo biti preveč napete.

PODIRANJE IN VZDRŽEVANJE

Sledite korakom od 1 do 11 v obratnem vrstnem redu.

1. Šotor očistite od znotraj navzven in odstranite vse madeže z gobico in hladno vodo. Za večje madeže uporabite milo, ki ne vsebuje detergenta.
2. Šotora ne smete nikoli oprati ali sušiti v stroju. Šotor operite na zraku in posušite na zraku.
3. Preden ponovno zapakirate šotor, pustite, da se vsi deli šotora temeljito posušijo. S tem boste preprečili nastanek plesni, neprijetnih vonjav in bledenja barv.
4. Manjša uhajanja ter poškodbe blaga in plastičnih folij lahko popravite, tako da luknje zašijete s šivanko in sukancem. Za povezavo zlomljenih delov okvira uporabite vrvice. Poškodovane dele plašča popravite z lepilnim trakom.
5. Če se zadrge zataknejo, uporabite silikonsko pršilo.

SHRANJEVANJE

Shranite šotor v torbo in jo postavite v hladen in suh prostor, ki ni izpostavljen neposredni sončni svetlobi, ter stran od virov toplote in glodavcev.

Kullanıcı El Kitabı

Model No.#68088

COOLGROUND 3 Çadır

GİRİŞ

Doğru Kullanım

Ürünün burada açıklananlardan farklı bir amaç için kullanılması veya üründe herhangi bir şekilde değişiklik yapılması yaralanmalara ve/veya ürünün hasar görmesine neden olabilir. Üretici, amacına aykırı kullanımın neden olabileceği zararlardan sorumlu tutulamaz. Bu ürün ticari amaçla kullanım için değildir.

Parçalar ve özellikler hakkında açıklama

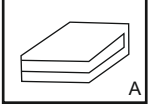

dış çadır
1ADET

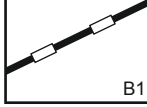

uzun direk
2ADET

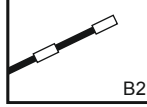

kısa direk
2ADET

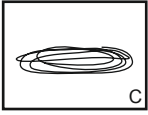

gergi halatı
6ADET

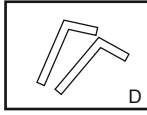

kazık
10ADET

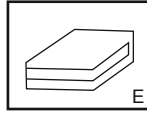

iç çadır
1ADET

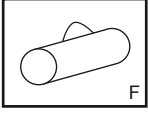

taşıma çantası
1ADET

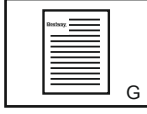

manüel
1ADET

Çadır Ebatları:

Dış çadır: 210cm x 210cm x 120cm
Boylamasına ebat: 220cm x 220cm

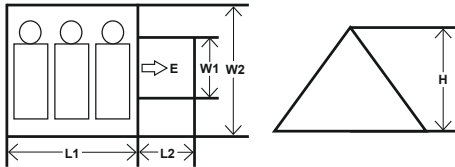

UYARI

ÖNEMLİ GÜVENLİK TALİMATLARI TÜM TALİMATLARI OKUYUN VE GÖZETİN

Her türlü alev ve ısı kaynağını çadır kumaşından uzak tutun. Çadırı her zaman kamp ateşine doğru esen rüzgârın aksi yönünde kurmanızı öneririz. Bu sayede çadırı kırılma riski azalır. Bir yangın durumunda, en yakın kaçış noktasından kaçın.

Çadırı asla nehir kenarına, ağaç altına veya tehlikeli alanlara kurmayın.

Çadır çıkışlarında engel bulundurmayın. Havasızlıktan boğulma tehlikesini önlemek için havalandırma deliklerinin her zaman açık olduğundan emin olun.

BU TALİMATLARI SAKLAYIN

KURULUM

Çadırın Kurulması

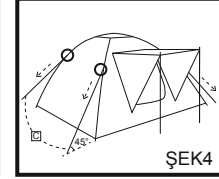
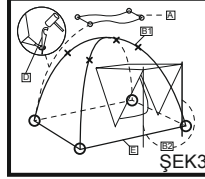
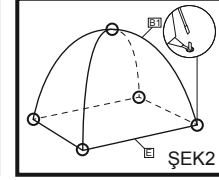
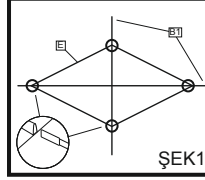

1. İç çadırı <E> zemine serin. Dört kenarı dışarı doğru çekin.
Not: Direk kanallarının <B1> dışarı doğru baktığından emin olun.
Not: Çadır girişindeki fermuarın kapalı olduğunu kontrol edin.
2. Direkleri <B1> tamamen kanallara itin. (ŞEK1)
3. İç çadırı <E> yukarı kaldırın ve direklerin uçlarına <B1> iç çadırın <E> tüm köşelerinde bulunan demir çubukların içine doğru bastırın. (ŞEK2)
4. İç çadırın çatısını <E> dikilmiş kırışle direk birleşme yerine bağlayın. (ŞEK2)
5. Şimdi dış çadırı <A> örtün ve 4 adet ilmiği takın. (ŞEK3)
6. Direkleri <B2> geçirin. Çadır girişini monte edilmiş direklerle <B2> destekleyin. (ŞEK3)
7. Çadır kazıklarını <D> zemin ilmiklerine iterek çadırı sabitleyin. (ŞEK3)
8. Gergi ipininin bir ucunu <C> dış çadırın dört köşe halkasının <A> üzerine bağlayın. (ŞEK4)
9. Çadır çitalarının diğer ucunu <D> yerleştirin ve çitaları <D> toprağa saplayarak sabitleyin. (ŞEK4)
10. **Not:** Gergi ipininin <C> her zaman 45° açıyla durduğunu teyit edin.
11. Gergi iplerini <C> çok fazla çekmeyin.

SÖKME VE BAKIM

1-11 arası adımları tersine sırayla uygulayın.

1. Çadırı içten dışa doğru temizleyin ve her tür kiri sünger ve soğuk su ile giderin. Kapsamlı temizliklerde deterjan bazlı olmayan sabun kullanın.
2. Çadırı asla makinede yıkamayın veya kurutmayın. Elde yıkayıp kurulaayın.
3. Çadırı yeniden paketlemeden önce tüm parçaların iyice kurummasını bekleyin. Bu sayede küf, kötü koku ve renk atması sorunları önlenir.
4. Ufak yırtılmaları ya da kumaş/plastik parça hasarlarını iplikle dikerek onarın. Kırılmış çerçeve parçalarını bağlamak için sağlam ipler kullanın. Kırılmış kaplama parçalarını onarmak için bant kullanın.
5. Sıkışan fermuarları açmak için silikon sprey kullanılabilir.

SAKLAMA

Çadırı kendi çantasına yerleştirin ve ısı kaynaklarından ya da kemirgenlerden uzak, doğrudan güneş ışığı almayan serin ve kuru bir yere koyun.

Manual de utilizare

Nr. model #68088

Cort COOLGROUND 3

INTRODUCERE

Utilizare adecvată

Orice altă utilizare diferită de cea descrisă sau orice modificare a produsului nu este permisă și poate duce la vătămări și/sau daune materiale. Producătorul nu este responsabil pentru daunele cauzate de utilizarea inadecvată. Acest produs nu este destinat utilizării în scopuri comerciale.

Descrierea pieselor și caracteristicilor

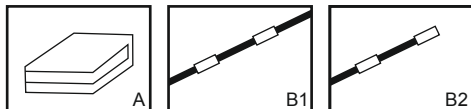

cort exterior
1BUC.

stâlp lung
2BUC.

stâlp scurt
2BUC.

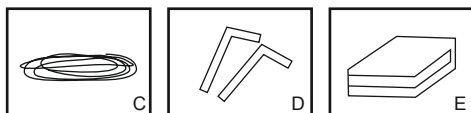

frânghie de ancorare
6BUC.

cui
10BUC.

cort interior
1BUC.



trusă de transport
1BUC.

manual
1BUC.

Dimensiuni cort:

Cort exterior: 210cm x 210cm x 120cm
Dimensiune depliat: 220cm x 220cm

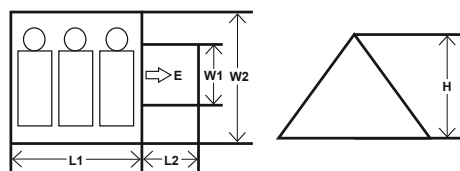

AVERTIZARE

INSTRUCȚIUNI IMPORTANTE PRIVIND SIGURANȚA CIIȚII ȘI RESPECTAȚI TOATE INSTRUCȚIUNILE

Păstrați focul și toate sursele de căldură departe de materialul acestui cort. Vă recomandăm să poziționați întotdeauna cortul în direcția opusă vântului față de un foc. Astfel veți reduce șansele de a avea așchii care să aterizeze pe cortul dvs. În caz de incendiu, găsiți ieșirea pentru a scăpa din incendiu.

Nu instalați niciodată cortul în apropierea râului, sub un copac sau alte obiecte periculoase.

Mențineți ieșirile libere.

Asigurați-vă că fanțele de aerisire sunt deschise tot timpul pentru a evita sufocarea.

SALVAȚI ACESTE INSTRUCȚIUNI

MONTAJ

Instalarea cortului

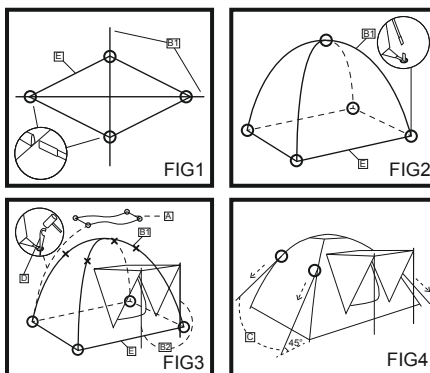

1. Așezați cortul interior <E> întins pe pământ. Trageți colțurile în afară.
Notă: Asigurați-vă că canalele pentru stâlpi <B1> sunt cu fața în sus.
2. Așezați-vă că fermoarul de la intrarea cortului este închis.
3. Introduceți stâlpii <B1> complet în canale. (FIG1)
4. Ridicați cortul interior <E> în sus și împingeți capetele stâlpilor <B1> în barele de fier situate în fiecare colț al cortului interior <E>. (FIG2)
5. Fixați acoperișul cortului interior <E> la intersecția stâlpilor cu frânghiile cusute. (FIG2)
6. Acum acoperiți cortul exterior <A> și agățați cele 4 bucle. (FIG3)
7. Fixați stâlpii <B2>. Sprijiniți intrarea cortului cu stâlpii asamblați <B2>. (FIG3)
8. Fixați cortul prin apăsarea cuielor <D> în buclele de la nivelul pământului. (FIG3)
9. Legați un capăt al frânghiilor de ancorare <C> la unul din cele patru inele din colțul cortului exterior <A>. (FIG4)
10. Legați celălalt capăt pe cuiel cortului <D> și strângeți-le introducând cuiel cortului <D> în pământ. (FIG4)
11. **Notă:** Asigurați-vă că frânghiile de ancorare <C> sunt întotdeauna într-un unghi de 45°.
12. Nu strângeți prea tare frânghiile de ancorare <C>.

DEZASAMBLARE ȘI ÎNTREȚINERE

Urmați pașii de la 1 la 11 în ordine inversă.

1. Curățați cortul de la interior spre exterior și înlăturați toate petele cu buretele și apă rece. Vă rugăm să utilizați un săpun fără detergent pentru o curățare serioasă.
2. Nu spălați și nu uscați niciodată la mașină cortul. Spălați și uscați manual.
3. Vă rugăm să lăsați toate piesele să se usuce normal înainte de a reîmpacheta cortul. Acest lucru va împiedica formarea de mucegai, mirosuri neplăcute și decolorarea.
4. Coaseți cu fir de ață pentru a repara micile scurgeri, daunele materiale și ale foilor de plastic. Utilizați frânghiile pentru a conecta piesele din cadrul rupte. Utilizați bandă adezivă pentru a repara stratul de izolație al pieselor deteriorate.
5. Spray-ul siliconic poate fi utilizat pe fermoare dacă acestea se blochează.

DEPOZITAREA

Depozitați cortul în trusa de transport și puneți-o la loc răcoros, uscat, ferită de lumină și departe de sursele de căldură și rozătoare.

Ръководство на потребителя

Модел №#68088

Палатка COOLGROUND 3

ВЪВЕДЕНИЕ

Правилна Употреба

Всяка употреба, различна от описаната или всяка промяна на продукта не е разрешена и може да доведе до нараняване и/или повреда на продукта. Производителят не носи отговорност за вреди, причинени от неправилна употреба. Този продукт не е предвиден за употреба с търговска цел.

Описание на части и характеристики

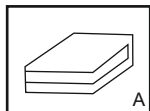

външен размер на палатката
1БР.

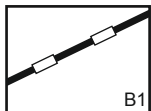

дълга пръчка
2БР.

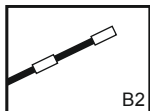

къса пръчка
2БР.

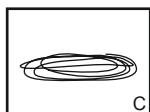

обтягащо въже
6БР.

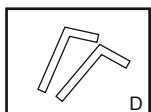

колче
10БР.

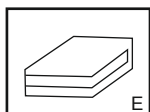

вътрешен размер на палатката
1БР.

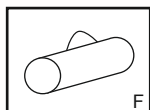

чанта за пренасяне
1БР.

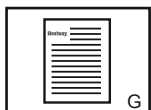

ръчен
1БР.

Размери на палатката:

Външен размер на палатката: 210cm x 210cm x 120cm
Разгънати размери: 220cm x 220cm

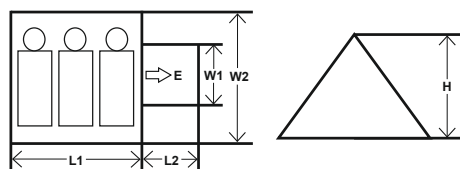

ПРЕДУПРЕЖДЕНИЕ

ВАЖНИ ИНСТРУКЦИИ ЗА БЕЗОПАСНОСТ.

ПРОЧЕТЕТЕ И СПАЗВАЙТЕ ВСИЧКИ ИНСТРУКЦИИ

Дръжте на дистанция всички пламъци и източници на топлина от тъканта на тази палатка. Препоръчваме ви винаги да разполагате палатката си по посока на вятъра спрямо лагерния огън. Това ще намали възможността от попадане на жар върху вашата палатка. В случай на пожар, моля намерете изход за да избягате от огъня.

Никога не монтирайте палатката в близост до река, под дърво или други обективни опасности.

Поддържайте изходите свободни.

Уверете се, че вентилационни отвори са отворени през цялото време да се избегне задушаване.

ЗАПАЗЕТЕ ТЕЗИ ИНСТРУКЦИИ

СГЛОБЯВАНЕ

Сглобяване на палатката

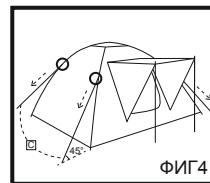
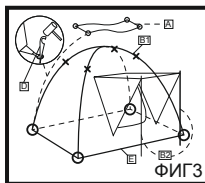
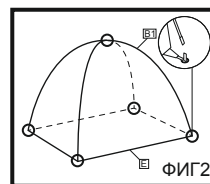
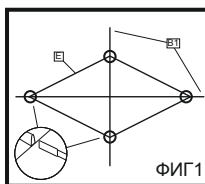

1. Поставете вътрешната страна на палатката <E> равномерно на земята. Издърпайте четирите краища навън.
Забележка: Уверете се, че каналите за пръчките <B1> са с лицевата част нагоре.
Забележка: Уверете се, че ципа на входа на палатката е затворен.
2. Поставете пръчките <B1> изцяло в каналите. (ФИГ1)
3. Изправте вътрешната страна на палатката <E> нагоре и натиснете краищата на пръчките <B1> в железните летви, които са на всеки ъгъл от вътрешната страна на палатката <E>. (ФИГ2)
4. Затегнете покрива на вътрешната страна на палатката <E> върху свързващата пръчка с пришитите върху нея връзки. (ФИГ2)
5. Сега покрийте външната страна на палатката <A> и закачете 4-те обръча. (ФИГ3)
6. Поставете пръчките <B2>. Подкрепете входа на палатката със сглобените пръчки <B2>. (ФИГ3)
7. Обезопасете палатката чрез натискане на колчетата на палатката <D> в обръчите на земята. (ФИГ3)
8. Завържете единия край на обтягащите въжета <C> към четирите ъглови обръча от външната страна на палатката <A>. (ФИГ4)
9. Завържете другия край към колчетата на палатката <D> и ги затегнете чрез поставяне на колчетата на палатката <D> в земята. (ФИГ4)
10. **Забележка:** Уверете се, че обтягащите въжета <C> са винаги под ъгъл от 45°.
11. Не дърпайте обтягащите въжета <C> прекалено стегнати.

РАЗГЛОБЯВАНЕ И ПОДДРЪЖКА

Следвайте стъпки от 1-11 в обратен ред.

1. Почистете палатката отвътре навън и отстранете всички петна с гъба и хладка вода. Моля, използвайте недетергентен сапун за сериозно почистване.
2. Никога не перете палатката в пералня или не я сушете в сушилня. Прање на ръка и сушене на въздух.
3. Моля, изчакайте всички части да изсъхнат напълно, преди отново да опаковате палатката. Това ще предотврати образуването на мухъл, лоши миризми и промяна на цвета.
4. Зашийте с конец, за да поправите малки течове, повреждане на тъканта и синтетичните платна. Използвайте въжета, за да се свържете счупени компоненти на рамката. Използвайте лента за да ремонтирате повредените компоненти на покритието.
5. Може да се използва силиконов спрей върху циповете, ако се движат трудно.

СЪХРАНЯВАНЕ

Съхранявайте палатката в платнен чувал, на хладно и сухо място, далеч от слънчева светлина и източници на топлина и гризачи.

Korisnički priručnik

Br. modela #68088

COOLGROUND 3 šator

UVOD

Pravilna uporaba

Bilo kakva uporaba proizvoda koja je drugačija od opisane u ovom priručniku kao i izvedba bilo kakve izmjene na samom proizvodu nije dopuštena te može dovesti do nastanka ozljeda i / ili oštećenja proizvoda. Proizvođač ne snosi odgovornost za štetu koja je nastala na proizvodu uslijed njegove nepravilne uporabe. Ovaj proizvod nije namijenjen komercijalnoj uporabi.

Popis sastavnih dijelova i njihov opis

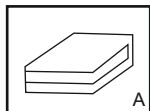

vanjski dio šatora
1KOMAD

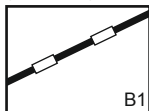

duga šipka
2KOMADA

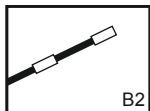

kratka šipka
2KOMADA

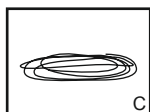

pridržni konopac
6KOMADA

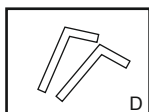

klin
10KOMADA

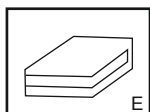

unutarnji dio šatora
1KOMAD

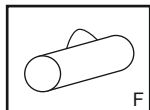

torba za nošenje
1KOMAD



priručnik
1KOMAD

Dimenzije šatora:

Dimenzije vanjskog dijela: 210cm x 210cm x 120cm

Dimenzije iskoristivog prostora: 220cm x 220cm

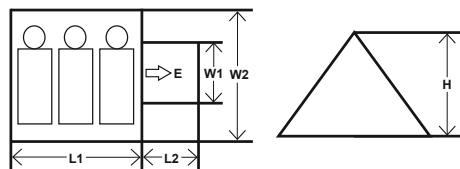

UPOZORENJE

VAŽNE SIGURNOSNE UPUTE

PROČITAJTE I SLIJEDITE SVE NAVEDENE UPUTE

Držite plamen i izvore topline podalje od tkanine od koje je šator izrađen. Preporučujemo Vam da šator postavite u smjeru suprotnom od strujanja vjeta i plamena logorske vatre. Na ovaj način ćete spriječiti padanje žara na šator. U slučaju požara pronađite izlaz iz šatora kako biste se spasili vlastiti život.

Nikad ne postavljajte šator blizu rijeke, ispod stabla ili na drugim mjestima gdje se nalazi izložen drugim opasnostima.

Održavajte izlaze čistima.

Pripazite da su otvori za ventilaciju stalno otvoreni kako bi se izbjegla mogućnost od gušenja.

ČUVAJTE OVE UPUTE

SASTAVLJANJE

Postavljanje šatora

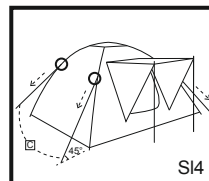
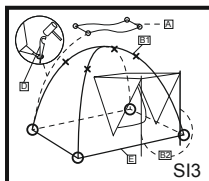
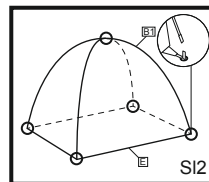
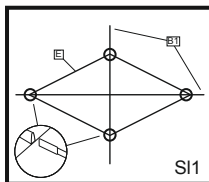

1. Prostrite unutarnji dio šatora <E> na pod. Povucite četiri ruba prema vani.
Napomena: Pripazite da su rukavci za šipke <B1> okrenuti prema gore.
Napomena: Pripazite da je patentni zatvarač na ulazu zatvoren.
2. Umehnite do kraja šipke <B1> u rukavce. (S1)
3. Podignite unutarnji dio šatora <E> i provucite završetke šipki <B1> kroz željezne prstenove koji se nalaze na kutovima unutarnjeg dijela šatora <E>. (S2)
4. Učvrstite krov unutarnjeg dijela šatora <E> tako da ga pričvrstite konopcima na mjestu ukrštanja šipki. (S2)
5. Zatim postavite vanjski dio šatora <A> i zakačite četiri kukice. (S3)
6. Postavite šipke <B2>. Uz pomoć sastavljenih šipki <B2> uspravite ulaz u šator. (S3)
7. Klinove <D> provucite kroz podne kukice kako biste učvrstili šator. (S3)
8. Jedan kraj pridržnih konopaca <C> zavežite za četiri kutna prstena na vanjskom dijelu šatora <A>. (S4)
9. Drugi kraj pridržnih konopaca zavežite za klinove <D> i učvrstite ih tako da klinove <D> zabijete u tlo. (S4)
10. **Napomena:** Pripazite da se pridržni konopci <C> uvijek nalaze pod kutom od 45°.
11. Ne pritežite pridržne konopce <C>.

RASTAVLJANJE I ODRŽAVANJE

Za rastavljanje šatora ponovite korake od 1 do 11 obrnutim redoslijedom.

1. Očistite unutrašnji dio šatora i uklonite sve mrlje pomoću spužve namočene hladnom vodom. Koristite sredstvo za čišćenje bez sapuna za temeljitije čišćenje.
2. Nikada ne perite šator u perilici za rublje niti ga sušite u sušilici. Operite ga ručno i pustite da se osuši na otvorenom.
3. Pustite da se svi sastavni dijelovi šatora dobro osuše prije nego što ga spremite. Na ovaj način ćete spriječiti nastanak plijesni, neugodnih mirisa i promjenu boje šatora.
4. Koncem zašijte rupice kroz koje prodire voda u unutrašnjost šatora te popravite oštećenja na tkanini i plastičnim prostirkama. Pomoću konopca povežite slomljene dijelove okvira. Upotrijebite traku kako biste obložili površinski sloj slomljenih dijelova.
5. Upotrijebite silikonski sprej za otvaranje zaglavljenoj patentnog zatvarača.

ČUVANJE

Spremite šator u torbu od tkanine na hladno, suho mjesto koje nije izloženo izravnoj sunčevoj svjetlosti, izvoru topline i nije dostupno glodavcima.

Kasutusjuhend Mudel nr 68088 Telk COOLGROUND 3

TOOTE TUTVUSTUS

Sihipärane kasutamine

Igasugune muu kasutus, kui siin kirjeldatud või telgi ümbertegemine ei ole lubatud ja võib tingida kehavigastuse ja/või toote vigastumise. Tootja ei vastuta vigastuste eest, mis on põhjustatud nõuetevastasest kasutusest. See seade ei ole ette nähtud äriliseks kasutamiseks.

Osade loend ja pildid

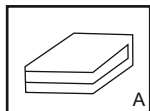

välistelk
1TK

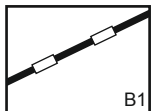

pikk post
2TK

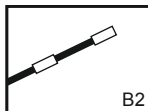

lühike post
2TK

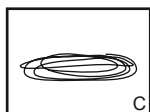

telginöör
6TK

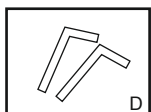

telgivaia
10TK

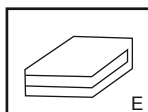

sisetelk
1TK

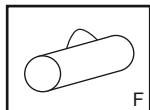

kandekott
1TK



kasutusjuhend
1TK

Telgi mõõtmed.

Välistelk: 210cm x 210cm x 120cm
Aluse mõõtmed: 220cm x 220cm

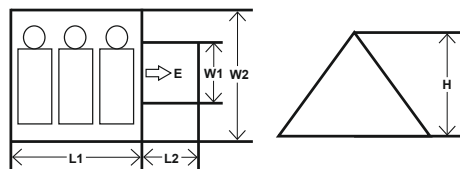

HOIATUS

OLULISED OHUTUSJUHISED

LUGEGE KÕIK JUHISED LÄBI JA JÄRGIGE NEID

Hoidke telgiriie eemale lahtisest tules ja kütteseadmetest. Soovitame püstitada telk telkimislaagri lõkke suhtes pealetuult. Sellega väheneb võimalus sädemete langemiseks teie telgile. Tulekahju korral olge valmis kasutama väljapääsu.

Ärge püstitage telki jõe äärde, puu või mingi muu ohtliku objekti alla.

Hoidke väljapääsud vabad.

Veenduge, et õhutusavad on kogu aeg täielikult avatud, et vältida lämbumist.

HOIDKE KÄESOLEV JUHEND ALLES

KOKKUPANEK

Telgi püstitamine

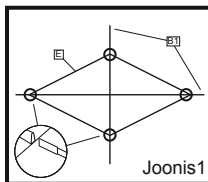

Joonis1

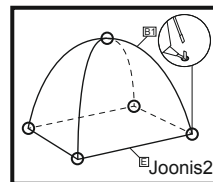

Joonis2

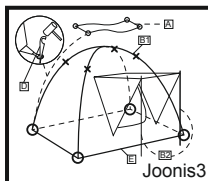

Joonis3

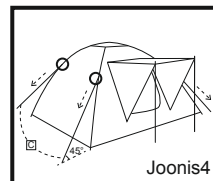

Joonis4

- Laotage sisetelk <E> maapinnale. Tõmmake neli nurka väljapoole.
Tähelepanu! Veenduge, et postide tunnelid <B1> oleks suunatud üles.
Tähelepanu! Veenduge, et sisepääsu tõmbelukk oleks suletud.
- Pange postid <B1> täies ulatuses tunnelitesse. (Joonis1)
- Pange sisetelk <E> üles ja suruge postide <B1> otsad terasvarbade sisse, mis asetsevad sisetelgi <E> igas nurgas. (Joonis2)
- Kinnitage sisetelgi katus <E> postide ühenduslii külge külgeõmmeldud sidemete abil. (Joonis2)
- Pange nüüd kohale välistelk <A> ja haakige see kinni 4 silmusega. (Joonis3)
- Pange kohale postid <B2>. Toetage telgi sisepääsu postidega <B2>. (Joonis3)
- Kinnitage telk läbi kinnitusasjade vaiadega <D> maapinnale. (Joonis3)
- Siduge telginööride <C> üks ots välistelgi <A> nurkadesse. (Joonis4)
- Teine ots siduge telgivaia <D> külge ja suruge telgivaiaid <D> kinnitamiseks maa sisse. (Joonis4)
- Märkus.** Veenduge, et telginööride <C> nurk on maapinna suhtes 45°.
- Ärge tõmmake telginööre <C> liiga pingule.

LAHTIVÕTMINE JA HOOLDAMINE

Tehke toimingud 1 kuni 11 vastupidises järjekorras.

- Pühkige telk puhtaks seestpoolt väljapoole ja eemaldage plekid käsna ja külma veega. Raske mustuse korral kasutage pindaktiivsete omadusteta seepi.
- Ärge mingil juhul kasutage telgi juures masinpesu ega masinkuivatust. Peske käsitsi ja kuivatage õhu käes.
- Laske kõik telgi osad enne hoivlepanekut täielikult ära kuivada. See väldib hallituse, ebameeldiva lõhna ja värvimuutuste teket.
- Väikesed leked, riiderebendid ja plastplaatide rikked saab parandada niidiga õmmeldes. Purunenud raamiosade ühendamiseks kasutage nõõn. Katterikete parandamiseks kasutage teipi.
- Kinnijäänud lukud saab avada, kui neile pihustada silikoonõli.

HOIUSTAMINE

Hoidke telki kompleksis olevas kotis ja jahedas, kuivas kohas, kus ei ole otsest päikesepaistet, eemal küttekahadest ja närilistest.

Priručnik za korisnike

Model broj #68088

COOLGROUND 3 šator

Uvod

Pravilna upotreba

Bilo kakva upotreba osim opisane ili bilo kakve izmene proizvoda nisu dozvoljene i mogu rezultirati povredom i/ili oštećenjem proizvoda. Proizvođač nije odgovoran za štetu nastalu nepravilnom upotrebom. Ovaj proizvod nije namenjen za komercijalne svrhe.

Opis delova i karakteristike

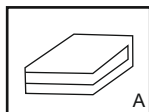

vanjski šator
1 KOM

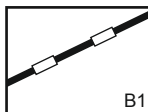

dugačka šipka
2 KOM

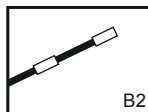

kratka šipka
2 KOM

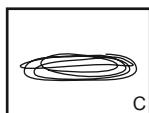

Konopac za učvršćivanje
6 KOM

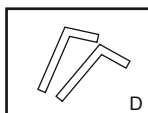

klin
10 KOM

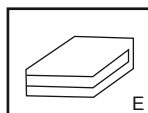

unutrašnji šator
1 KOM

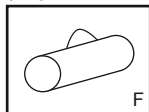

kesa za nošenje
1 KOM



uputstvo
1 KOM

Dimenzije šatora:

Vanjski šator: 210cm x 210cm x 120cm
Dimenzije razapinjanja: 220cm x 220cm

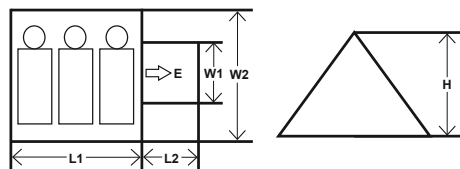

UPOZORENJE VAŽNA SIGURNOSNA UPUTSTVA PROČITAJTE I PRATITE SVA UPUTSTVA

Držite sve izvore plamena i toplote dalje od ove šatorske tkanine. Preporučujemo da uvek postavite vaš šator uz vetar od vatre kampa. Ovo će umanjiti šanse da žar padne na vaš šator. U slučaju vatre, molimo nađite izlaz da pobegnute od vatre.

Nikad ne postavljajte šator blizu reke, ispod drveta ili drugih realnih opasnosti.

Držite izlaze prohodnima.

Osigurajte da su svi izlazi otvoreni u svako doba da se spreči gušenje.

SAČUVAJTE OVA UPUTSTVA

SASTAVLJANJE

Postavljanje šatora

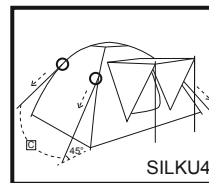
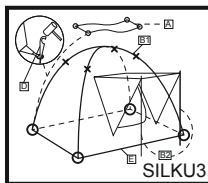
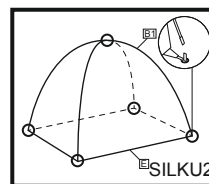
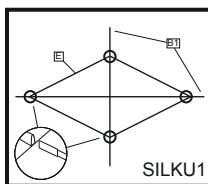

1. Postavite unutrašnji šator <E> na zemlju. Povucite četiri čoška prema vani.
Napomena: Pobrinite se da su kanali za šipke <B1> okrenuti prema gore.
Napomena: Pobrinite se da je rajfešlus ulaza u šator zakopčan.
2. Umetnite šipke <B1> potpuno u kanale. (SILKU1)
3. Uspravite unutrašnji šator <E> i gurnite krajeve šipki <B1> u metalne šipke koje su na svakom čošku šatora <E>. (SILKU2)
4. Zavežite krov unutrašnjeg šatora <E> na spoj šipki sa ušivenim špagama. (SILKU2)
5. Sada pokrijte vanjski šator <A> i zakačite četiri karike. (SILKU3)
6. Podesite šipke <B2>. Poduprite ulaz šatora sa sastavljenim šipkama <B2>. (SILKU3)
7. Osigurajte šator gurajući klinove šatora <D> u podne karike. (SILKU3)
8. Zavežite jedan kraj užadi <C> na četiri obruča na čoškovima vanjskog šatora <A>. (SILKU4)
9. Zavežite drugi kraj na klinove šatora <D> i stegnite ih umecujući klinove šatora <D> u zemlju. (SILKU4)
10. **Napomena:** Osigurajte da je užad <C> uvek pod uglom od 45°.
11. Ne vucite užad <C> previše.

ODLAGANJE I ODRŽAVANJE

Pratite korake 1-11 unazad.

1. Očistite šator od unutrašnjosti prema van, i uklonite bilo kakve mrlje spužvom i hladnom vodom. Molimo koristite sapun bez deterdženta za pravo čišćenje.
2. Nikad ne perite u mašini i ne sušite šator u sušilici. Ručno operite i osušite na vazduhu.
3. Molimo pustite da se svi delovi potpuno osuše pre pakovanja šatora. Ovo će sprečiti stvaranje plesni, neprijatnih mirisa i diskoloracije.
4. Zašijte koncem da popravite manje poderotine, oštećenja tkanine i plastične posteljine. Upotrebite užad da povežete delove polomljenog okvira. Upotrebite lepljivu traku da popravite oštećene delove podstave.
5. Silikonski sprej treba koristiti na rajfešlusima ako su zaglavljivi.

ODLAGANJE

Odložite šator u vreću za stvari i odložite na hladno, suvo mesto van domašaja sunčeve svetlosti i dalje od izvora toplote i glodara.

دليل المالك

رقم الموديل 68088

خيمة كول غراوند 3

التجميع
إعداد الخيمة

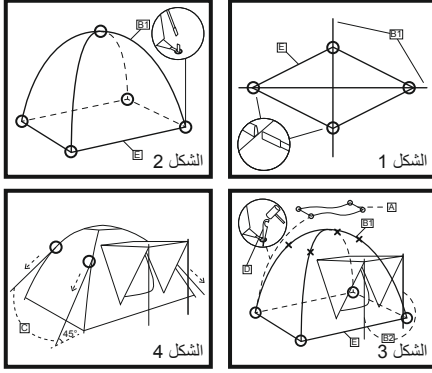

1. ضع الخيمة الداخلية <E> على الأرض؛ اسحب الأربعة أركان إلى الخارج.
ملاحظة: تأكد من أن قنوات الأعمدة <B1> متجهة إلى الأعلى.
ملاحظة: تأكد من أن المسحاب الموجود في مدخل الخيمة مغلق.
2. ادفع الأعمدة <B1> بالكامل إلى القنوات. (الشكل 1)
3. انصب الخيمة الداخلية <E> وادفع أطراف الأعمدة <B1> إلى داخل القضبان الحديدية (الموجودة في كل زاوية من الخيمة الداخلية <E>). (الشكل 2)
4. قم بربط سقف الخيمة الداخلية <E> إلى وصلة العمود مع ربطه بالخياطة (الشكل 2)
5. الآن قم بتغطية الخيمة الخارجية <A>، وثبت الأربعة أقواس بخطاف. (الشكل 3)
6. اضبط الأعمدة <B2>. قم بتدعيم مدخل الخيمة بالأعمدة المجمعة <B2>. (شكل 3)
7. قم بتأمين الخيمة من خلال دق أوتاد الخيمة <D> في الحلقات الأرضية. (الشكل 3)
8. اربط طرف حبال التثبيت <C> في حلقات الأربع زوايا للخيمة الخارجية <A>. (شكل 4)
9. اربط الطرف الآخر بلواتد الخيمة <D> وثبتها من خلال إدخال أوتاد الخيمة <D> في الأرض. (الشكل 4)
10. ملاحظة: تأكد من أن حبال التثبيت <C> تقريبا تميل بزاوية 45 درجة.
11. لا تسحب حبال التثبيت <C> وتشدها بشكل محكم للغاية.

التفكيك والصيانة

- اتبع الخطوات من 1 إلى 11 بالترتيب العكسي.
1. قم بتنظيف الخيمة، وأزل أي أوساخ أو لطخات بإسفنجة وماء بارد. يرجى استخدام صابون غير منظف للتنظيف الصعب.
 2. لا تغسل الخيمة في الغسالة مطلقاً أو ماكينة التجفيف. الغسيل اليدوي والتجفيف بالهواء.
 3. يرجى السماح لجميع الأجزاء بأن تجف تماماً قبل أن تقوم بإعادة حزم الخيمة. حيث أن ذلك سيمنع تكون لطخات الطين والرطوبة الكريهة وتغير اللون.
 4. قم بالدرز بواسطة الخيط لإصلاح الثقوب الصغيرة والأقمشة ومنع الصحائف البلاستيكية من التلف. استخدم الحبال لربط أجزاء الإطار المكسورة. استخدم الأشرطة لإصلاح أجزاء التكتسية الممزقة.
 5. من الممكن استخدام رشاش السليكون في المسحاب إذا كانت ملتصقة.

التخزين

قم بتخزين الخيمة في حقيبة الأمتعة، وضعا في منطقة باردة وجافة بعيداً عن ضوء الشمس وبعيداً عن مصادر الحرارة واللهب والقوارض.

المقدمة

الاستخدام الأمثل

أي استخدام آخر بخلاف الاستخدام المحدد للمنتج أو تعديل المنتج غير مسموح به/ وقد ينتج عنه حدوث إصابات وألوف، والألوف وقوع أضرار بالمنتج. الشركة المصنعة غير مسؤولة عن التلف الناتج عن الاستخدام غير المناسب. المنتج غير مخصص للاستخدام التجاري.

مواصفات ومميزات المكونات

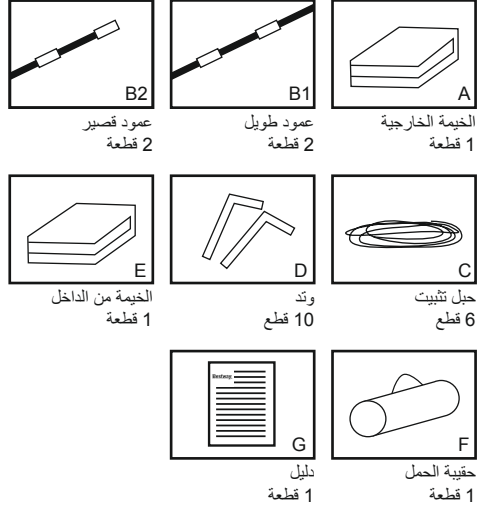

الخيمة الخارجية
1 قطعة

عمود طويل
2 قطعة

عمود قصير
2 قطعة

حبل تثبيت
6 قطع

وتد
10 قطع

الخيمة من الداخل
1 قطعة

حقيبة الحمل
1 قطعة

دليل
1 قطعة

أبعاد الخيمة :

الخيمة الخارجية: 210سم x 210سم x 120سم
أبعاد نصب الخيمة: 220سم x 220سم

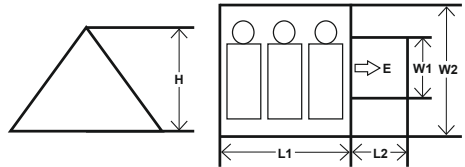

تحذير

تعليمات السلامة الهامة

اقرأ هذه الإرشادات ونفذها

قم بإبعاد جميع اللهب ومصادر الحرارة بعيداً عن نسج هذه الخيمة. نحن نوصي بأن تضع دائماً خيمتك في عكس اتجاه الريح من نار المعسكر. حيث إن ذلك سوف يقلل من فرص تطاير الجمر إلى أرضية الخيمة. في حالة الحريق، يرجى إيجاد المخرج للهروب من الحريق. لا تنصب الخيمة بالقرب من النهر أو أسفل شجرة أو المخاطر الأخرى المعروفة.

حافظ على خلط المخارج. تأكد من فتح فتحات التهوية طوال الوقت لتجنب الاختناق.

احفظ هذه التعليمات



For support please visit us at:
bestwaycorp.com/support

©2019 Bestway Inflatables & Material Corp.

All rights reserved/Tous droits réservés/Todos los derechos reservados/Alle Rechte vorbehalten/Tutti i diritti riservati

®™ Trademarks used in some countries under license to/

Marques ®™ utilisées dans certains pays sous la licence de/

Marcas comerciales ®™ utilizadas en algunos países bajo la licencia de/

®™ Die Warenzeichen werden in einigen Ländern verwendet unter Lizenz der/

®™ Marchi utilizzati in alcuni paesi concessi in licenza a

Bestway Inflatables & Material Corp., No.3065 Cao An Road, Shanghai, 201812, China.

Manufactured, distributed and represented in the European Union by/

Fabriqués, distribués et représentés dans l'Union Européenne par/Fabricado, distribuido y representado en la Unión Europea por/

Hergestellt, vertrieben und in der Europäischen Union vertreten von/Prodotto, distribuito e rappresentato nell'Unione Europea da

Bestway (Europe) S.r.l., Via Resistenza, 5, 20098 San Giuliano Milanese (Milano), Italy

Distributed in North America by/Distribués en Amérique du Nord par/Distribuido en Norteamérica por

Bestway (USA) Inc., 3411 E. Harbour Drive, Phoenix, Arizona 85034, United States of America

Tel: +86 21 69135588 (For U.S. and Canada)

Distributed in Latin America by/Distribués en Amérique latine par/Distribuido en Latinoamérica por/Distribuido en América Latina por

Bestway Central & South America Ltda, Salar Ascotan 1282, Parque Enea, Pudahuel, Santiago, Chile

Distributed in Australia & New Zealand by **Bestway Australia Pty Ltd, 98-104 Carnarvon Street, Silverwater, NSW 2128, Australia**

Tel: Australia: (+61) 29 0371 388; New Zealand: 0800 142 101

Exported by/Exporté par/Exportado por/Exportiert von/Esportato da

Bestway (Hong Kong) International Ltd./Bestway Enterprise Company Limited

Suite 713, 7/Floor, East Wing, Tsim Sha Tsui Centre, 66 Mody Road, Kowloon, Hong Kong

www.bestwaycorp.com

Made in China/Fabriqués en Chine/Fabricado en China/Hergestellt in China/Prodotto in Cina