

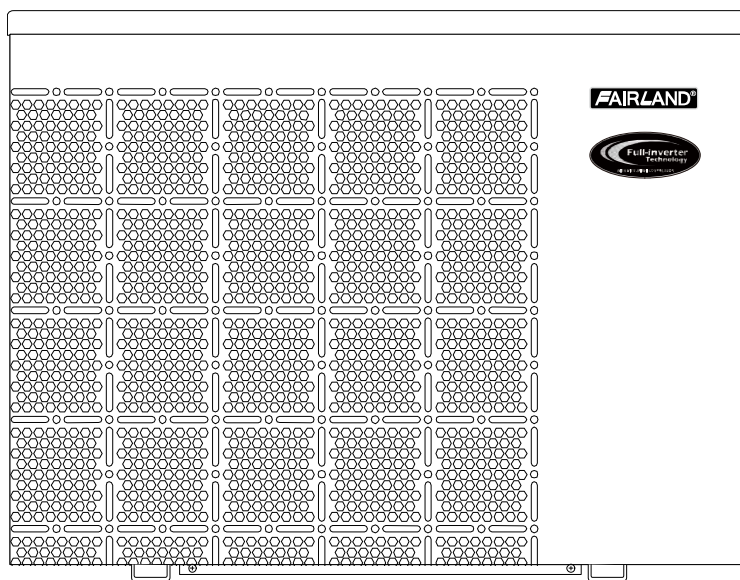

INSTALLATIE EN GEBRUIKSHANDLEIDING

Wij danken u voor het kiezen van een Fairland Full-inverter warmtepomp.

Deze handleiding biedt u de nodige informatie voor optimaal gebruik en onderhoud, gelieve deze zorgvuldig te lezen.



EN/NL/FR



Overzicht

Voor gebruikers..... P.1-P.10

1. Algemene informatie	- 3 -
1.1. Inhoud:	- 3 -
1.2. Werkomstandigheden en het bereik:.....	- 3 -
1.3. Voordelen van de verschillende programma's:.....	- 3 -
1.4. Vriendelijke herinnering:.....	- 4 -
2. Werking	- 6 -
2.1. Opmerking alvorens gebruik.....	- 6 -
2.2. Gebruiksaanwijzingen	- 6 -
2.3. Dagelijks onderhoud en winterklaar	- 8 -
3. Technische specificaties	- 9 -

Voor installateurs en professionals P.11-P.24

1. Transporteren.....	- 10 -
2. Installatie en onderhoud	- 10 -
2.1. Op te letten voor gebruik:	- 10 -
2.2. Instructies voor installatie	- 11 -
2.3. Test na installatie.....	- 14 -
2.4. Onderhoud en winterklaar.....	- 15 -
3. Het oplossen van problemen voor veel voorkomende fouten.....	- 15 -
4. Foutcode	- 16 -
Bijlage 1: Aansluitschema voor externe controle (Optioneel)	- 17 -
5. wifi-instelling	- 18 -



OPMERKING:

- Geelieve de volgende tips te lezen voor installatie, gebruik en onderhoud.
- Plaatsing, verwijderen en Onderhoud moet uitgevoerd worden door een professionele installateur volgens de opgegeven instructies.
- Er dient een gaslek inspectie te gebeuren voor en achter installatie.

1. Gebruik

- Moet geïnstalleerd en verwijderd worden door een professioneel installateur en het is verboden om te ontmantelen en te herstellen zonder toestemming.
- Plaats geen andere voorwerpen op de warmtepomp, blokkeren van de luchtstroom is verboden.

2. Installatie

- Dit product moet weg gehouden worden van elke vuur bron.



- Mag niet in een afgesloten ruimte of binnen geplaatst worden.

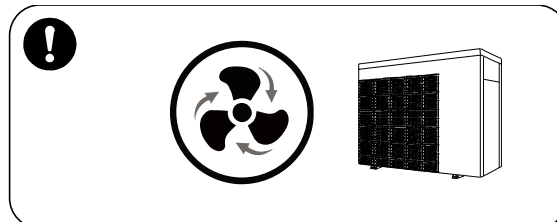

- Vacuümeer volledig voor lassen, lassen ter plaatse is niet toegestaan. Het lassen kan enkel worden uitgevoerd door professioneel personeer in een professioneel onderhoudscentrum.

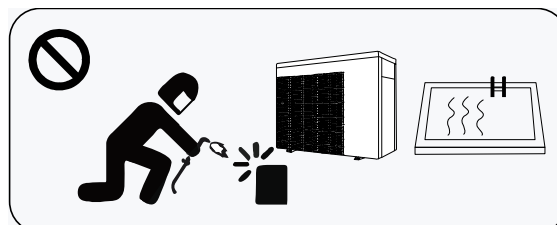

d. Indien een gaslek wordt vastgesteld moet de installatie gestopt worden en de warmtepomp moet terug gestuurd worden naar een professioneel onderhoudscentrum.

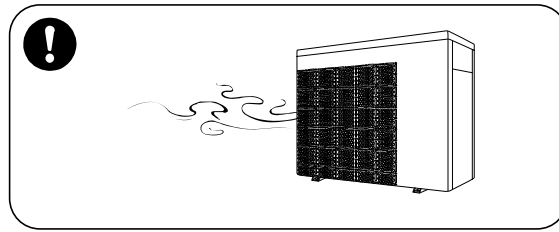

3. Transport en stockage.

- a. Het toestel mag tijdens transport via volledig afgesloten worden.
- b. Er moet op een constant snelheid vervoerd worden om plotse acceleratie of remmen te vermijden wat botsing tussen de goederen kan veroorzaken.
- c. Het product moet weg gehouden worden van elke vuur bron.
- d. Moet gestockeerd worden op een open, goed geventileerde ruimte.

4. Opmerking voor onderhoud

- a. Contacteer een erkend Onderhoud centrum voor herstelling of vernietiging van het toestel.
- b. Kwalificatie vereisten voor herstellere
Alle herstellere die met koelmiddel werken moeten gekwalificeerd zijn door een erkend keuringsbureau.
- c. Volg strikt de raadgevingen van de fabrikant bij herstel en vullen van het koelmiddel R32.
Raadpleeg hiervoor vooraf de technische service handleiding.

> 1. Algemene informatie

1.1. Inhoud:

Na het uitpakken, gelieve te controleren of bijhorende onderdelen aanwezig zijn.

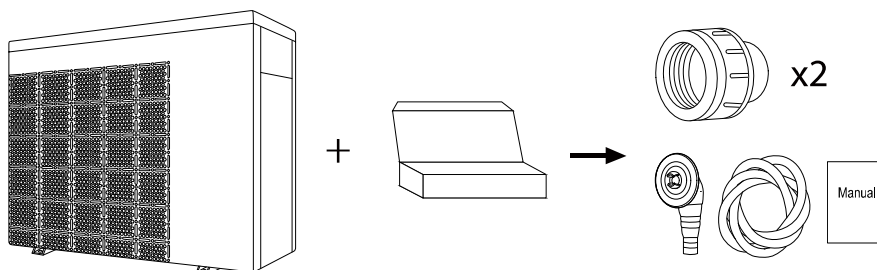

1.2. Werkomstandigheden en het bereik:

Items		Range
Actieradius	Lucht temperatuur	-7°C ~ 43°C
Temperatuur installatie	Verwarming	18°C ~ 40°C

De warmtepomp zal de ideale prestatie leveren in een omgevingstemperatuur van 15°C-25°C.

1.3. Voordelen van de verschillende programma's:

De warmtepomp heeft twee programma's: Smart en Silence. Ze hebben verschillende voordelen onder verschillende omstandigheden.

Programma	Aanbeveling	Voordelen
	Smart mode Als standaard	Verwarmingscapaciteit: 20% tot 100% capaciteit Intelligente optimalisatie Snelle opwarming
	Silent mode Nachtstand	Verwarmingscapaciteit: 20% tot 80% capaciteit Geluidsniveau: 3dB (A) lager dan Smart programma.

1.4. Vriendelijke herinnering:

 Deze warmtepomp heeft een Power-off geheugenfunctie. Als de stroom wordt hersteld, zal de warmtepomp automatisch herstarten.

1.4.1. De warmtepomp kan alleen gebruikt worden om het zwembadwater te verwarmen. Het kan nooit gebruikt worden om andere brandbare of troebele vloeistoffen te verwarmen.

1.4.2. Niet opheffen aan de wateraansluiting bij het verplaatsen van de warmtepomp aangezien de titanium warmtewisselaar in de warmtepomp beschadigd kan worden.

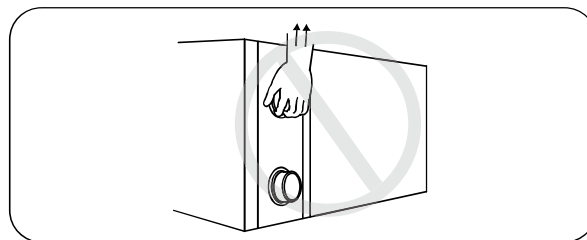

1.4.3. Zet geen objecten voor de luchttoevoer en -afvoer van de warmtepomp.

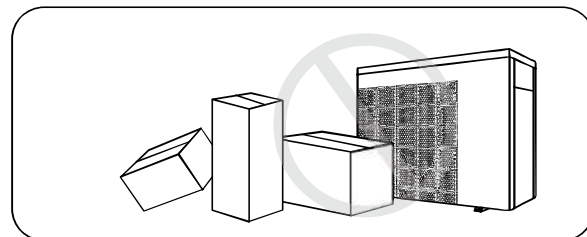

1.4.4. Plaats niets in de inlaat of uitlaat van de warmtepomp, of het rendement van de warmtepomp zal worden verminderd of zelfs stop gezet worden.

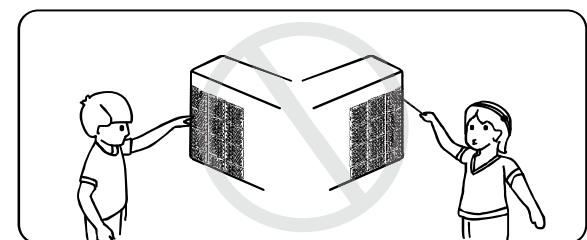

1.4.5. Gebruik of berg geen brandbare gasen of vloeistoffen als verdunders, verf en vloeistof om brand te voorkomen.

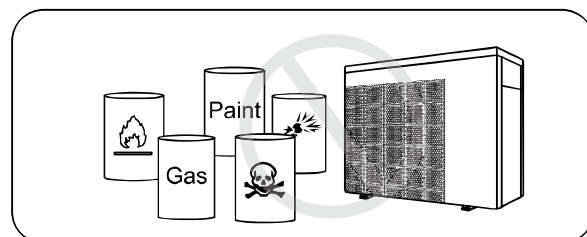

1.4.6. Als er zich een abnormale omstandigheid zich heeft voorgedaan: bijv.: abnormale geluiden, geuren, rook en elektriciteit lek, onmiddellijk uitschakelen aan de hoofdschakelaar en contacteer uw lokale verdeler. Probeer de warmtepomp niet zelf te herstellen.

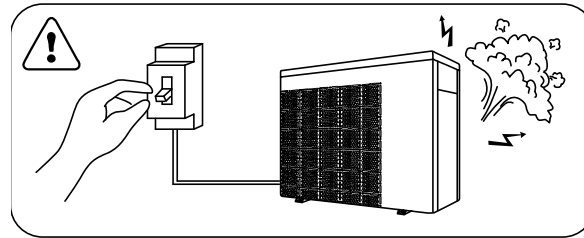

1.4.7. De hoofdschakelaar moet zich buiten het bereik van kinderen bevinden.

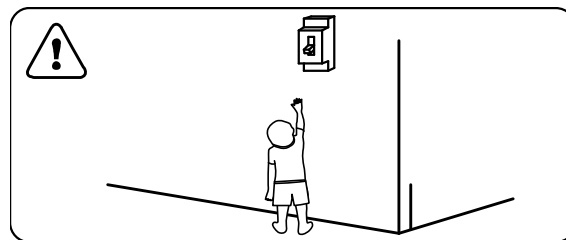

1.4.8. Gelieve bij storm de warmtepomp uit te schakelen.

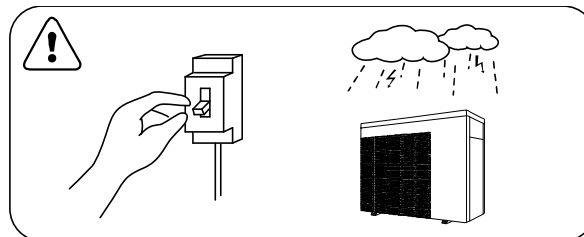

1.4.9. Hou er rekening mee dat volgende codes geen falen aangeven.

	Codes
Geen waterstroom	E3
Antivries herinnering	Ed
Buiten het werkbereik	E6
Onvoldoende waterdebiet of geblokkeerde pomp	E6
Abnormaal vermogen	E5

> 2. Werking

2.1. Opmerking alvorens gebruik

2.1.1. Voor een langere levensduur, zorg ervoor dat de waterpomp eerst aan staat alvorens de warmtepomp is aangezet en dat de waterpomp uit staat nadat de warmtepomp wordt uitgeschakeld.

2.1.2. Zorg ervoor dat er geen waterlek is in de leidingen, en ontgrendel het scherm en druk

op  om de warmtepomp aan te zetten.

2.2. Gebruiksaanwijzingen



Symbol	Aanwijzing	Functie
	ON/OFF	Power On/Off
	Vergrendelen/Ontgrendelen	Druk er 3 seconden op om het scherm te ontgrendelen / vergrendelen
	Speed	Selecteer Smart/Silence modus
	Up / Down	Instellen temperatuur

Notitie:





① Schermvergrendeling:



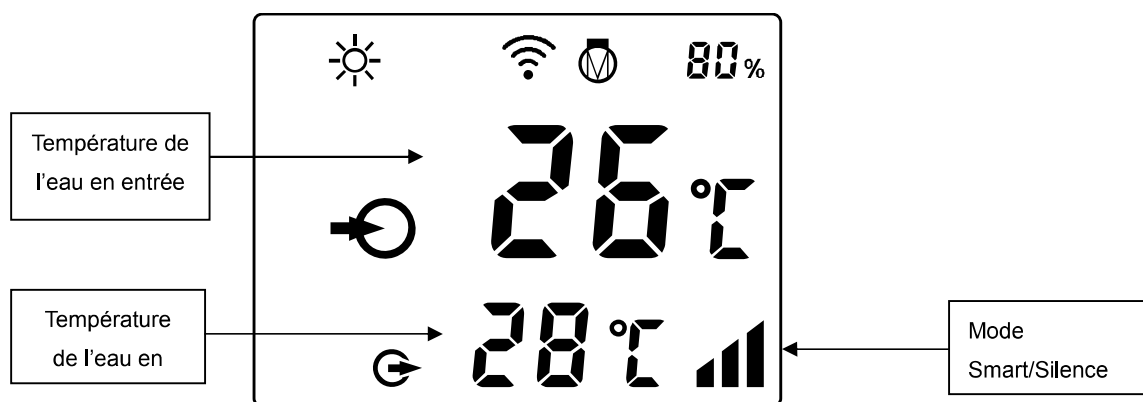

- a. Indien er geen werking is binnen de 30 seconden, zal het scherm worden vergrendeld.
- b. Wanneer de warmtepomp uit staat, zal het scherm zwart worden en 0% op de display verschijnen.
- c. Druk  3 seconden op om het scherm te vergrendelen, het scherm zal hierna zwart worden.

② Scherm vergrendelen:

- a. Druk  3 seconden in om het scherm te ontgrendelen, het scherm zal oplichten.
- b. Pas nadat het scherm is ontgrendeld, kunnen andere knoppen worden gebruikt.





	Verwarming
	Percentage verwarmingscapaciteit
	Wifi verbinding
	Waterinlaat
	Waterafvoer

1. Aanzetten: druk  3 seconden in om het het scherm op te lichten, druk dan op  om de warmtepomp aan te zetten.
2. Temperatuur instellen: Wanneer het scherm is ontgrendeld, druk  of  om de temperatuur te zien of aan te passen.



3. Smart/Silent mode selectie:





① Smart mode als standaard, zal geactiveerd worden wanneer de warmtepomp aan staat. Op de display verschijnt: .

② Druk  voor Silent mode, op de display verschijnt: .

(Suggestie: selecteer de slimme modus voor de oorspronkelijke verwarming.)

4. Ontdooien

a. Automatisch ontdooien: Wanneer de warmtepomp aan het ontdooien is, zal dit  knipperen. Na ontdooiing, zal dit  stoppen met knipperen.

b. Verplicht ontdooien: Wanneer de warmtepomp aan het opwarmen is, druk  en  samen 5 seconden in om het verplicht ontdooien te starten. Dit  zal knipperen. Na ontdooiing, zal dit  stoppen met knipperen.

(Notitie: Verplicht ontdooien in intervallen moet meer dan 30 minuten gebeuren en de compressor moet meer dan 10 minuten draaien.)

5. Wifi instelling

Zie alstublieft de laatste pagin

2.3. Dagelijks onderhoud en winterklaar

2.3.1. Dagelijks onderhoud

 Gelieve niet te vergeten om de stroom af te sluiten van de warmtepomp.

- Reinig de verdamper met huishoudelijke schoonmaakmiddelen of schoon water, NOOIT benzine, thinner of een soortgelijke brandstof.
- Controleer regelmatig de bouten, kabels en aansluitingen.

2.3.2. Winterklaar

Indien u in de winter niet gaat zwemmen, gelieve de stroomtoevoer af te sluiten en laat het water uit de warmtepomp. Indien u de warmtepomp gebruikt onder 2°C, zorg ervoor dat er altijd water stroomt.

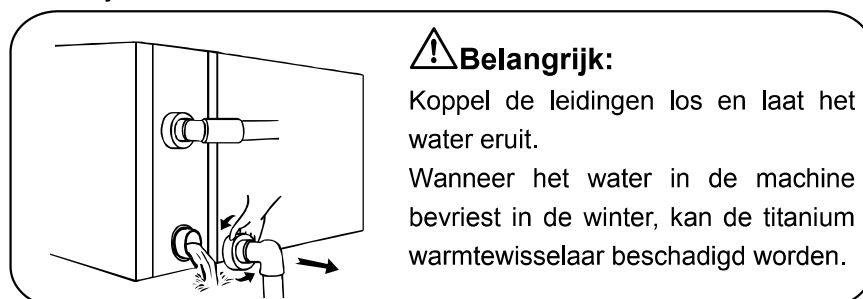

> 3. Technische specificaties

Model	IPHR15	IPHR20	IPHR26	IPHR33	IPHR40	IPHR45	IPHR55	IPHR70	IPHR70T	IPHR100T	
Geadviseerd zwembad volume(m ³)	15~30	20~40	25~45	30~55	35~65	40~75	50~95	65~120	65~120	90~160	
Luchttemperatuur(°C)	-7~43										
Prestatie voorwaarden: Lucht 26°C, Water 26°C, Vochtigheid 80%											
Verwarmingcapaciteit (kW)	6.5	8.5	10.5	13.0	15.0	17.5	20.5	27.5	27.3	35.8	
C.O.P	14.7~6.0	14.8~7.4	15.0~7.4	15.4~7.3	15.5~6.7	15.8~6.2	15.3~6.0	15.4~6.5	15.3~6.5	15.6~5.8	
C.O.P met 50% snelheid	10.5	10.9	11.0	11.0	10.9	11.1	10.7	11.2	11.2	10.9	
Prestatie voorwaarden: Lucht 15°C, Water 26°C, Vochtigheid 70%											
Verwarmingcapaciteit (kW)	4.8	6.3	7.3	8.7	10.5	11.5	14.0	18.0	18.0	24.5	
C.O.P	7.3~4.5	7.4~5.0	7.7~4.8	7.7~4.8	7.8~4.6	7.8~4.5	7.7~4.4	8.1~4.8	8.1~4.8	8.0~4.7	
C.O.P met 50% snelheid	6.3	6.6	6.8	6.8	6.6	6.4	6.3	6.8	6.8	7.0	
Opgenomen vermogen (kW) Bij lucht van 15°C	0.13~1.06	0.17~1.2	0.19~1.5	0.23~1.81	0.27~2.2	0.30~2.6	0.36~3.18	0.55~3.8	0.55~3.9	0.61~5.2	
Opgenomen stroom (A) Bij lucht van 15°C	0.56~4.60	0.74~5.2	0.83~6.5	1.00~7.87	1.17~9.6	1.3~11.3	1.57~13.8	2.4~16.5	0.79~5.6	0.88~7.4	
Voeding	230V/1 Ph/50Hz							400V/3 Ph/50Hz			
Aanbevolen debiet (m ³ /h)	2~4	2~4	3~4	4~6	5~7	6.5~8.5	8~10	10~12	10~12	12~18	
Decibel 1m dB(A)	37.8~47.2	38.8~48.2	38.6~49.9	42.1~50.7	41.3~55.0	43.1~53.8	40.9~54.2	43.5~54.9	43.5~54.9	42.6~54.7	
Decibel 10m dB(A)	17.8~27.2	18.8~28.2	18.6~29.9	22.1~30.7	21.3~35.0	23.1~33.8	20.9~34.2	23.5~34.9	23.5~34.9	22.6~34.7	
Water aansluiting (mm)	50										
Afmetingen (netto) LxWxH (mm)	894x359x 648	894x359x 648	894x359x 648	954x359x 648	954x359x 648	954x429x 648	954x429x 755	1084x429x 948	1084x429x 948	1154x539x 948	
Netto gewicht (kg)	42	45	49	50	52	63	68	90	93	120	

1. De aangegeven waarden gelden enkel onder ideale omstandigheden: Pool bedekt met een isotherme afdekking, filtratiesysteem dat minimaal 15 uur per dag werkt.

2. Gerelateerde parameters zijn onderhevig aan aanpassing periodiek technische verbetering zonder voorafgaande kennisgeving. Voor meer informatie verwijzen wij u naar het identificatie plaatje.

> 1. Transporteren

1.1. Bij het opslaan of verplaatsen van de warmtepomp moet de warmtepomp zich in de staander positie bevinden.

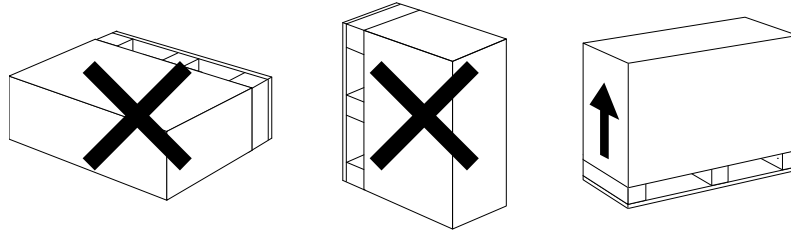

1.2. Niet opheffen aan de wateraansluiting bij het verplaatsen van de warmtepomp aangezien de titanium warmtewisselaar in de warmtepomp beschadigd kan worden.

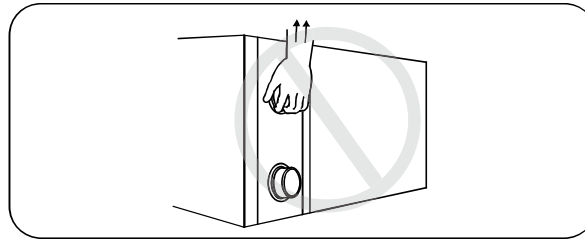

> 2. Installatie en onderhoud

! De warmtepomp moet worden geïnstalleerd door een professioneel team. De gebruikers zijn niet bevoegd om dit zelf te installeren, anders kan de warmtepomp beschadigd raken en riskeert men de veiligheid van de gebruikers.

2.1. Op te letten voor gebruik:

2.1.1. De toevoer en afvoer van het water kunnen het gewicht van zachte leidingen niet verdragen. De warmtepomp moet worden aangesloten op harde pijpen!

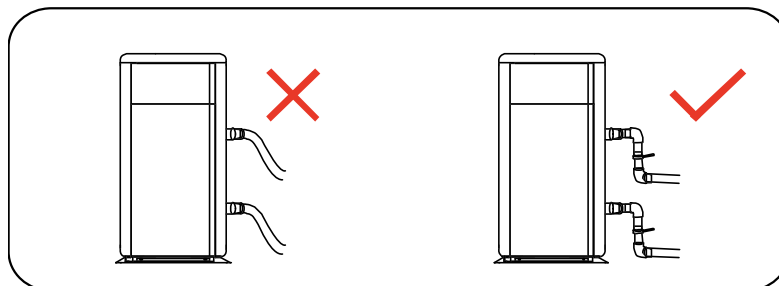

2.1.2. Om het verwarmingseffect te garanderen, zou de lengte van de pijpen $\leq 10\text{m}$ tussen het zwembad en de warmtepomp.

2.2. Instructies voor installatie

2.2.1. Locatie en grootte

⚠ De warmtepomp moet geïnstalleerd worden in een goed geventileerde plaats

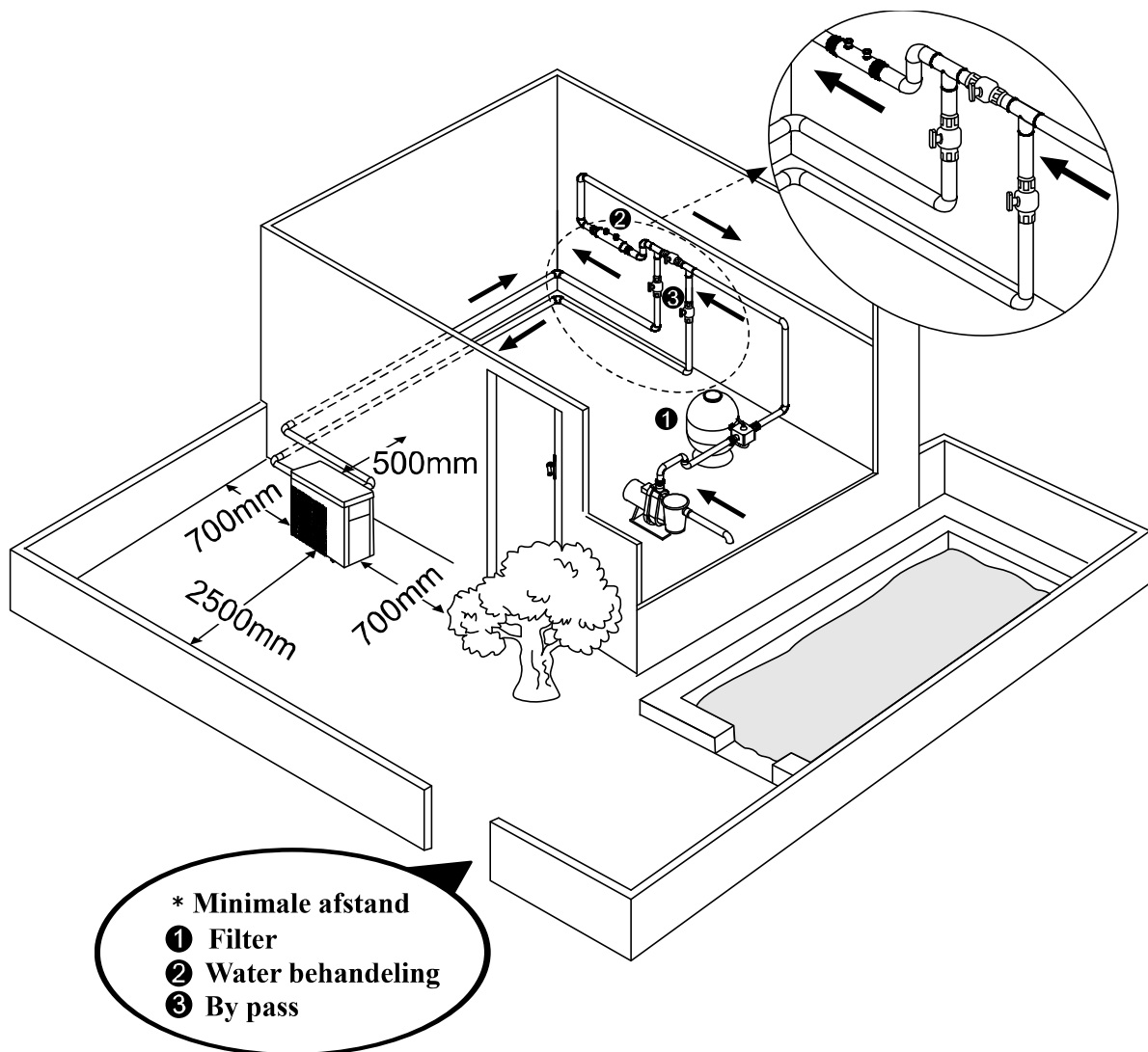

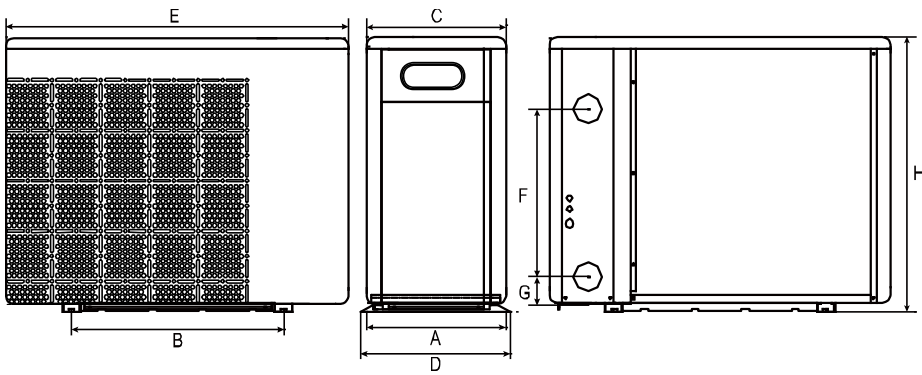

Grootte =MM		A	B	C	D	E	F	G	H
MODEL	IPHR15	334	590	318	359	894	250	74	648
	IPHR20	334	590	318	359	894	250	74	648
	IPHR26	334	590	318	359	894	290	74	648
	IPHR33	334	590	318	359	954	280	74	648
	IPHR40	334	590	318	359	954	340	74	648
	IPHR45	404	590	388	429	954	390	74	648
	IPHR55	404	590	388	429	954	460	74	755
	IPHR70	404	720	388	429	1084	620	74	948
	IPHR70T	404	720	388	429	1084	620	74	948
	IPHR100T	514	790	498	539	1154	650	74	948

※ Bovenstaande gegevens zijn onderhevig aan verandering zonder kennisgeving.

2.2.2. Warmtepomp installatie.

- Het frame moet worden vastgemaakt door bouten (M10) op een betonnen funderingen of beugels. De betonnen fundering moeten stevig zijn; de beugel moet voldoende sterk zijn en anti-roest behandeld.
- De warmtepomp heeft een filterpomp nodig (geleverd door de gebruiker). Het aanbevolen pompspecificatie-debiet: zie Technische parameters, Max. druk $\geq 10m$.
- Als de warmtepomp draait, zal er condenswater uit de bodem afgevoerd worden, let hiermee op. Plaats de afvoerbuisk (toebehoren) in het gat en bevestig het goed, vervolgens sluit je een pijp aan voor de afvoer van het condenswater.

2.2.3. Aansluiten en het beschermen van apparaten en kabel-specificatie

- Verbind met de juiste voeding, de spanning moet voldoen aan de nominale spanning van de producten.
- De warmtepomp goed aarden.
- Aansluiting moet door een technicus volgens het schakelschema gebeuren.
- Stel stroomonderbreker of smeltveiligheid in volgens de lokale code (lekstroomschakelaar $\leq 30mA$).
- De lay-out van de voedingskabel en signaalkabel moeten ordelijk zijn en elkaar niet beïnvloeden.

! 1. Het aansluiten van uw stroomkabel

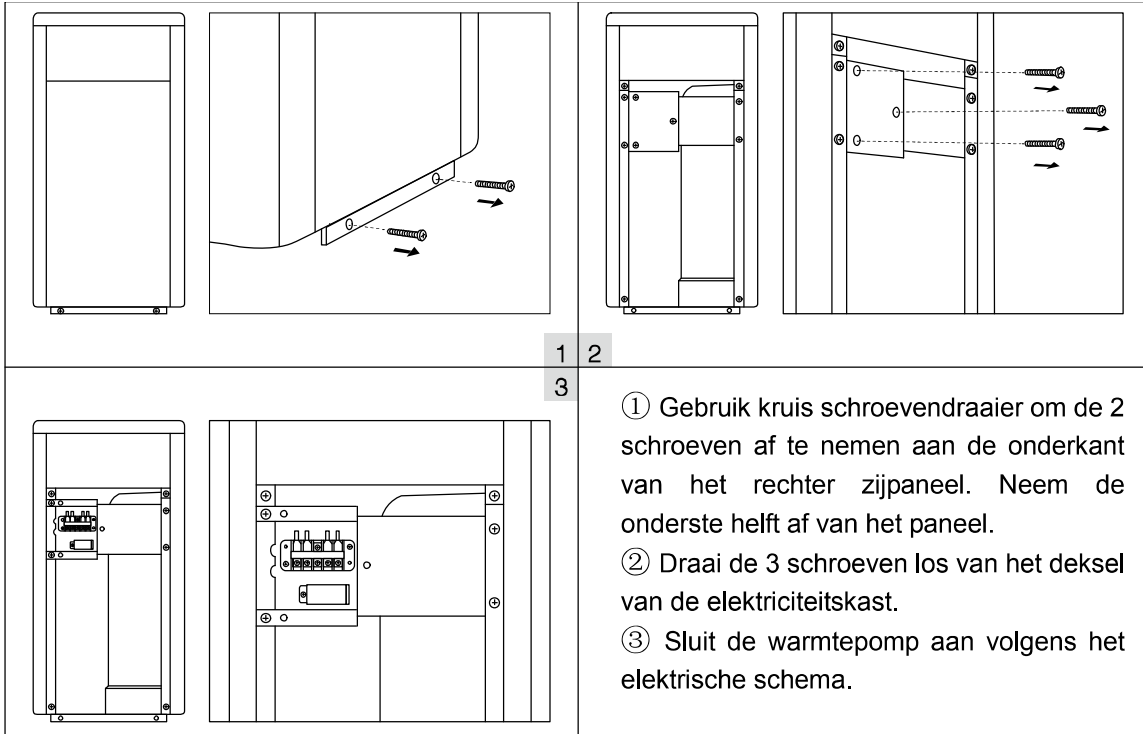

Aantekening: Voor IPHR15-33 model, Gelieve het achter paneel te openen voor stroomaansluiting. De werking is dezelfde als bovenstaande.

! 2. Aansluitschema

A. Voor voeding van: 230V 50Hz

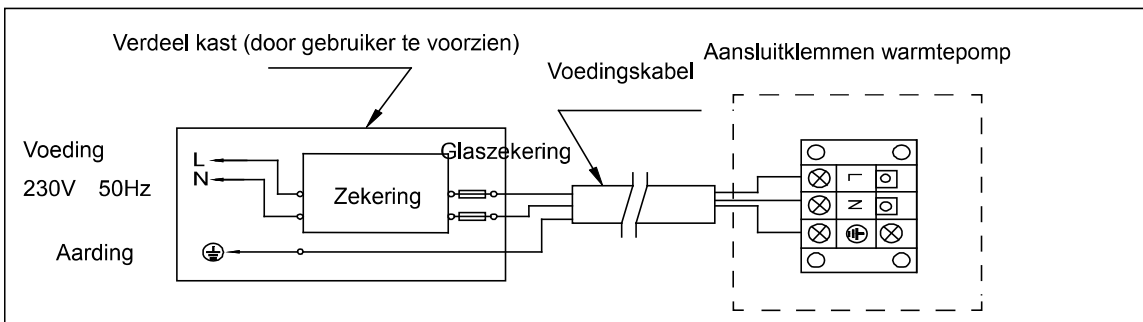

B. Voor voeding van: 400V 50Hz

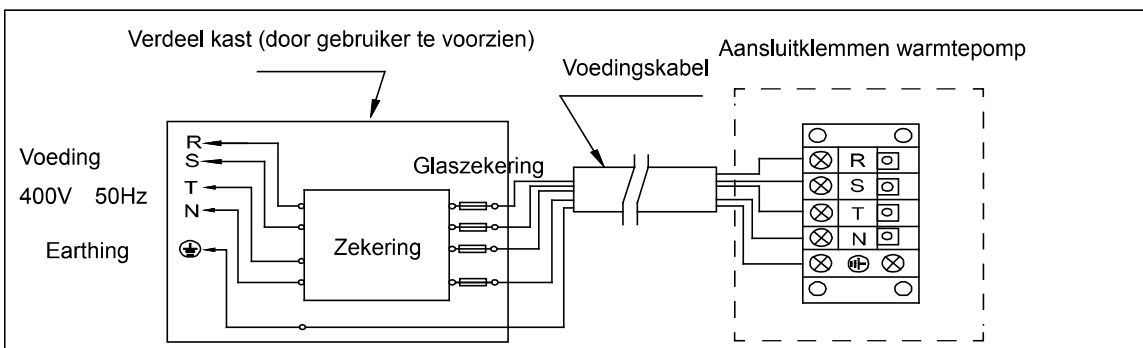

Opmerking:

Harde kabelverbinding, geen plug toegelaten.

- Voor een veilig gebruik in de winter, is het sterk aan te raden om de verwarmingsprioriteit functie te bevestigen.
- Voor de gedetailleerde aansluitschema, zie bijlage.

3. Opties voor het beschermen van apparaten en kabel-specificatie

MODEL		IPHR15	IPHR20	IPHR26	IPHR33	IPHR40	IPHR45	IPHR55	IPHR70	IPHR70T	IPHR100T
Breker	Normale stroom A	9.0	10.5	12.0	14.5	16.5	18.0	21.0	24.0	9.0	12.0
	Lekstroom schakelaar mA	30	30	30	30	30	30	30	30	30	30
Zekering A		9.0	10.5	12.0	14.5	16.5	18.0	21.0	24.0	9.0	12.0
Stroom draad (mm ²)		3×1.5	3×2.5	3×2.5	3×2.5	3×2.5	3×4	3×4	3×6	5×2.5	5×2.5
Signaalkabel (mm ²)		3×0.5	3×0.5	3×0.5	3×0.5	3×0.5	3×0.5	3×0.5	3×0.5	3×0.5	3×0.5

Aantekening: De bovenstaande data zijn van toepassing voor de stroomkabel ≤ 10m. Als het netsnoer >10m, moet de draaddiameter worden verhoogd. De signaalkabel kan worden verlengd tot 50m maximaal.

2.3. Test na installatie

 Controleer de bedrading zorgvuldig voordat u de warmtepomp aanzet

2.3.1. Inspectie voor gebruik

- Controleer de installatie van de hele warmtepomp en pijpverbindingen volgens het aansluitschema.
- Controleer de bedrading volgens het elektrisch schema en aarding aansluiting.
- Zorg ervoor dat de hoofdschakelaar goed verbonden is.
- Controleer of er geen obstakels staan voor de luchtinlaat en -uitlaat van de warmtepomp

2.3.2. Test procedure

- De gebruiker wordt geadviseerd om de filterpomp op te starten voor de warmtepomp, en om de warmtepomp af te leggen voor de filterpomp voor een lange levensduur.
- De gebruiker wordt geadviseerd om bij het starten van de waterpomp, een controle te doen op eventuele waterlekken. De stroom aanleggen en op ON/OFF knop drukken. Stel de gewenste temperatuur in op de thermostaat.
- Om de warmtepomp te beschermen is deze uitgerust met een startvertragingstijdfunctie. Nadat u de warmtepomp hebt aangezet, zal de ventilatie beginnen draaien binnen 3 minuten. 30 seconden daarna zal de compressor beginnen te lopen.
- Na het opstarten van de warmtepomp, controleren of er geen abnormale geluiden zijn.
- Controleer de temperatuur instelling.

2.4. Onderhoud en winterklaar

2.4.1 Onderhoud

! Het onderhoud moet 1maal per jaar worden uitgevoerd door een gekwalificeerde professional.

- Zet de stroom af naar de warmtepomp voor het reinigen, onderzoek en reparatie. Raak de elektronische componenten niet aan vooraleer de LED indicatie op PCB uit is geschakeld.

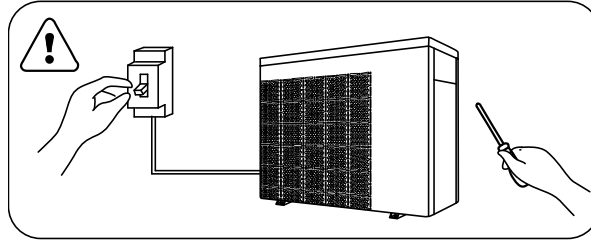

- Reinig de verdamper met huishoudelijke schoonmaakmiddelen of schoon water, NOOIT benzine, thinner of een soortgelijke brandstof.
- Controleer bouten, kabels en aansluitingen regelmatig.

2.4.2 Winterklaar

Indien u in de winter niet gaat zwemmen, gelieve de stroomtoevoer af te sluiten en laat het water uit de warmtepomp. Indien u de warmtepomp gebruikt onder 2°C, zorg ervoor dat er altijd water stroomt.

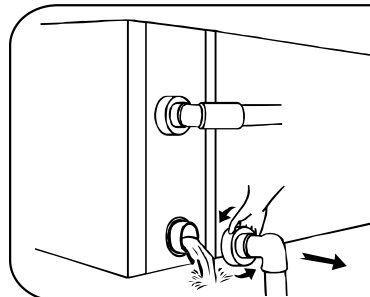

! Belangrijk:

Koppel de leidingen los en laat het water eruit.

Wanneer het water in de machine bevriest in de winter, kan de titanium warmtewisselaar beschadigd worden.

➤ 3 . Het oplossen van problemen voor veel voorkomende fouten

Fout	Reden	Oplossing
Warmtepomp werkt niet	Geen stroom	Wachten op stroomtoevoer
	Uit-schakelaar staat aan	Leg de aan-schakelaar aan
	Glaszekering verbrand	Controleer en verander de zekering
	De zekering is uitgeschakeld	Leg de zekering aan
Ventilator draait, maar met onvoldoende verwarming	Verdamper is geblokkeerd	Verwijder de obstakels
	Luchtuitlaat is geblokkeerd	Verwijder de obstakels
	3 minuten start vertraging	Wacht geduldig
Display normaal, maar geen verwarming	Ingestelde temperatuur te laag	Stel de juiste temperatuur in
	3 minuten start vertraging	Wacht geduldig

Als bovenstaande oplossingen niet werken, neem dan contact op met uw installateur met gedetailleerde informatie en uw modelnummer. Probeer niet verder te repareren.

LET OP! Gelieve de warmtepomp niet zelf proberen te repareren om elk risico te vermijden.

> 4. Foutcode

NO.	Scherm	Beschrijving detectiecode
1	E3	Geen debiet bescherming
2	E5	Abnormale voeding bescherming
3	E6	Overmatig temperatuurverschil tussen in- en uitlaat water (onvoldoende debiet bescherming)
4	Eb	Omgevingstemperatuur te hoog/laag bescherming
5	Ed	Anti-vries herinnering
NO.	Scherm	Beschrijving foutcode
1	E1	Bescherming hoge koelmiddeldruk
2	E2	Bescherming lage koelmiddeldruk
3	E4	Fase controller – 3 fasen verkeerd aangesloten
4	E7	Bescherming te lage of te hoge uitgangstemperatuur van het water
5	E8	Bescherming hoge koelmiddel temperatuur
6	EA	Bescherming oververhitting verdamper (enkel in koelmodus)
7	P0	Controller communicatie storing
8	P1	Water ingangstemperatuursensor storing
9	P2	Water uitgangstemperatuursensor storing
10	P3	Uitlaatgastemperatuursensor storing
11	P4	Temperatuursensor verdamper storing
12	P5	Gas retour temperatuursensor storing
13	P6	Temperatuursensor wisselaar storing
14	P7	Omgevingstemperatuursensor storing
15	P8	Radiator temperatuursensor storing
16	P9	Stroom sensor falen
17	PA	Herstart geheugen falen
18	F1	Compressor aandrijvingsmodule falen
19	F2	PFC module falen
20	F3	Compressor start falen
21	F4	Compressor loopt falen
22	F5	Compressormodule overstroom bescherming
23	F6	Compressormodule oververhitting bescherming
24	F7	Stroom bescherming
25	F8	Radiator oververhitting bescherming
26	F9	Ventilatormotor falen
27	Fb	Geen stroom naar Power filter plate bescherming
28	FA	PFC module te hoge spanning bescherming

Bijlage 1: Aansluitschema voor externe controle (Optioneel)

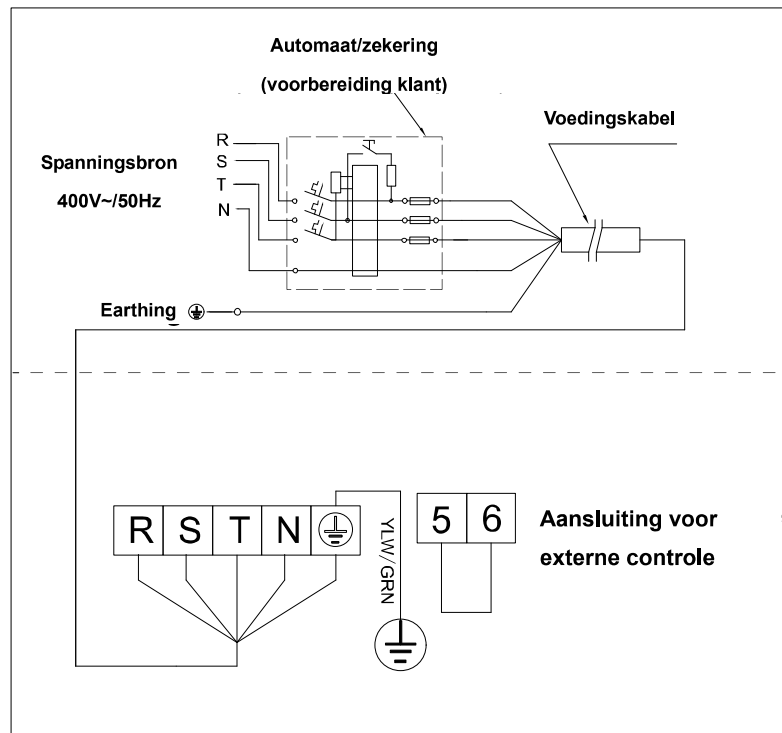
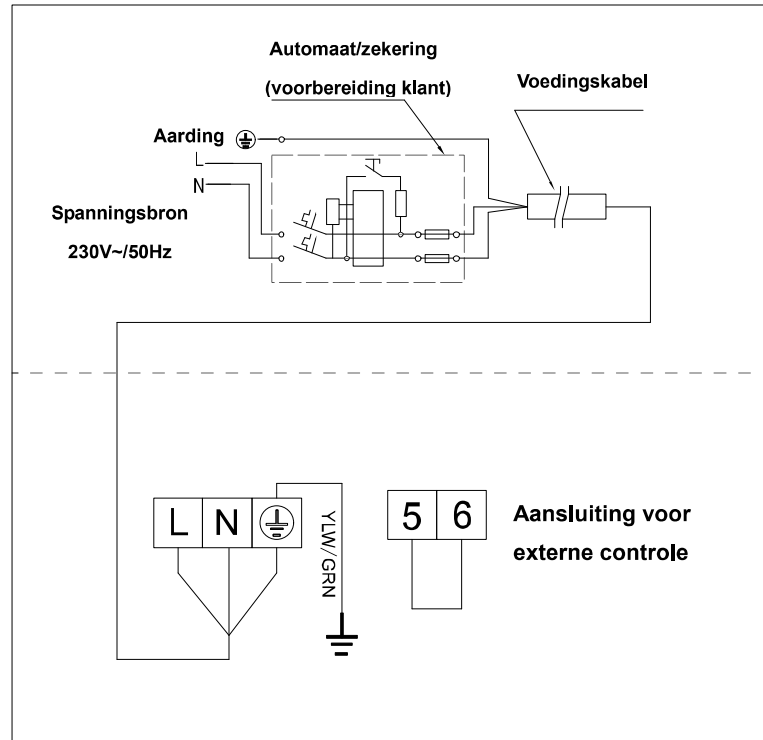

> 5. wifi-instelling

1) APP downloaden



Voor een Android mobiele telefoon kunt u downloaden van Voor een iPhone kunt u downloaden van

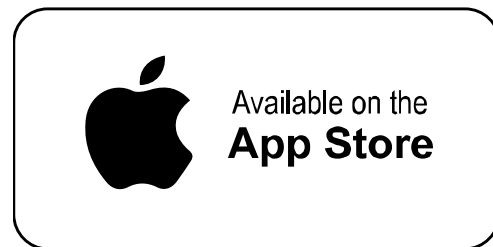

2) Account registratie

a) Registratie m.b.v. mobiel telefoonnummer/Email

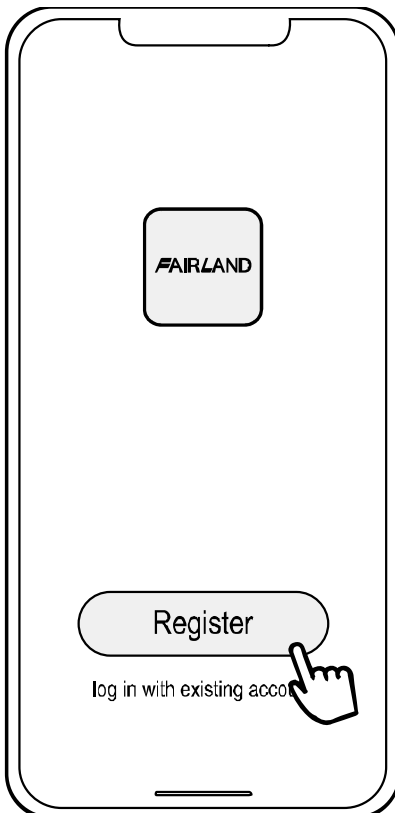

b) Registratie m.b.v. mobiel telefoonnummer

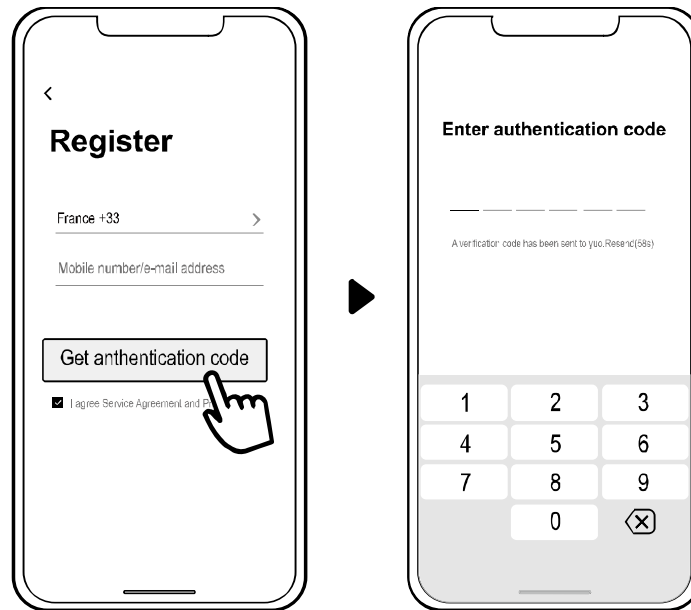

3) Creëer familie

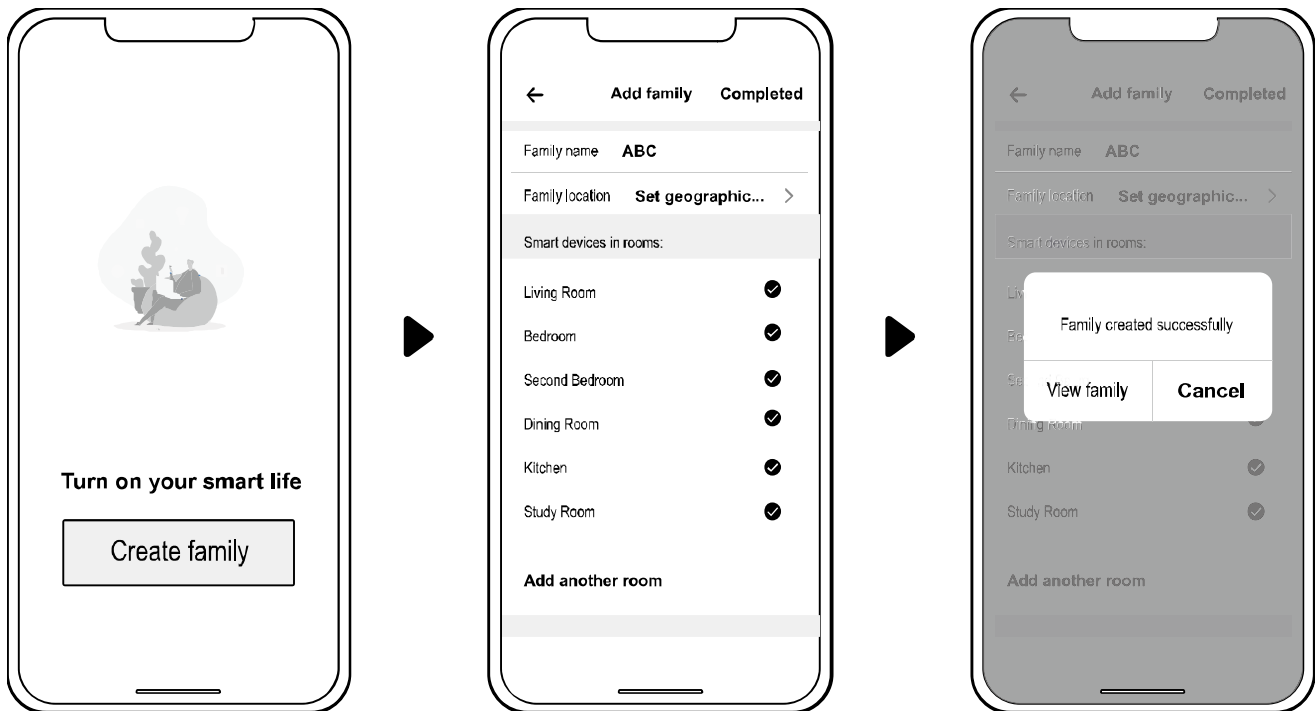

Gelieve de familienaam in te stellen en de kamer van het apparaat te kiezen.



4) APP verbinden

Zorg ervoor dat uw mobiele telefoon verbonden is via Wifi.

a) Wifi-verbinding:

Druk  gedurende 3 seconden na het ontgrendelen van het scherm,  zal knipperen om de Wifi-verbinding modus te openen



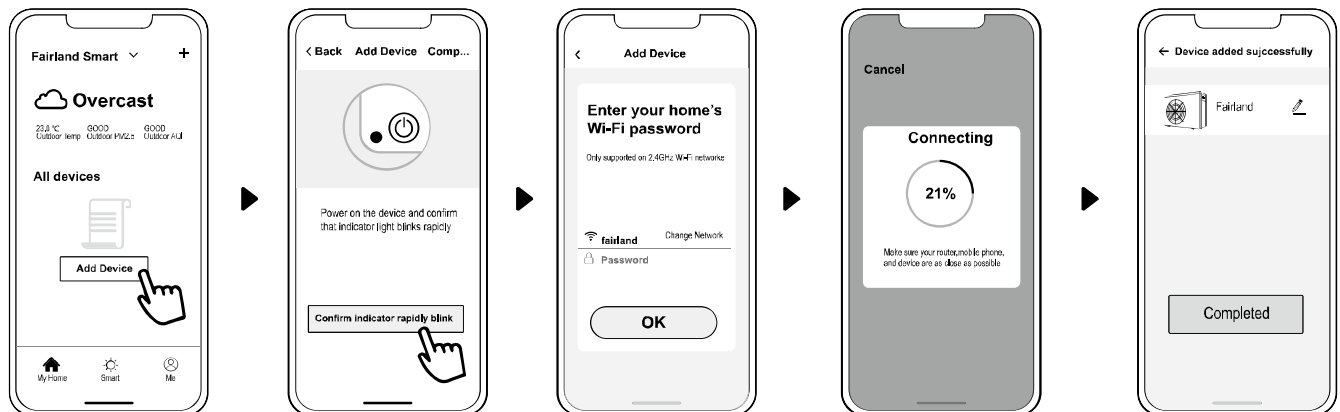

b) Klik op "Toevoegen apparaat" en volg de aanwijzingen om de verbinding modus te beëindigen.  zal op het scherm weergegeven worden zodra de Wifi-verbinding succesvol is.



c) Als de verbinding mislukt, zorg er dan voor dat uw netwerknaam en wachtwoord juist zijn en uw router, mobiele telefoon en apparaat zo dicht mogelijk bij elkaar zijn.

d) Wifi opnieuw verbinden (wanneer het Wifi-wachtwoord wordt gewijzigd of de netwerkconfiguratie wordt gewijzigd):

 10 seconden ingedrukt houden,  knippert langzaam gedurende 60 seconden. Daarna zal  verdwijnen. De oorspronkelijke verbinding zal worden verwijderd. Volg de bovenstaande stappen voor het opnieuw verbinden.

Opmerking: Zorg ervoor dat de router is geconfigureerd op 2.4G.

5) Werking

1. Voor warmtepompen met alleen verwarmingsfunctie

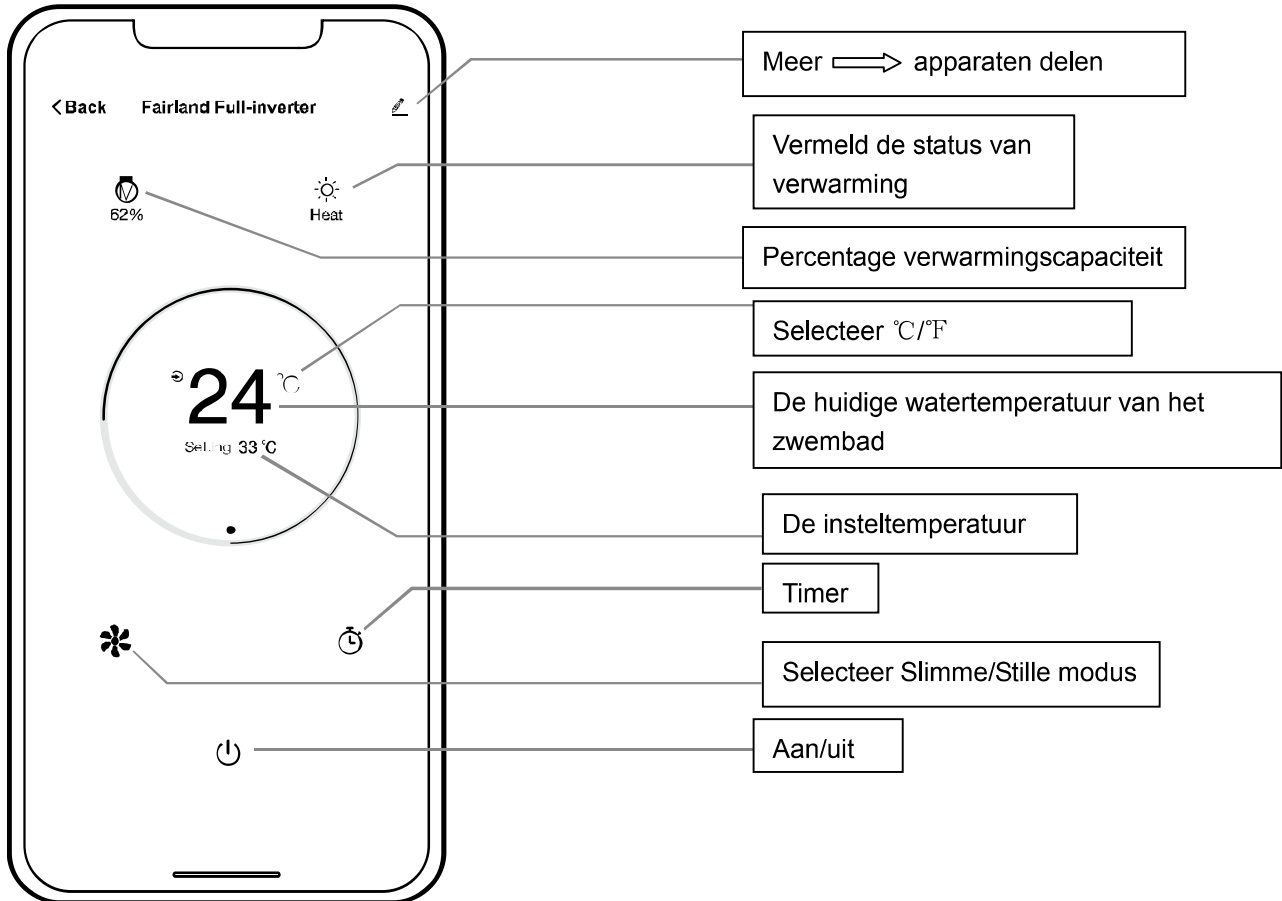

6) Apparaten delen met uw gezinsleden...

na de verbinding, als uw gezinsleden het apparaat ook willen controleren.

Laat uw gezinsleden eerst de APP registreren en dan kan de beheerder zoals hieronder beschreven te werk gaan:

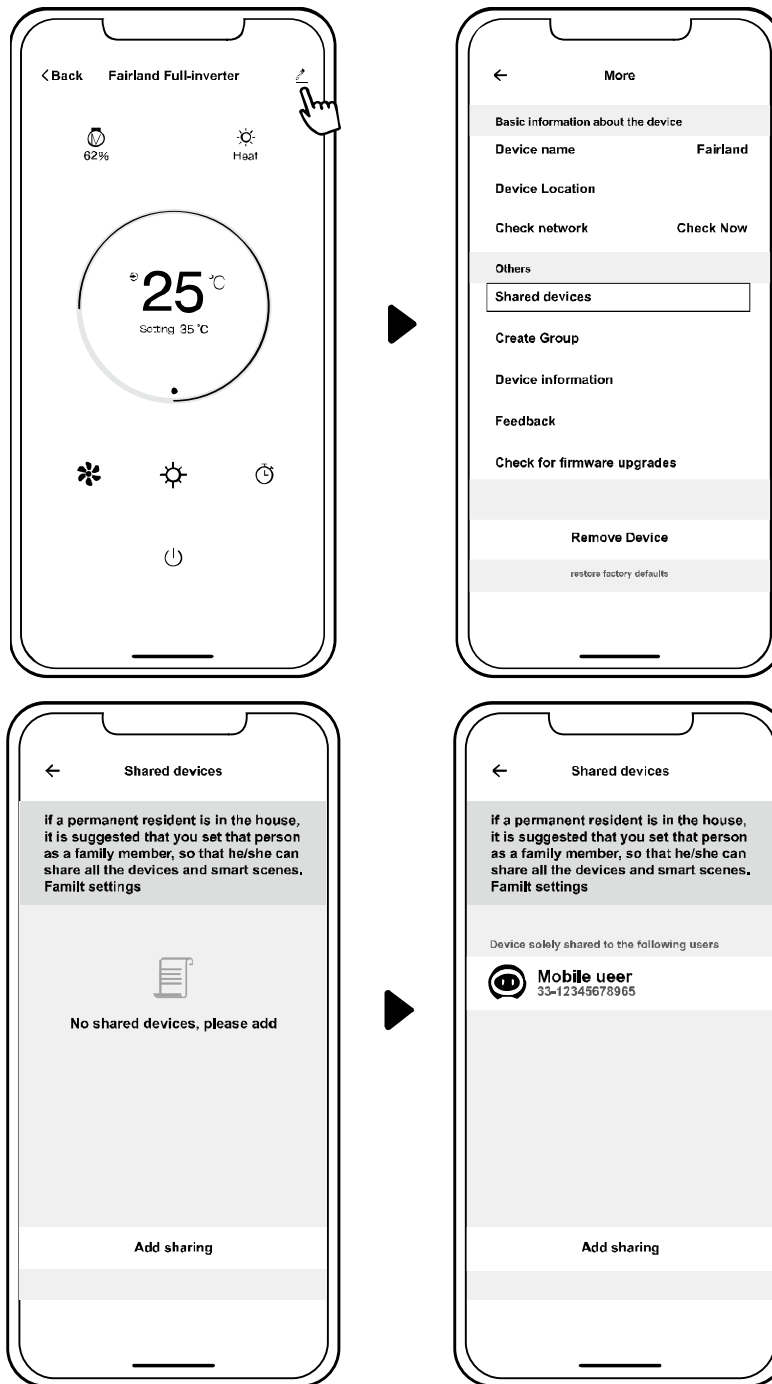

Daarna kunnen uw gezinsleden inloggen zoals hieronder:

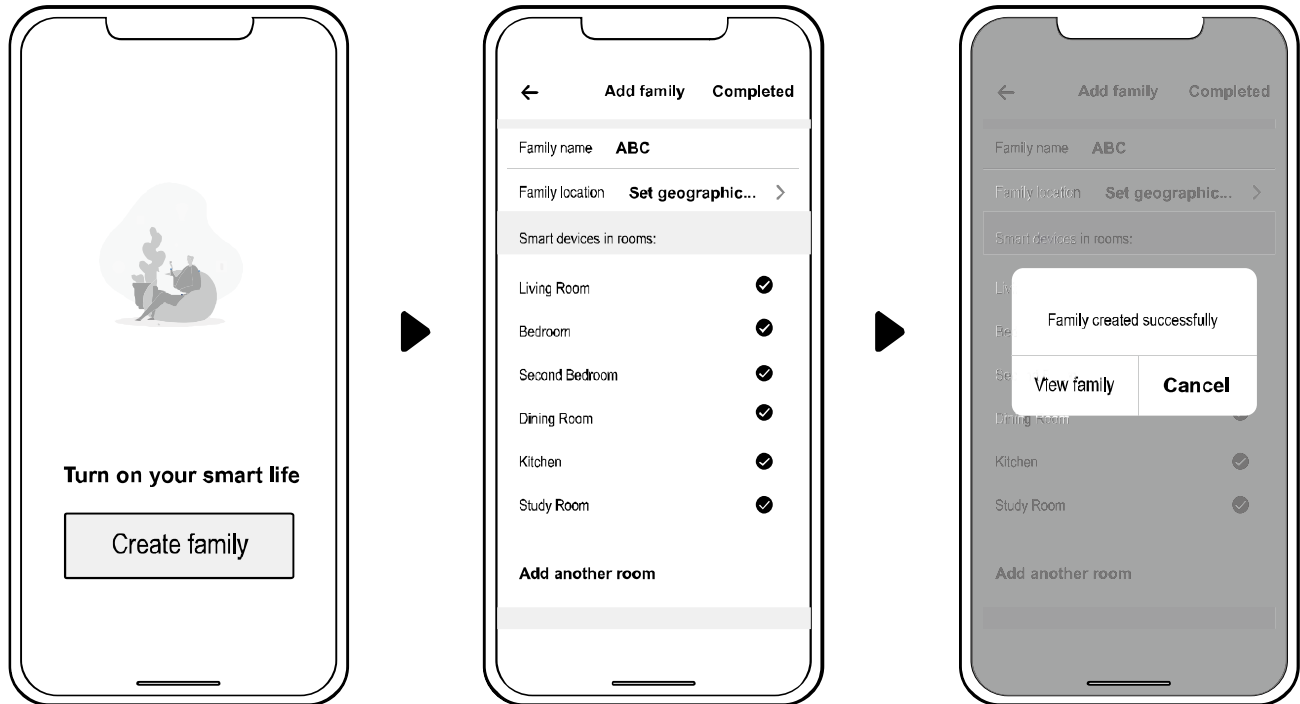

Let op:

1. De weersvoorspelling is slechts ter referentie.
2. De APP kan zonder voorafgaande kennisgeving worden bijgewerkt.