

Bestway®

EN
DE
NL
FR

FLOWCLEAR™



bestwaycorp.com/support



©2022 Bestway Inflatables & Material Corp.

All rights reserved/Tous droits réservés/Todos los derechos reservados/

Alle Rechte vorbehalten/Tutti i diritti riservati

Trademarks used in some countries under license from/

Marques utilisées dans certains pays sous la licence de/

Marcas comerciales utilizadas en algunos países bajo la licencia de/

Die Warenzeichen werden in einigen Ländern verwendet unter Lizenz der/

Marchi utilizzati in alcuni paesi concessi in licenza a

Bestway Inflatables & Material Corp., Shanghai, China

Manufactured, distributed and represented in the European Union by/

Fabriqués, distribués et représentés dans l'Union Européenne par/Fabricado, distribuido y representado en la Unión Europea por/

Hergestellt, vertrieben und in der Europäischen Union vertreten von/Prodotto, distribuito e rappresentato nell'Unione Europea da

Bestway Europe S.p.a., Via Resistenza, 5, 20098 San Giuliano Milanese (Milano), Italy

Distributed in Latin America by/Distribué en Amérique latine par/Distribuido en Latinoamérica por/Distribuido na América Latina por

Bestway Central & South America Ltda, Salar Ascotan 1282, Parque Enea, Pudahuel, Santiago, Chile

Distributed in Australia & New Zealand by **Bestway Australia Pty Ltd, Unit 2/98-104 Camarvon St Silverwater, NSW 2128, Australia**

Tel. Australia: (+61) 2 9037 1388; New Zealand: 0800 142 101

Distributed in United Kingdom by **Bestway Corp UK Ltd, 8 Wentworth Road, Heathfield Industrial Estate, Newton Abbot, Devon, TQ12 6TL**

Exported by/Exporté par/Exportado por/Exportiert von/Esportado da

Bestway (Hong Kong) International Ltd./Bestway Enterprise Company Limited

Suite 713, 7/Floor, East Wing, Tsim Sha Tsui Centre, 66 Mody Road, Kowloon, Hong Kong

www.bestwaycorp.com



OWNER'S MANUAL

58678 Chlorinator



Visit the Bestway YouTube channel

IMPORTANT SAFETY INSTRUCTIONS

READ AND FOLLOW ALL INSTRUCTIONS.

Carefully read, understand, and follow all information in this user manual before installing and using the Chlorinator. These warnings, instructions, and safety guidelines address some common risks, but they cannot cover all risks and dangers in all cases. Always use caution, common sense and good judgment when using the Chlorinator. Retain this information for future use. In addition, the following information can vary depending on the Chlorinator type. Keep the instruction manual in a safe place. If instructions are missing, please contact the manufacturer or search it on the website www.bestwaycorp.com.

WARNING

- If the supply cord is damaged, it must be replaced by the manufacturer, its service agent or similarly qualified persons in order to avoid a hazard.
- This appliance can be used by children aged from 8 years and above and persons with reduced physical, sensory or mental capabilities or lack of experience and knowledge if they have been given supervision or instruction concerning use of the appliance in a safe way and understand the hazards involved. Children shall not play with the appliance. Cleaning and user maintenance shall not be made by children without supervision.

- If instructions are missing, please contact the manufacturer or search it on the website www.bestwaycorp.com.
- This appliance should be used with separate filter pump/sand filter while in normal operation.
- This appliance is for outdoor use only.
- This appliance is to be supplied by an isolating transformer or supplied through a residual current device (RCD) having a rated residual operating current not exceeding 30 mA.



DISPOSAL

Electrical products should not be disposed of with household waste. Please recycle where facilities exist. Check with your local authority or retailer for recycling advice.

RCD TEST

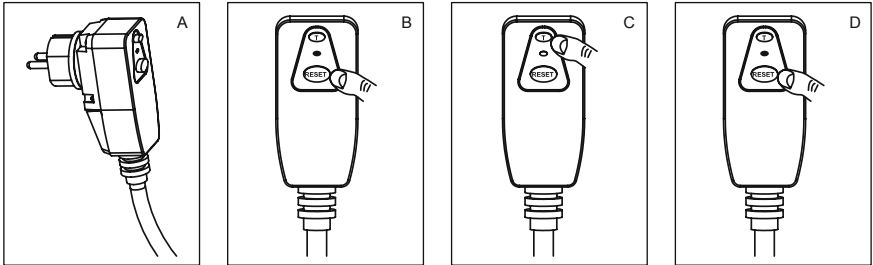

A. Insert the plug into the power outlet.

B. Press the "RESET" button; the indicator light turns red. **NOTE:** If the indicator light is not on, the test has failed.

C. Press the "T" button; the indicator light turns off. **NOTE:** If the indicator light is not off, the test has failed.

D. Press the "RESET" button, the indicator light turns red.

E. The Chlorinator is ready for use.

SETUP

CHECK LIST

To check the parts inside the manual. Verify that the equipment components represent the model that you had intended to purchase. In case of any damaged or missing parts at the time of purchase, visit our website bestwaycorp.com/support. Drawings are for illustration purposes only. May not reflect actual product. Not to scale.

PRODUCT SPECIFICATIONS

Maximum chlorine production per hour:	6 g/h
Sand filter/Filter pump flow range:	330-3000 gal/h
Salt concentration:	3000 ppm (3 g/L)
Water temperature:	10-36°C
Ambient temperature:	5-45°C
Compatible with max water capacity:	7000 gal (26495 L)

RECOMMENDATIONS BEFORE INSTALLATION

- The chlorinator must be installed at the last position of the water circulation pipe (down the direction of the water flow) as shown in "1a. and 1b."
- Only use sodium chloride (NaCl) salt with a purity of at least 99.8% to fully dissolve it.
- Too low salt content will reduce the efficiency of the chlorinator and result in low chlorine production. High salt content may produce a salty taste to the pool water and it may cause corrosion to metal fixtures and fittings in the pool.
- The "Pool Salt Table" shows the correct amount of salt required. Refer to the different quantity of water. The salt in the pool will not automatically decrease. Only when the pool water is lost will the salt in the water decrease, and the evaporation of water will not cause the salt to decrease.







Pool Salt Table					
Pool capacity		The amount of salt added for the first time 3.0 g/L (3000 ppm)		Display code "E1" the amount of salt that needs to be added	
(gal)	(l)	(lb)	(kg)	(lb)	(kg)
1000	3785	25	11	8	4
1500	5677	38	17	13	6
2000	7570	50	23	17	8
3000	11355	75	34	25	11
4000	15140	100	45	33	15
5000	18925	125	57	42	19
6000	22710	150	68	50	23
7000	26495	175	79	58	26

If the device shows error E2, it is necessary to reduce the salt concentration: Drain about 20% of the pool water, and then refill with clean water. Wait 1 hour, and if the error still remains, repeat the operation until the E2 error disappears.

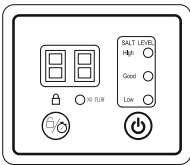
In case the quantity of water of your pool is not listed in the "pool salt table", follow the below formula to calculate the correct quantity of salt to add to the pool to reach the 3000 ppm of salt concentration, or in case the E1 error appears on the display.

The amount of salt added for the first time:		The amount of salt that needs to be added if the "E1" error code displays:	
(lb)	(kg)	(lb)	(kg)
Water capacity(gal) *0.025	Water capacity(l) *0.003	Water capacity(gal) *0.0084	Water capacity(l) *0.001

USING THE CHLORINATOR

	Code number	Icon	Name	Illustrate
	1		Power button	Press and hold for 3s to turn on/off the chlorinator
	2		Timer button	Press and hold for 3s to lock/unlock, and press quickly to adjust working time
	3		Lock indicator	When the lock indicator is unlit, the product is unlocked. If no button is pressed, the product will automatically lock after 1 minute and the Lock indicator will turn red.
	4		Salt concentration indicator	Red: The salt concentration is too high, part of the salt should be removed from the pool water. Display shows: E2; Green: The salt concentration is at the optimal level; Yellow: The salt concentration is too low and salt needs to be added to the pool water. Display shows: E1.
	5		Water flow status indicator	Shows red, no water flow or insufficient water flow
	6		Digital Display	Displays running time/remaining time/fault code Power-on state/standby mode

Standby mode: At the end of the cycle, the display shows "00". At this time, the chlorinator will automatically enter the standby mode.

The day after, approximately at the same time, it will automatically run again. If you unplug the Chlorinator, connect the plug the next day, and press the power button, the chlorinator will work according to the working hours set the previous day.

Recommended Pool Working Time Set Table

- This table shows the recommended working hours for the normal maintenance of the chlorinator connected to the pool.
- For cleaning the pool, please run it at 1.5-2 times the time shown in the table for the first use, and run it according to the normal working hours once the chlorine level is reached.
- On the first use or if the water in the pool is dirty, run the chlorinator until the level of chlorine is correct or the water is clean. Refer to the working time shown in the table below.

Pool size		Working time (hours) under different ambient temperatures		
Gallon	Litre	10 - 19°C(50 - 66°F)	20 - 28°C(68 - 82°F)	29 - 36°C(84 - 97°F)
1000	3785	1	1	1
2000	7570	2	3	3
3000	11355	4	4	5
4000	15140	5	6	7
5000	18925	6	7	8
6000	22710	7	8	9
7000	26495	8	9	10

It is recommended to cover the surface of the pool during the operation of the product to help increase the level of chlorine in the pool.

ATTACHING A BASE TO THE CHLORINATOR

Follow the below instructions. There must be two holes with a diameter of 8 mm and a spacing of 165 mm on the base. The product can be fixed on a cement base or a wooden platform. The total weight of the base should not be less than 18 kg to protect the chlorinator from accidentally falling over.

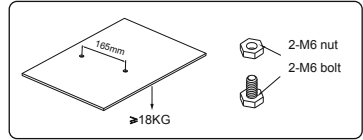
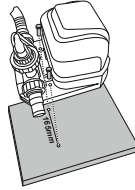

MAINTENANCE

ELECTROLYTIC CELL

To clean the electrolytic cell, follow the instruction in the section [\[8\]](#). Drawings are for illustration purposes only. May not reflect actual product. Not to scale. In order to maintain the best results, we recommend opening and checking the electrodes every month. However, if the water quality of the swimming pool is hard water (high content of calcium and magnesium ions), the electrodes may need to be cleaned manually on a regular basis. To clean the electrolytic cell, it is suggested to use a solution of 50% water/50% vinegar, or check with your pool dealer the suitable chemical product. Be sure to avoid chemical product that can damage the Titanium plate.

WATER CHEMICAL BALANCE

	Minimum	Best Value	Maximum
Available chlorine	0	0.5 - 3.0 ppm	3.0 ppm
Combined chlorine	0	0	0.2 ppm
pH value	7.2	7.4 - 7.6	7.8
Total alkalinity	40 ppm	80 - 100 ppm	120 ppm
The hardness of calcium	50 ppm	100- 250 ppm	350 ppm
Stabilizer (cyanuric acid)	10 ppm	20 - 40 ppm	50 ppm

• If the concentration of chlorine exceed the recommended level, it can be dangerous to use the pool. Test the chemical balance before using the pool. If using the test strip, check the expiration date, as the test result may be inaccurate if passed the expiration date.

BESTWAY® TEST STRIPS (INCLUDED IN THE PRODUCT)

The test strips can test the concentration of "free chlorine", "PH" and "total alkalinity" in the water at the same time. It is recommended to check the level of the chemical in the water every day and before use.

- Immerse a whole strip of test paper in water and take it out immediately.
- Keep the test paper level and wait for 15 seconds. Do not shake off excess water.
- Please compare the "free chlorine", "PH" and "total alkalinity" grades of the test paper with the color plate attached to the bottle.

STORAGE

- Remove all accessories; be sure to clean and dry all before the storage. If all the parts are not completely dry, mold may result. We strongly recommend to disassemble the Chlorinator when the environment temperature is below 10°C / 50°F.
- Store the Chlorinator in a dry place with a moderate temperature between 10°C / 50°F and 38°C / 100°F.

WARRANTY TERMS

For information concerning warranty terms, visit our website at: www.bestwaycorp.com.

TROUBLESHOOTING

Problems	Probable Causes	Solutions
Insufficient chlorine concentration	<ul style="list-style-type: none"> The running time of the product is not long enough. The salt concentration is not enough (less than 2000 ppm). The electrolyzer is blocked or left with dirt. Increase in swimmers. Strong exposure to the sun leads to the emission of chlorine. 	<ul style="list-style-type: none"> Please increase the running time of the product every day. For details, please refer to "Operation Instructions". Adjust the salt concentration by referring to the "Pool Salt Table". If necessary, please disassemble the electrolytic cell for inspection and cleaning. Please refer to "Maintenance". Please increase the running time of the product every day. When the pool is not in use or the product is running, please cover the pool cover. Please increase the running time of the product every day. During the running of the product, you can cover the surface of the pool and wait 2 days before using the test paper to test.
Flocculent precipitation in water	There is too much calcium in the pool water.	Empty about 20%-25% of the pool water volume, then add clean water to reduce the hardness. If necessary, please disassemble the electrolytic cell for inspection and cleaning.
LED indicator has no display code	<ul style="list-style-type: none"> Not plugged in. The RCD plug is not set. The LED indicator fails. 	<ul style="list-style-type: none"> Plug in the power plug. Press the reset button again. Please contact Bestway Customer Service Center for replacement.

ERROR CODES

Problems	Probable Causes	Solutions
Display code "E0"	No water flow.	Make sure the filter is connected to the chlorinator and is running. See "Installation Instructions".
	The water flow is less than 280 gal/h (1050 L/h), the circulation system is blocked.	If there is a water stop valve, make sure that the water stop valve is open. Ensure that the filter element and the electrolytic cell are clean and free of dirt or impurities. Exhaust the air from the entire circulation system. Please refer to the filter manual.
	The direction of the inlet and outlet is reversed.	Check the direction of the water inlet and outlet. If necessary, readjust the water pipe. See "Installation Instructions".
	Dirt in the water flow sensor.	Make sure the water flow sensor is clean (especially the rotor). Please refer to "Maintenance".
	The power cord of the water flow sensor is loose.	Reconnect the water flow sensor firmly.
	Water flow sensor failure.	Please contact Bestway Customer Service Center for replacement.
Display code "E1"	Dirt remains in the electrolyzer.	If necessary, remove the electrode to check and clean it. Please refer to "Maintenance".
	Low salt concentration or no salt.	Add salt. Please refer to "Pool Salt Table".
	The electrolysis power cord is loose.	Make sure that the electrolytic cell line is firmly connected to the plug of the electrolytic cell.
	The electrolyzer may fail.	Please contact Bestway Customer Service Center for replacement.
Display code "E2"	Salt concentration is too high.	Drain part of the pool water and add some clean water. Refer to "Salt and Pool Water Consumption"
Display code "E3"	Electrolyzer short circuit.	If necessary, remove the electrode to check and clean it. Please refer to "Maintenance"



GEBRAUCHSANWEISUNG

58678 Chlorinator



Besuchen Sie unseren auf Kanal

WICHTIGE SICHERHEITSHINWEISE

BITTE SORGFÄLTIG DURCHLESEN.

Vor der ersten Verwendung des Chlorinators lesen Sie die Gebrauchsanweisung bitte sorgfältig durch. Diese Warnhinweise und Sicherheitsrichtlinien beschränken sich auf die am Häufigsten auftretenden Risiken, können jedoch nicht alle im vollen Umfang abdecken. Lassen Sie bei der Benutzung des Chlorinators stets die nötige Vorsicht walten. Bewahren Sie diese Informationen für spätere Zeitpunkte sorgfältig auf. Darüber hinaus können die folgenden Informationen je nach Art des Chlorinators variieren. Bewahren Sie die Gebrauchsanweisung sorgfältig auf. Sollte diese nicht beiliegen, wenden Sie sich bitte an den Hersteller oder besuchen Sie www.bestwaycorp.com.

WARNUNG

- Wenn das Netzkabel beschädigt ist, muss es durch den Hersteller, bzw. Kundendienst oder ähnlich qualifizierte Personen ersetzt werden, um mögliche Gefährdungen ausschließen zu können.
- Dieses Gerät kann von Kindern ab 8 Jahren und darüber sowie von Personen mit verringerten physischen, sensorischen oder mentalen Fähigkeiten oder Mangel an Erfahrung und Wissen benutzt werden, wenn sie beaufsichtigt oder bezüglich des sicheren Gebrauchs des Gerätes unterwiesen wurden und die daraus resultierenden Gefahren verstehen. Kinder dürfen nicht mit dem Gerät spielen. Reinigung und Benutzer-Wartung dürfen nicht von Kindern ohne Beaufsichtigung durchgeführt werden.
- Sollte keine Gebrauchsanweisung beiliegen, wenden Sie

sich bitte an den Hersteller oder besuchen Sie uns unter www.bestwaycorp.com.

- Dieses Gerät sollte im Normalbetrieb mit einer separaten Filterpumpe/Sandfilteranlage betrieben werden.
- Dieses Gerät ist nur für die Verwendung im Freien geeignet.
- Dieses Gerät muss per Trenntransformator oder Fehlerstromschutzschalter (RCD) mit einem Nennfehlerstrom von höchstens 30 mA versorgt werden.



ENTSORGUNG

Elektrogeräte dürfen nicht mit dem Hausmüll entsorgt werden. Bitte recyceln Sie diese an den davor vorgesehenen Orten. Tipps hinsichtlich des richtigen Recyclings erfragen Sie sich bei Ihrer lokalen Behörde oder Ihrem Händler.

RCD TEST

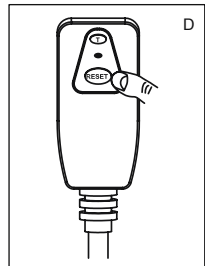
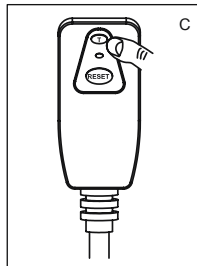
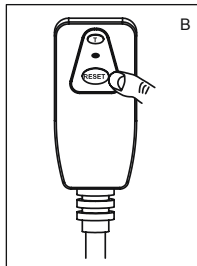
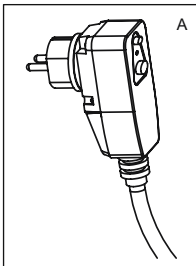

A. Stecken Sie den Stecker in die Steckdose.

B. Drücken Sie die Taste "RESET"; die Kontrollleuchte leuchtet rot. **HINWEIS:** Wenn die Kontrollleuchte nicht leuchtet, ist der Test fehlgeschlagen.

C. Drücken Sie die Taste "T"; die Kontrollleuchte geht aus. **HINWEIS:** Wenn die Kontrollleuchte nicht erlischt, ist der Test fehlgeschlagen.

D. Drücken Sie die Taste "RESET", die Kontrollleuchte leuchtet rot.

E. Der Chlorinator ist nun betriebsbereit.

AUFBAU

LISTE DER ENTHALTENEN TEILE

Überprüfen Sie den Lieferumfang auf seine Vollständigkeit und vergewissern Sie sich, dass die Komponenten des Geräts auch dem tatsächlich gekauften Modell entsprechen. Sollten zum Zeitpunkt des Kaufs Teile beschädigt sein oder fehlen, besuchen Sie unsere Website bestwaycorp.com/support. Die Zeichnungen dienen lediglich zur Veranschaulichung und entsprechen möglicherweise nicht dem tatsächlichen Produkt. Nicht maßstabsgetreu.

PRODUKTSPEZIFIKATIONEN

Maximale Chlorproduktion pro Stunde:	6 g/h
Sandfilter/Filterpumpe Durchflussraten:	1.249-11.355 l/h
Salzkonzentration:	3000 ppm (11 l/h)
Wassertemperatur:	10-36°C
Umgebungstemperatur:	5-45°C
Kompatibel mit maximaler Wasserkapazität:	26.495 Liter

HINWEISE ZUM AUFBAU







- Der Chlorinator muss in Strömungsrichtung an letzter Stelle im Filterkreislauf angeschlossen werden (s. Abb. 1-a + 1-b).
- Um eine vollständige Auflösung zu ermöglichen, verwenden Sie nur Natriumchlorid (NaCl) mit einem Reinheitsgrad von mindestens 99,8%.
- Ein zu niedriger Salzgehalt verringert die Effizienz des Chlorinators und führt zu einer geringen Chlorproduktion. Liegt ein zu hoher Salzgehalt vor, kann dies zu einem salzigen Geschmack des Poolwassers sowie zu Korrosion am Strahlrahmen führen.
- Die "Salztabelle" zeigt die korrekte Menge an benötigtem Salz. Beachten Sie dabei die unterschiedlichen Wassermengen. Der Salzgehalt im Pool wird nicht automatisch reduziert. Nur wenn die Wassermenge abnimmt, verringert sich auch der Salzgehalt – letzteres ist bei einer Wasserverdunstung nicht der Fall.

Salztabelle					
Fassungsvermögen des Pools		Erstmalig hinzugefügte Salzmenge 11 g/l (3000 ppm)		Bei Fehlermeldung "E1" entsprechende Salzmenge nachfüllen	
(gal)	(l)	(lb)	(kg)	(lb)	(kg)
1000	3785	25	11	8	4
1500	5677	38	17	13	6
2000	7570	50	23	17	8
3000	11355	75	34	25	11
4000	15140	100	45	33	15
5000	18925	125	57	42	19
6000	22710	150	68	50	23
7000	26495	175	79	58	26

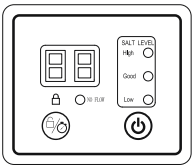
Wenn das Gerät die Fehlermeldung E2 anzeigt, muss die Salzkonzentration reduziert werden: Lassen Sie hierzu etwa 20 % des Poolwassers ab und füllen Sie im Anschluss sauberes Wasser nach. Warten Sie nun 1 Stunde. Sollte die Meldung weiterhin angezeigt werden, wiederholen Sie den Vorgang solange, bis die Meldung E2 verschwindet. Falls die Wassermenge Ihres Pools nicht in der "Salztabelle" aufgeführt ist, verwenden Sie die folgende Formel, um die richtige Salzmenge zu berechnen. Wichtig ist, dass eine Salzkonzentration von 3000 ppm erreicht wird.

Erstmalig hinzugefügte Salzmenge:		Bei Fehlermeldung "E1" entsprechend nachzufüllende Salzmenge	
(lb)	(kg)	(lb)	(kg)
Wassermenge (gal) *0,025	Wasservolumen (l) *0,003	Wasservolumen (gal) *0,0084	Wasservolumen (l) *0,001

VERWENDUNG DES CHLORINATORS

	Code-Nummer	Icon	Name	Erklärung
	1		Power-Taste	Halten Sie die Taste 3 Sekunden lang gedrückt, um das Chlorgasdosiergerät ein- und auszuschalten.
	2		Timer	Zum Sperrern/Entsperrern 3 Sekunden lang gedrückt halten, zum Einstellen der Betriebszeit schnell drücken
	3		Tastensperre	Wenn die Sperranzeige nicht leuchtet, ist das Gerät entsperrt. Wenn keine Taste gedrückt wird, wird das Gerät nach 1 Minute automatisch gesperrt und die Sperranzeige leuchtet rot.
	4		Anzeige Salzgehalt	Rot: Der Salzgehalt ist zu hoch und muss verringert werden. Das Display zeigt die Meldung E2; Grün: Die Salzkonzentration liegt im optimalen Bereich; Gelb: Die Salzkonzentration ist zu niedrig und muss erhöht werden. Das Display zeigt die Meldung E1.
	5		Anzeige Wasserdurchfluss	Rotes Licht leuchtet: Kein oder nur unzureichender Wasserdurchfluss
	6		Digitale Anzeige	Anzeige von Laufzeit/Restlaufzeit/Störungscode Einschaltzustand/Standby-Modus

Standby-Modus: Am Ende des Zyklus zeigt das Display die Meldung 00 an und das wechselt automatisch in den Standby-Modus. Am folgenden Tag schaltet sich das Gerät zu einem ähnlichen Zeitpunkt automatisch wieder ein. Sollten Sie über Nacht den Stecker gezogen haben, und am folgenden Tag zurück in die Steckdose stecken, müssen Sie lediglich die Power-Taste drücken und der Chlorinator arbeitet entsprechend der am Vortag eingestellten Betriebsstunden weiter.

Empfohlene Laufzeiten

- In dieser Tabelle sind die empfohlenen Laufzeiten des Chlorinators zur richtigen Pflege Ihres Poolwassers aufgelistet.
- Bei der erstmaligen Benutzung sollten Sie die in der Tabelle angegebenen Zeiten verdoppeln und erst bei Erreichen des Chlorgehalts die entsprechenden Laufzeiten verwenden.
- Bei der Inbetriebnahme oder verschmutztem Wasser sollte der Chlorinator solange eingeschaltet bleiben, bis der Chlorgehalt ausreichend ist oder das Wasser vollständig gereinigt wurde. Beachten Sie hierfür die in der nachstehenden Tabelle angegebenen Betriebszeiten.

Größe des Pools		Betriebszeit (Stunden) bei unterschiedlichen Umgebungstemperaturen		
Gallone	Liter	10 - 19°C(50 - 66°F)	20 - 28°C(68 - 82°F)	29 - 36°C(84 - 97°F)
1000	3785	1	1	1
2000	7570	2	3	3
3000	11355	4	4	5
4000	15140	5	6	7
5000	18925	6	7	8
6000	22710	7	8	9
7000	26495	8	9	10

Es wird empfohlen, während der Verwendung des Chlorinators den Pool vollständig abzudecken. So können Sie den Prozess zur Steigerung des Chlorgehalts zusätzlich unterstützen.

VERBINDUNG DES SOCKELS MIT CHLORINATOR

Befolgen Sie hierzu die nachfolgenden Anweisungen. Auf dem Sockel müssen sich zwei Löcher mit einem Durchmesser von 8 mm und einem Abstand von 165 mm vorhanden sein. Das Produkt kann auf einem Zementsockel oder einer Holzplatte befestigt werden. Das Gesamtgewicht des verwendeten Sockels sollte 18 kg nicht unterschreiten, um einen sicheren Stand des Gerätes zu ermöglichen.

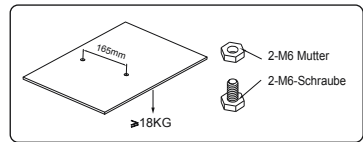
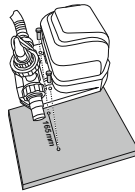

WARTUNG

ELEKTROLYTISCHE ZELLE

Um die Elektrolysezelle zu reinigen, folgen Sie den Anweisungen im Abschnitt . Die Abbildungen ausschließlich der Veranschaulichung und spiegeln möglicherweise nicht das tatsächliche Produkt wider. Nicht maßstabsgetreu. Um die bestmögliche Leistung Ihres Gerätes zu erzielen, empfehlen wir, die Elektroden jeden Monat zu öffnen und zu überprüfen. Liegt bei Ihrem Poolwasser jedoch eine höhere Wasserhärte vor (hoher Gehalt an Kalzium- und Magnesiumionen), müssen die Elektroden möglicherweise regelmäßiger gereinigt werden. Zur Reinigung der Elektrolysezelle wird eine Lösung aus 50 % Wasser und 50 % Essig empfohlen. Für weitere Information bezüglich Reinigungsschemalien wenden Sie sich bitte an Ihren Händler. Verwenden Sie zur Reinigung keine Chemikalien, welche die Titanplatte beschädigen könnten.

CHEMISCHES GLEICHGEWICHT DES WASSERS

	Minimum	Optimaler Wert	Maximum
Verfügbares Chlor	0	0,5 - 3,0 ppm	3,0 ppm
Kombiniertes Chlor	0	0	0,2 ppm
pH-Wert	7.2	7.4 - 7.6	7.8
Gesamtalkalität	40 ppm	80 - 100 ppm	120 ppm
Die Härte des Calciums	50 ppm	100- 250 ppm	350 ppm
Stabilisator (Cyanursäure)	10 ppm	20 - 40 ppm	50 ppm

• Wenn der Chlorgehalt den empfohlenen Wert überschreitet, können ernsthafte gesundheitliche Risiken entstehen. Vor der Benutzung des Pools sollte dieser daher sorgfältig überprüft werden. Wenn Sie den Teststreifen verwenden, beachten Sie bitte das Verfallsdatum. Würde dieses überschritten, kann dies zu ungenauen Testergebnissen hinsichtlich der Wasserqualität führen.

BESTWAY® TESTSTREIFEN (IM LIEFERUMFANG ENTHALTEN)

Die Teststreifen können gleichzeitig zur Messung von freiem Chlor, des PH-Wertes sowie der Gesamtalkalität im Wasser verwendet werden. Es wird empfohlen, den Chemiegehalt des Wassers täglich und vor jeder Nutzung des Pools zu überprüfen.

- Tauchen Sie einen ganzen Streifen des Testpapiers in Wasser und nehmen Sie ihn sofort wieder heraus.
- Halten Sie das Testpapier waagrecht und warten Sie 15 Sekunden lang. Schütteln Sie überschüssiges Wasser bitte nicht ab.
- Bitte vergleichen Sie die Ergebnisse für freies Chlor, den PH-Wert und der Gesamtalkalität mit der auf der Flasche abgebildeten Farbtafel.

LAGERUNG

- Entfernen Sie sämtliches Zubehör. Achten Sie darauf, dass sie dieses vor der Lagerung sorgfältig reinigen und trocknen, da es sonst zur Bildung von Schimmel kommen kann. Wir empfehlen, den Chlorinator bei einer Außentemperatur von weniger als 10°C in jedem Fall abzubauen.
- Lagern Sie den Chlorinator an einem trockenen Ort bei einer moderaten Temperatur zwischen 10°C und 38°C.

GARANTIEBEDINGUNGEN

Informationen zu den Garantiebedingungen finden Sie auf unserer Website unter: www.bestwaycorp.com.

FEHLERBEHEBUNG

Probleme	Mögliche Ursachen	Lösungen
Unzureichende Chlorgehalt	<ul style="list-style-type: none"> • Laufzeit des Geräts ist zu kurz. • Unzureichender Salzgehalt (weniger als 2000 ppm). • Elektrolyseur ist verstopft oder verunreinigt. • Vermehrte Nutzung des Pools. • Starke Sonneneinstrahlung führt zur Freisetzung von Chlor. 	<ul style="list-style-type: none"> • Erhöhen Sie die tägliche Laufzeit des Geräts. Für weitere Details schauen Sie bitte in die Gebrauchsanweisung. • Stellen Sie den Salzgehalt gemäß der „Salztabelle“ ein. • Falls erforderlich, bauen Sie bitte die Elektrolysezelle zur Inspektion und Reinigung aus. Bitte lesen Sie hierzu den Abschnitt Wartung. • Erhöhen Sie die tägliche Laufzeit des Geräts. Wenn der Pool nicht benutzt wird oder das Gerät läuft, decken Sie bitte die Poolabdeckung ab. • Erhöhen Sie die tägliche Laufzeit des Geräts. Decken Sie Ihren Pool ab, während der Chlorinator läuft. Warten Sie zwei Tage, bis Sie die Teststreifen verwenden.
Flockung des Wassers	Das Poolwasser enthält zu viel Kalzium.	Lassen Sie ca. 20%-25% des Wassers ab und füllen Sie anschließend sauberes Wasser nach, um so die Härte zu reduzieren. Falls erforderlich, bauen Sie bitte die Elektrolysezelle zur Inspektion und Reinigung aus.
LED-Anzeige hat keinen Anzeigecode	<ul style="list-style-type: none"> • Nicht eingesteckt. • Der RCD-Stecker ist nicht eingestellt. • Die LED-Anzeige fällt aus. 	<ul style="list-style-type: none"> • Stecken Sie den Netzstecker ein. • Drücken Sie erneut die Reset-Taste. • Bitte wenden Sie sich an den Bestway® Kundenservice.

FEHLERMELDUNGEN

Probleme	Mögliche Ursachen	Lösungen
Fehlermeldung E0	Kein Wasserdurchfluss.	Stellen Sie sicher, dass der Filter an den Chlorinator angeschlossen und in Betrieb ist. Siehe Aufbauanleitung.
	Der Wasserdurchfluss beträgt weniger als 1.050 l/h, das Zirkulationssystem ist blockiert.	Wenn ein Wassersperrenventil vorhanden ist, vergewissern Sie sich, dass das dieses geöffnet ist. Überprüfen Sie außerdem das Filtersystem sowie die Elektrolysezelle auf ihre Sauberkeit und lassen Sie die Luft aus dem gesamten Zirkulationssystem ab. Bitte beachten Sie hierzu auch die Gebrauchsanweisung Ihrer Filterpumpe.
	Die Wasserein- und -auslass wurden vertauscht.	Überprüfen Sie Wasserein- und -auslass. Falls erforderlich, tauschen Sie diese bitte aus. Siehe Aufbauanleitung.
	Verschmutzung des Sensors für den Wasserdurchfluss	Stellen Sie sicher, dass der Sensor für den Wasserdurchfluss (insbesondere der Rotor) sauber ist. Bitte lesen Sie hierzu den Abschnitt Wartung.
	Das Netzkabel des Sensors für den Wasserdurchfluss ist lose.	Schließen Sie den Sensor für den Wasserdurchfluss wieder fest an.
	Ausfall des Sensors für den Wasserdurchfluss	Bitte wenden Sie sich an den Bestway® Kundenservice.
Anzeigecode "E1"	Der Schmutz bleibt im Elektrolyseur.	Falls erforderlich, entfernen Sie die Elektrode, um sie auf Ihre Sauberkeit zu überprüfen und ggf. zu reinigen. Bitte lesen hierzu den Abschnitt Wartung.
	Niedrige Salzkonzentration oder kein Salz.	Salz hinzufügen. Siehe Salztabelle.
	Das Elektrolyse-Netzkabel ist lose.	Stellen Sie sicher, dass das Kabel der Elektrolysezelle fest mit dem Stecker verbunden ist.
	Der Elektrolyseur kann ausfallen.	Bitte wenden Sie sich an den Bestway® Kundenservice
Fehlermeldung E2	Der Salzgehalt ist zu hoch.	Lassen Sie einen Teil des Poolwassers ab und füllen Sie im Anschluss Sauberes nach. Bitte lesen Sie hierzu den Abschnitt Salzverbrauch und Poolwasser.
Code "E3" anzeigen	Kurzschluss im Elektrolyseur.	Falls erforderlich, entfernen Sie die Elektrode, um sie auf Ihre Sauberkeit zu überprüfen und ggf. zu reinigen. Bitte lesen Sie hierzu den Abschnitt Wartung.



GEbruikersHANDLEIDING

58678 Chlorinator



Bezoek het Bestway YouTube kanaal

BELANGRIJKE VEILIGHEIDSINSTRUCTIES

LEES EN VOLG ALLE INSTRUCTIES.

Lees, begrijp en volg alle informatie in deze gebruikershandleiding zorgvuldig voordat u de chlorinator opzet en gebruikt. Deze waarschuwingen, instructies en veiligheidsrichtlijnen behandelen enkele veelvoorkomende risico's, maar ze kunnen niet alle mogelijke risico's en gevaren dekken. Wees altijd voorzichtig en gebruik gezond verstand wanneer u gebruik maakt van de Chlorinator. Bewaar deze informatie voor toekomstig gebruik. Bovendien kan de volgende informatie variëren, afhankelijk van het type chlorinator. Bewaar de gebruiksaanwijzing op een veilige plaats. Als er instructies ontbreken, neem dan contact op met de fabrikant of zoek ernaar op de website www.bestwaycorp.com.

WAARSCHUWING

- Als het netsnoer beschadigd is, moet het worden vervangen door de fabrikant, zijn servicevertegenwoordiger of gelijkaardig gekwalificeerde personen om gevaar te voorkomen.
- Dit apparaat kan worden gebruikt door kinderen van 8 jaar en ouder en personen met verminderde fysieke, zintuiglijke of mentale mogelijkheden of gebrek aan ervaring en kennis, indien ze onder toezicht staan of instructies hebben gekregen over het veilige gebruik van het apparaat en de mogelijke gevaren ervan begrijpen. Kinderen mogen niet met het apparaat spelen. Reiniging en gebruikersonderhoud mogen niet door kinderen zonder toezicht worden uitgevoerd.

- Als de instructies ontbreken, neem dan contact op met de fabrikant of zoek ernaar op de website www.bestwaycorp.com.
- Dit apparaat moet bij normaal gebruik worden gebruikt met een aparte filterpomp/zandfilter.
- Dit apparaat is alleen voor buitenshuis gebruik.
- Dit apparaat moet worden gevoed door een scheidingstransformator of via een aardlekschakelaar (RCD) met een nominale bedrijfsreststroom van niet meer dan 30 mA.



PRODUCT WEGDOEN

Elektrische producten mogen niet met het huisvuil worden weggegooid. Gelieve te recyclen waar faciliteiten aanwezig zijn. Neem contact op met uw plaatselijke overheid of winkelier voor advies over recycling.

RCD TEST

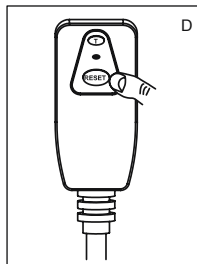
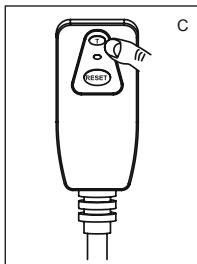
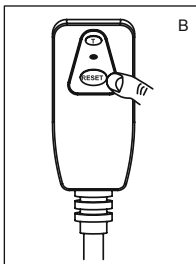
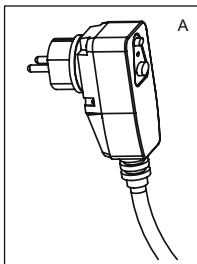

A. Steek de stekker in het stopcontact.

B. Druk op de "RESET" knop; het indicatielampje zal rood worden. **LET OP:** Als het indicatielampje niet brandt, is de test mislukt.

C. Druk op de "T" knop; het indicatielampje zal uitgaan. **LET OP:** Als het indicatielampje niet uit is, is de test mislukt.

D. Druk op de "RESET" knop, het indicatielampje zal rood worden.

E. De Chlorinator is klaar voor gebruik.

OPZETTEN

CHECKLIST

Controleer de onderdelen in de handleiding. Controleer of de onderdelen van de apparatuur het model vertegenwoordigen dat u van plan was te kopen. In het geval van beschadigde of ontbrekende onderdelen op het moment van aankoop, bezoek dan onze website bestwaycorp.com/support. Tekeningen zijn enkel ter illustratie. Ze geven mogelijk niet het werkelijke product weer. Niet op schaal.

PRODUCT SPECIFICATIES

Maximale chloorproductie per uur:	6 g/u
Stroombereik zandfilter-/filterpomp:	330-3000 gal/u
Zoutconcentratie:	3000 ppm (3 g/L)
Watertemperatuur:	10-36°C
Omgevingstemperatuur:	5-45°C
Compatibel met Max watercapaciteit:	7000 gal (26495 L)

AANBEVELINGEN VOOR HET OPZETTEN:

- De chlorinator moet worden geïnstalleerd op de laatste positie van de watercirculatieleiding (in de richting van de waterstroom) zoals weergegeven in "1a. en 1b."
- Gebruik alleen natriumchloride (NaCl) zout met een zuiverheid van minimaal 99,8% om het volledig op te lossen.
- Een te laag zoutgehalte zal de efficiëntie van de chlorinator verminderen en resulteren in een lage chloorproductie. Een hoog zoutgehalte kan een zoute smaak aan het zwembadwater geven en kan corrosie veroorzaken aan metalen armaturen en fittingen in het zwembad.
- De "Zwembad Zouttabel" toont de juiste hoeveelheid zout die nodig is. Raadpleeg de verschillende hoeveelheden water. Het zout in het zwembad zal niet automatisch afnemen. Enkel wanneer het zwembadwater verloren gaat, zal het zout in het water afnemen en het verdampen van het water zal geen afname van zout veroorzaken.







Zwembad Zouttabel					
Capaciteit zwembad		De hoeveelheid zout die voor de eerste keer is toegevoegd 3.0 g/L (3000 ppm)		Melding "E1" code, de hoeveelheid zout die moet worden toegevoegd	
(gal)	(l)	(lb)	(kg)	(lb)	(kg)
1000	3785	25	11	8	4
1500	5677	38	17	13	6
2000	7570	50	23	17	8
3000	11355	75	34	25	11
4000	15140	100	45	33	15
5000	18925	125	57	42	19
6000	22710	150	68	50	23
7000	26495	175	79	58	26

Als het apparaat fout E2 vertoont, is het noodzakelijk om de zoutconcentratie te verlagen: tap ongeveer 20% van het zwembadwater af en vul het vervolgens opnieuw met schoon water. Wacht 1 uur en indien de fout nog steeds verschijnt, herhaal dan deze handeling totdat de E2 foutmelding verdwijnt.

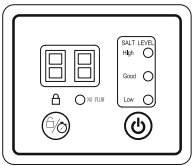
Indien de hoeveelheid water van uw zwembad niet in de "zwembadzouttabel" staat, volg dan de onderstaande formule om de juiste hoeveelheid zout te berekenen die aan het zwembad moet worden toegevoegd om de 3000 ppm zoutconcentratie te bereiken, of in het geval dat de E1 fout verschijnt op het display.

De hoeveelheid zout die voor de eerste keer is toegevoegd:		De hoeveelheid zout die moet worden toegevoegd als de "E1"-foutcode wordt weergegeven:	
(lb)	(kg)	(lb)	(kg)
Watercapaciteit(gal) *0.025	Watercapaciteit (l) *0.003	Watercapaciteit (gal) *0.0084	Watercapaciteit (l) *0.001

DE CHLORINATOR GEBRUIKEN

	Code nummer	Icoon	Naam	Beschrijving
	1		Aan/uit-knop	Houd 3 seconden ingedrukt om de chlorinator in of uit te schakelen
	2		Timer knop	Houd 3S ingedrukt om te vergrendelen/ontgrendelen en druk snel om de werktijd aan te passen
	3		Vergrendelingsindicator	Als de vergrendelingsindicator niet brandt, is het product ontgrendeld. Als er geen knop wordt ingedrukt, wordt het product na 1 minuut automatisch vergrendeld en wordt de vergrendelingsindicator rood.
	4		Zoutconcentratie indicator:	Rood: De zoutconcentratie is te hoog, een deel van het zout moet uit het zwembadwater worden verwijderd. Display toont: E2; Groen: De zoutconcentratie is op het optimale niveau; Geel: De zoutconcentratie is te laag en er moet zout aan het zwembadwater worden toegevoegd. Display toont: E1.
	5		Waterstroom statusindicator	Geeft rood aan, geen waterstroom of onvoldoende waterstroom
	6		Digitaal Display	Toont looptijd/resterende tijd/foutcode Inschakelstatus/stand-by modus

Stand-by modus: aan het einde van de cyclus toont het display "00". Op dit moment gaat de chlorinator automatisch naar de stand-by modus.

De dag erna, ongeveer rond dezelfde tijd, gaat hij automatisch weer aan. Indien u de chlorinator loskoppelt, de volgende dag de stekker weer aansluit en op de aan / uit-knop drukt, werkt de chlorinator volgens de werkcuren die de vorige dag zijn ingesteld.

Tabel met aanbevolen zwembad werktijden

- Deze tabel toont de aanbevolen werkcuren voor het normale onderhoud van de chlorinator die op het zwembad is aangesloten.
- Voor het schoonmaken van het zwembad, laat het bij het eerste gebruik 1,5-2 keer de tijd in de tabel werken en laat het werken volgens de normale werkcuren zodra het chloorniveau is bereikt.
- Bij het eerste gebruik of als het water in het zwembad vuil is, laat u de chlorinator werken totdat het chloorniveau correct is of het water schoon is. Raadpleeg de werktijd in de onderstaande tabel.

Zwembad Grootte		Werktijd (uren) onder verschillende omgevingstemperaturen		
Gallone	Liter	10 - 19°C(50 - 66°F)	20 - 28°C(68 - 82°F)	29 - 36°C(84 - 97°F)
1000	3785	1	1	1
2000	7570	2	3	3
3000	11355	4	4	5
4000	15140	5	6	7
5000	18925	6	7	8
6000	22710	7	8	9
7000	26495	8	9	10

Het wordt aanbevolen om het oppervlak van het zwembad te bedekken tijdens de werking van het product om het chloorgehalte in het zwembad te helpen verhogen.

EEN BASIS AAN DE CHLORINATOR BEVESTIGEN

Volg de onderstaande instructies. Er moeten twee gaten met een diameter van 8 mm en een afstand van 165 mm op de basis zijn. Het product kan worden bevestigd op een cementbasis of een houten platform. Het totale gewicht van de basis mag niet minder zijn dan 18 kg om te voorkomen dat de chlorinator per ongeluk omvalt.

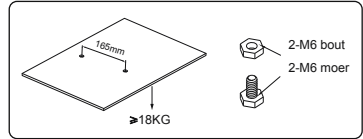
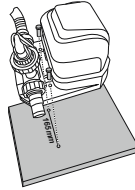

ONDERHOUD

ELEKTROLYTISCHE CEL

Volg de instructies in de sectie **RE** om de elektrolytische cel te reinigen. Tekeningen zijn enkel ter illustratie. Geeft mogelijk niet het werkelijke product weer. Niet op schaal. Om de beste resultaten te behouden, raden we aan om de elektroden elke maand te openen en te controleren. Als de waterkwaliteit van het zwembad echter hard water is (hoog gehalte aan calcium- en magnesiumionen), moeten de elektroden mogelijk regelmatig handmatig worden gereinigd.

Om de elektrolytische cel te reinigen, wordt aangeraden een oplossing van 50% water/50% azijn te gebruiken, of vraag uw zwembad verkooppunt voor het geschikte chemische product. Zorg ervoor dat u chemische producten vermijdt die de titaniumpaat kunnen beschadigen.

WATER CHEMISCHE BALANS

	Minimum	Beste waarde	Maximum
Beschikbaar chloor	0	0,5 - 3,0 ppm	3,0 ppm
Gecombineerd chloor	0	0	0,2 ppm
pH waarde	7,2	7,4 - 7,6	7,8
Totale alkaliteit	40 ppm	80 - 100 ppm	120 ppm
De hardheid van calcium	50 ppm	100- 250 ppm	350 ppm
Stabilisator (cyanuurzuur)	10 ppm	20 - 40 ppm	50 ppm

• Als de chloorconcentratie het aanbevolen niveau overschrijdt, kan het gevaarlijk zijn om het zwembad te gebruiken. Test de chemische balans voordat u het zwembad gebruikt. Als u de teststrip gebruikt, controleer dan de vervaldatum, aangezien het testresultaat onnauwkeurig kan zijn als de vervaldatum is verstreken.

BESTWAY® TEST STRIPS (INBEGREPEN IN HET PRODUCT)

De teststrips kunnen tegelijkertijd de concentratie van "vrij chloor", "PH" en "totale alkaliteit" in het water testen. Het wordt aanbevolen om elke dag en voor gebruik het niveau van de chemicaliën in het water te controleren.

- Dompel een hele strook testpapier onder in water en haal het er meteen uit.
- Hou de testpapier waterpas en wacht 15 seconden. Schud overtollig water niet af.
- Vergelijk de "vrij chloor", "PH" en "totale alkaliteit" categorieën van het testpapier met de kleurplaat die op de fles is bevestigd.

OPSLAG

- Verwijder alle accessoires: zorg ervoor dat u alles schoonmaakt en droogt voordat u het opbergt. Als niet alle onderdelen volledig droog zijn, kan er schimmel ontstaan. We raden ten zeerste aan om de Chlorinator te demonteren wanneer de omgevingstemperatuur lager is dan 10°C / 50°F.
- Bewaar de Chlorinator op een droge plaats met een matige temperatuur tussen 10°C / 50°F en 38°C / 100°F.

GARANTIEVOORWAARDEN

Voor informatie over garantievoorwaarden, bezoek onze website op: www.bestwaycorp.com.

PROBLEEMOPLOSSEN

Problemen	Mogelijke oorzaken	Oplossingen
Onvoldoende chloorconcentratie	<ul style="list-style-type: none"> De looptijd van het product is niet lang genoeg. De zoutconcentratie is niet voldoende (minder dan 2000 ppm). De elektrolyseur is verstopt of er blijft vuil achter. Toename van zwemmers. Sterke blootstelling aan de zon leidt tot de uitstoot van chloor. 	<ul style="list-style-type: none"> Verhoog de looptijd van het product elke dag. Raadpleeg de "Gebruiksaanwijzing" voor meer informatie. Pas de zoutconcentratie aan aan de hand van de "Zwembad Zouttabel". Demonteer de elektrolytische cel voor inspectie en reiniging indien nodig. Zie "Onderhoud". Verhoog de looptijd van het product elke dag. Wanneer het zwembad niet in gebruik is of het product werkende is, dek dan het afdekzeil af. Verhoog de looptijd van het product elke dag. Tijdens de werking van het product kunt u het oppervlak van het zwembad afdekken en 2 dagen wachten voordat u het testpapier gebruikt om te testen.
Vlokkige neerslag in water	Er zit te veel kalk in het zwembadwater.	Leeg ongeveer 20%-25% van het zwembadwatervolume en voeg vervolgens schoon water toe om de hardheid te verminderen. Demonteer de elektrolytische cel voor inspectie en reiniging indien nodig.
LED-indicator heeft geen weergavecode	<ul style="list-style-type: none"> Niet aangesloten. De aardlekschakelaar (RCD) is niet ingesteld. De LED-indicator werkt niet. 	<ul style="list-style-type: none"> Steek de stekker in het stopcontact. Druk nogmaals op de resetknop. Neem contact op met het Bestway Customer Service Center voor vervanging.

FOUTMELDINGEN

Problemen	Mogelijke oorzaken	Oplossingen
Display code "E0"	Geen waterstroom.	Zorg ervoor dat het filter is aangesloten op de chlorinator en werkt. Zie "Installatie-instructies"
	De waterstroom is minder dan 280 gal/u (1050 L/u), het circulatiesysteem is geblokkeerd.	Als er een waterstopkraan is, zorg er dan voor dat deze open staat. Zorg ervoor dat het filterelement en de elektrolytische cel schoon en vrij van vuil of onzuiverheden zijn. Haal de lucht uit het gehele circulatiesysteem. Raadpleeg de filterhandleiding.
	De richting van de inlaat en uitlaat is omgekeerd.	Controleer de richting van de waterinlaat en -uitlaat. Stel indien nodig de waterleiding opnieuw af. Zie "Installatie-instructies".
	Vuil in de waterstroomsensor.	Zorg ervoor dat de waterstroomsensor schoon is (vooral de rotor). Zie "Onderhoud".
	Het netsnoer van de waterstroomsensor zit los.	Sluit de waterstroomsensor weer stevig aan.
	Storing in de waterstroomsensor.	Neem contact op met het Bestway Customer Service Center voor vervanging.
Display code "E1"	Vuil blijft in de elektrolyse.	Verwijder indien nodig de elektrode om deze te controleren en schoon te maken. Zie "Onderhoud".
	Lage zoutconcentratie of geen zout.	Voeg zout toe. Raadpleeg de "Zwembad Zouttabel".
	Het elektrolyse netsnoer zit los.	Zorg ervoor dat de elektrolytische cel lijn stevig is aangesloten op de stekker van de elektrolytische cel.
	De elektrolyse kan falen.	Neem contact op met het Bestway Customer Service Center voor vervanging.
Display code "E2"	Zoutconcentratie is te hoog.	Giet een deel van het zwembadwater af en voeg wat schoon water toe. Zie "Zout- en zwembadwaterverbruik"
Display code "E3"	Elektrolyse kortsluiting.	Verwijder de elektrode om deze te controleren en schoon te maken indien nodig. Zie "Onderhoud"



MANUEL DE L'UTILISATEUR

58678 Chlorinateur



Visitez la chaîne YouTube de Bestway

CONSIGNES DE SÉCURITÉ IMPORTANTES

LISEZ ET SUIVEZ TOUTES LES INSTRUCTIONS

Lisez attentivement, prenez en compte et suivez toutes les informations de ce manuel d'utilisation avant d'installer et d'utiliser le Chlorinateur. Ces avertissements, instructions et consignes de sécurité traitent de certains risques courants, mais ils ne peuvent pas traiter de tous les risques et dangers pouvant exister. Faites toujours preuve de prudence, de bon sens et de discernement lorsque vous utilisez le chlorinateur. Conservez ces informations pour une utilisation ultérieure. En outre, les informations suivantes peuvent varier en fonction du type de Chlorinateur. Conservez le manuel d'instructions dans un endroit sûr. Si des instructions manquent, veuillez contacter le fabricant ou les rechercher sur le site www.bestwaycorp.com.

ATTENTION

- Si le cordon d'alimentation est endommagé, il doit être remplacé par le fabricant, son agent de service ou des personnes de qualification similaire afin d'éviter tout danger.
- Cet appareil peut être utilisé par des enfants âgés d'au moins 8 ans et par des personnes ayant des capacités physiques, sensorielles ou mentales réduites ou dénuées d'expérience ou de connaissance, s'ils (si elles) sont correctement surveillé(e)s ou si des instructions relatives à l'utilisation de l'appareil en toute sécurité leur ont été données et si les risques encourus ont été appréhendés. Les enfants ne doivent pas jouer avec l'appareil. Le nettoyage et l'entretien par l'utilisateur ne doivent pas être effectués par des enfants sans surveillance.

- Si des instructions manquent, veuillez contacter le fabricant ou le rechercher sur le site www.bestwaycorp.com.
- Cet appareil doit être utilisé avec une pompe de filtration à cartouche ou à sable en fonctionnement normal.
- Cet appareil est destiné à être utilisé à l'extérieur uniquement.
- Cet appareil doit être alimenté par un transformateur d'isolement ou par l'intermédiaire d'un dispositif à courant résiduel (RCD) dont le courant résiduel nominal de fonctionnement ne dépasse pas 30 mA.



ÉLIMINATION

Les produits électriques ne doivent pas être jetés avec les ordures ménagères. Veuillez jeter le produit dans les installations de collecte dédiées. Consultez la réglementation en vigueur ou votre revendeur pour obtenir des conseils de recyclage.

TEST RCD

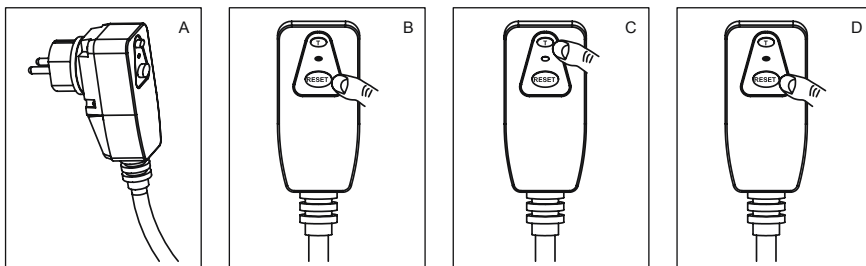

- A. Insérez la fiche dans la prise de courant.
 B. Appuyez sur le bouton « RESET » ; le témoin lumineux devient rouge. **REMARQUE** : Si le témoin lumineux n'est pas allumé, le test a échoué.
 C. Appuyez sur le bouton « T » ; le témoin lumineux s'éteint. **REMARQUE** : Si le témoin lumineux n'est pas éteint, le test a échoué.
 D. Appuyez sur le bouton « RESET » ; le témoin lumineux devient rouge.
 E. Le chlorinateur est prêt à être utilisé.

INSTALLATION

LISTE DE VÉRIFICATION

Vérifiez les pièces indiquées dans ce manuel. Vérifiez que les pièces de l'équipement correspondent au modèle que vous avez acheté. En cas de pièces endommagées ou manquantes au moment de l'achat, consultez notre site Internet bestwaycorp.com/support. Les dessins ne sont donnés qu'à titre d'illustration. Ils sont susceptibles de ne pas refléter le produit réel. Pas à l'échelle.

SPÉCIFICATIONS DU PRODUIT

Production maximale de chlore par heure :	6 g/h
Plage de débit de la pompe de filtration à sable/à filtre :	1,25 à 11,35 m ³ /h
Concentration de sel :	3 g/l
Température de l'eau :	10 à 36°C
Température ambiante :	5 à 45°C
Compatible avec la capacité maximale d'eau :	26 495 L

RECOMMANDATIONS AVANT L'INSTALLATION

- Le chlorinateur doit être installé à la dernière position du tuyau de circulation de l'eau (dans le sens de l'écoulement de l'eau) comme indiqué dans les illustrations 1a. et 1 b.
- N'utilisez que du sel de chlorure de sodium (NaCl) d'une pureté d'au moins 99,8 % pour le dissoudre entièrement.
- Une teneur en sel trop faible réduira l'efficacité du chlorinateur et entraînera une faible production de chlore. Une teneur élevée en sel peut donner un goût salé à l'eau de la piscine et provoquer la corrosion des appareils et des accessoires métalliques de la piscine.
- Le « tableau des quantités de sel dans l'eau de piscine » indique la quantité correcte de sel nécessaire. Référez-vous aux différentes quantités d'eau. La quantité de sel dans la piscine ne diminuera pas automatiquement. Ce n'est que par la baisse du niveau d'eau de la piscine puis le rajout d'eau claire que le sel contenu dans l'eau diminuera. L'évaporation de l'eau ne fera pas diminuer la concentration du sel.

Tableau des quantités de sel dans l'eau de piscine







Volume d'eau de la piscine		Quantité de sel ajoutée pour la première fois 3,0 g/L (3000 ppm)		L'affichage du code « E1 » indique que du sel doit être ajouté suivant les quantités indiquées.	
(gal)	(l)	(lb)	(kg)	(lb)	(kg)
1000	3785	25	11	8	4
1500	5677	38	17	13	6
2000	7570	50	23	17	8
3000	11355	75	34	25	11
4000	15140	100	45	33	15
5000	18925	125	57	42	19
6000	22710	150	68	50	23
7000	26495	175	79	58	26

Si l'appareil affiche l'erreur E2, il est nécessaire de réduire la concentration de sel : videz environ 20 % de l'eau de la piscine, puis remplissez-la d'eau claire. Attendez 1 heure, et si l'erreur persiste, répétez l'opération jusqu'à ce que l'erreur E2 disparaisse.

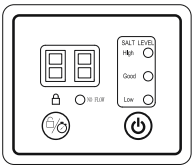
Si la quantité d'eau de votre piscine n'est pas indiquée dans le « tableau des quantités de sel dans l'eau de piscine », suivez la formule ci-dessous pour calculer la quantité correcte de sel à ajouter à la piscine pour atteindre la concentration de 3 g/L de sel, ou si l'erreur E1 apparaît sur l'écran.

La quantité de sel à ajouter pour la première fois :		La quantité de sel devant être ajoutée si le code d'erreur « E1 » s'affiche :	
(lb) Volume d'eau (gal) : x 0,025	(kg) Volume d'eau (l) : x 0,003	(lb) Volume d'eau (gal) : x 0,0084	(kg) Volume d'eau (l) : x 0,001

UTILISATION DU CHLORINATEUR

	Número de code	Ícône	Nom	illustration
	1		Bouton d'alimentation	Appuyez et maintenez pendant 3 secondes pour allumer/éteindre le chlorinateur.
	2		Bouton de la minuterie	Maintenez la pression pendant 3 secondes pour verrouiller/déverrouiller, et appuyez rapidement pour régler le temps de fonctionnement.
	3		Témoin de verrouillage	Lorsque le témoin de verrouillage n'est pas allumé, le produit est déverrouillé. Si vous n'appuyez sur aucun bouton, le produit se verrouille automatiquement après 1 minute et le témoin de verrouillage devient rouge.
	4		Témoin de concentration en sel	Rouge : la concentration en sel est trop élevée, une partie du sel doit être retirée de l'eau de la piscine. L'écran affiche : E2 ; Vert : la concentration en sel est au niveau optimal ; Jaune : la concentration en sel est trop faible et il faut ajouter du sel à l'eau de la piscine. L'écran affiche : E1.
	5		Témoin d'état du débit d'eau	Si le témoin est rouge, le débit d'eau est inexistant ou insuffisant.
	6		Affichage numérique	Affiche le temps de fonctionnement/le temps restant/le code de défaut État de marche/mode de veille.

Mode veille : À la fin du cycle, l'écran affiche « 00 ». Le chlorinateur passe automatiquement en mode veille.

Le jour suivant, à peu près à la même heure, il se remettra automatiquement en marche. Si vous débranchez le chlorinateur, rebranchez la prise le lendemain et appuyez sur le bouton d'alimentation, le chlorinateur fonctionnera durant les temps définis la veille.

Tableau des temps de fonctionnement recommandés en fonction des piscines

- Ce tableau indique le temps de fonctionnement recommandé pour l'entretien normal du chlorinateur connecté à la piscine.
- Pour le nettoyage de la piscine, veuillez à le faire fonctionner de 1,5 à 2 fois le temps indiqué dans le tableau pour la première utilisation, puis suivant les durées normales une fois que le niveau de chlore est atteint.
- Lors de la première utilisation ou si l'eau de la piscine est sale, faites fonctionner le chlorinateur jusqu'à ce que le niveau de chlore soit correct ou que l'eau soit propre. Reportez-vous au temps de fonctionnement indiqué dans le tableau ci-dessous.

Taille de la piscine		Temps de fonctionnement (heures) suivant la température ambiante		
Gallons	Litres	10 à 19 °C (50 à 66 °F)	20 à 28 °C (68 à 82 °F)	29 à 36 °C (84 à 97 °F)
1000	3785	1	1	1
2000	7570	2	3	3
3000	11355	4	4	5
4000	15140	5	6	7
5000	18925	6	7	8
6000	22710	7	8	9
7000	26495	8	9	10

Il est recommandé de couvrir la surface de la piscine pendant le fonctionnement du produit pour aider à augmenter le niveau de chlore dans la piscine.

FIXATION DU CHLORINATEUR SUR UNE BASE

Suivez les instructions ci-dessous. Il doit y avoir deux trous d'un diamètre de 8 mm et d'un espacement de 165 mm sur la base. Le produit peut être fixé sur une base en ciment ou sur une plateforme en bois. Le poids total de la base ne doit pas être inférieur à 18 kg afin de prévenir toute chute accidentelle du chlorinateur.

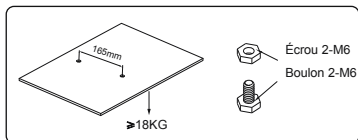
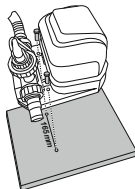

ENTRETIEN

CELLULE ÉLECTROLYTIQUE

Pour nettoyer la cellule électrolytique, suivez les instructions de la section . Les dessins ne sont donnés qu'à titre d'illustration. Ils sont susceptibles de ne pas refléter le produit réel. Pas à l'échelle. Afin d'obtenir les meilleurs résultats, nous recommandons d'ouvrir et de vérifier les électrodes tous les mois. Cependant, si la qualité de l'eau de la piscine est une eau dure (forte teneur en ions calcium et magnésium), il peut être nécessaire de nettoyer manuellement les électrodes de façon régulière.

Pour nettoyer la cellule électrolytique, il est suggéré d'utiliser une solution de 50 % d'eau/50 % de vinaigre, ou de vérifier auprès de votre revendeur de piscines le produit chimique approprié. Veillez à éviter les produits chimiques qui peuvent endommager la plaque de titane.

ÉQUILIBRE CHIMIQUE DE L'EAU

	Minimum	Valeur optimale	Maximum
Chlore disponible	0	0,5 à 3,0 ppm	3,0 ppm
Chlore combiné	0	0	0,2 ppm
Valeur pH	7,2	7,4 - 7,6	7,8
Alcalinité totale	40 ppm	80 à 100 ppm	120 ppm
La dureté du calcium	50 ppm	100 à 250 ppm	350 ppm
Stabilisateur (acide cyanurique)	10 ppm	20 à 40 ppm	50 ppm

• Si la concentration de chlore dépasse le niveau recommandé, il peut être dangereux d'utiliser la piscine. Testez l'équilibre chimique avant d'utiliser la piscine. Si vous utilisez une bandelette de test, vérifiez la date d'expiration, car le résultat du test peut être inexact si la date d'expiration est dépassée.

BANDETTES DE TEST BESTWAY® (INCLUSES DANS LE PRODUIT)

Les bandelettes d'analyse peuvent tester simultanément la concentration de chlore libre, le pH et l'alcalinité totale dans l'eau. Il est recommandé de vérifier le niveau du produit chimique dans l'eau tous les jours et avant l'utilisation.

- Plongez une bandelette entière de papier test dans l'eau et retirez-la immédiatement.
- Maintenez le papier de test à l'horizontale et attendez 15 secondes. Ne secouez pas l'excédent d'eau.
- Veuillez comparer les indications de chlore libre, pH et alcalinité totale du papier d'essai avec la plaque de couleur présente sur le flacon.

STOCKAGE

- Retirez tous les accessoires ; assurez-vous de les nettoyer et de les sécher avant de les ranger. Si toutes les pièces ne sont pas complètement sèches, des moisissures peuvent apparaître. Nous recommandons fortement de démonter le chlorinateur lorsque la température ambiante est inférieure à 10 °C/50 °F.
- Stockez le chlorinateur dans un endroit sec avec une température modérée entre 10 °C/50 °F et 38 °C/100 °F.

CONDITIONS DE GARANTIE

Pour toute information concernant les conditions de garantie, visitez notre site web sur www.bestwaycorp.com.

DÉPANNAGE

Problèmes	Causes probables	Solutions
Concentration insuffisante de chlore	<ul style="list-style-type: none"> La durée de fonctionnement du produit n'est pas assez longue. La concentration en sel n'est pas suffisante (moins de 2 000 ppm). Le chlorinateur est bloqué ou encrassé. Augmentation du nombre de nageurs. Une forte exposition au soleil entraîne l'émission de chlore. 	<ul style="list-style-type: none"> Veillez augmenter le temps de fonctionnement du produit chaque jour. Pour plus de détails, veuillez vous reporter aux « Instructions d'utilisation ». Ajustez la concentration de sel en vous référant au « Tableau des quantités de sel dans l'eau de piscine ». Si nécessaire, veuillez démonter la cellule électrolytique pour l'inspecter et la nettoyer. Veuillez vous reporter à la section « Entretien ». Veillez augmenter le temps de fonctionnement du produit chaque jour. Lorsque la piscine n'est pas utilisée ou que le produit fonctionne, veuillez couvrir la couverture de la piscine. Veillez augmenter le temps de fonctionnement du produit chaque jour. Pendant le fonctionnement du produit, vous pouvez couvrir la surface de la piscine et attendre 2 jours avant d'utiliser la bandelette de test pour vérifier les niveaux chimiques.
Précipitation floconneuse dans l'eau	Il y a trop de calcium dans l'eau de la piscine.	Videz environ 20 à 25 % du volume d'eau de la piscine, puis ajoutez de l'eau claire pour réduire la dureté. Si nécessaire, veuillez démonter la cellule électrolytique pour l'inspecter et la nettoyer.
L'indicateur LED n'a pas de code d'affichage.	<ul style="list-style-type: none"> Non branché. La prise RCD n'est pas réglée. L'indicateur LED ne fonctionne pas. 	<ul style="list-style-type: none"> Branchez la fiche d'alimentation. Appuyez à nouveau sur le bouton de réinitialisation. Veillez contacter le service client de Bestway pour le remplacement.

CODES D'ERREUR

Problèmes	Causes probables	Solutions
Code affiché « E0 »	Pas de débit d'eau.	Assurez-vous que la pompe de filtration est connectée à l'électrolyseur et qu'elle fonctionne. Voir « Instructions d'installation ».
	Le débit d'eau est inférieur à 1 050 L/h (280 gal/h), le système de circulation est bloqué.	Si'il y a une vanne d'arrêt d'eau, assurez-vous qu'elle est ouverte. Assurez-vous que l'élément filtrant et la cellule électrolytique sont propres et exempts de saletés ou d'impuretés. Evacuez l'air de tout le système de filtration. Veuillez vous référer au manuel de la pompe de filtration.
	Le sens de l'entrée et de la sortie est inversé.	Vérifiez le sens de l'entrée et de la sortie de l'eau. Si nécessaire, réajustez le tuyau d'eau. Voir « Instructions d'installation ».
	Saleté dans le capteur de débit d'eau.	Assurez-vous que le capteur de débit d'eau est propre (en particulier le rotor). Veuillez vous reporter à la section « Entretien ».
	Le cordon d'alimentation du capteur de débit d'eau est desserré.	Rebranchez solidement le capteur de débit d'eau.
	Défaillance du capteur de débit d'eau.	Veillez contacter le service client de Bestway pour le remplacement.
Code affiché « E1 »	De la saleté est restée dans le chlorinateur.	Si nécessaire, retirez l'électrode pour la contrôler et la nettoyer. Veuillez vous reporter à la section « Entretien ».
	Faible concentration de sel ou absence de sel.	Ajoutez du sel. Veuillez vous reporter à la rubrique « Table des sels pour piscine ».
	Le cordon d'alimentation de l'électrolyseur est desserré.	Assurez-vous que le cordon de la cellule électrolytique est fermement connecté à la fiche de la cellule électrolytique.
	Le chlorinateur peut tomber en panne.	Veillez contacter le service client de Bestway pour le remplacement.
Code affiché « E2 »	La concentration de sel est trop élevée.	Videz une partie de l'eau de la piscine et ajoutez de l'eau propre. Reportez-vous à la section « Consommation de sel et d'eau de piscine ».
Code affiché « E3 »	Court-circuit du chlorinateur.	Si nécessaire, retirez l'électrode pour la contrôler et la nettoyer. Veuillez vous reporter à la section « Entretien ».

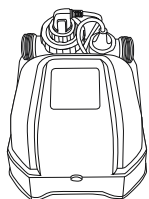

1



2

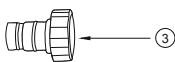

3



4



5

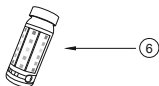

6



1a

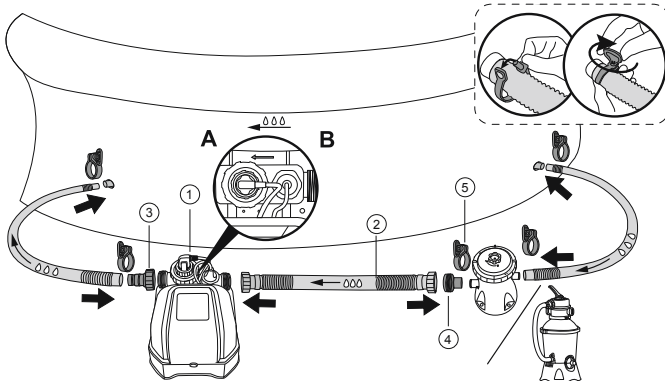

1b

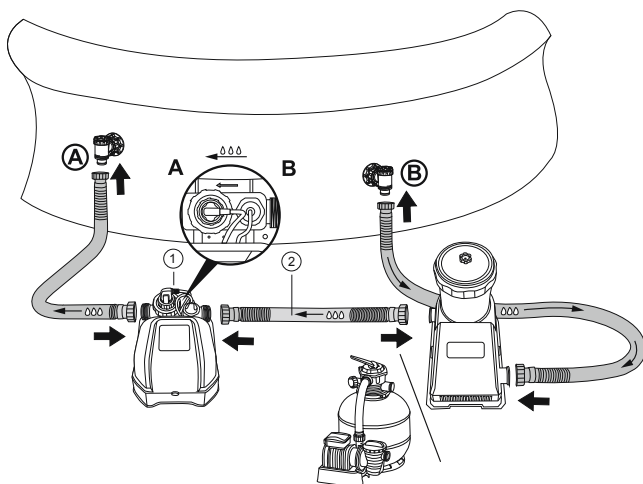

2

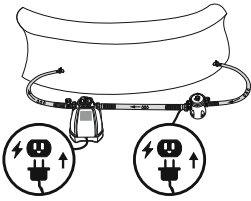

3

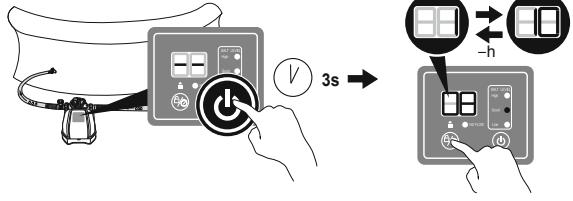

1

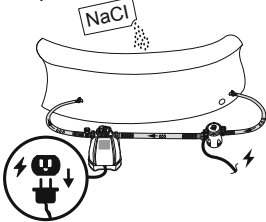

2



3

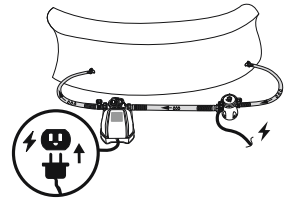

1

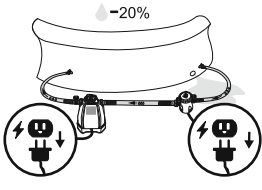

2

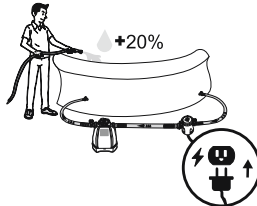

3



4

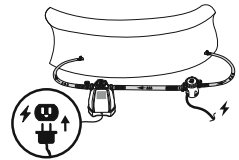

1.1

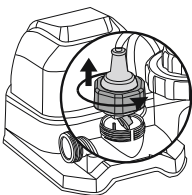

1.2

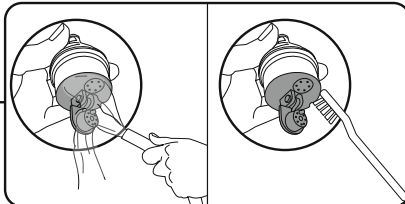

1.3

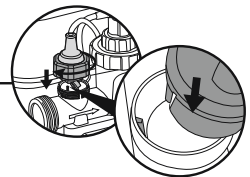

2.1

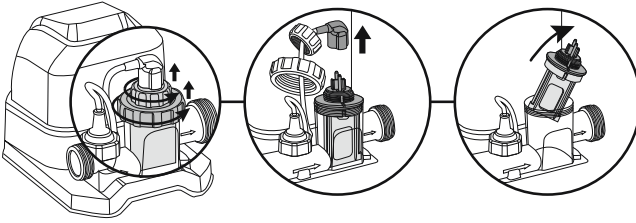

2.2

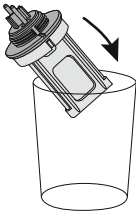

2.3

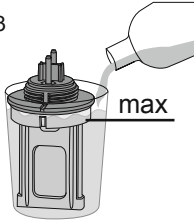

2.4



2.5

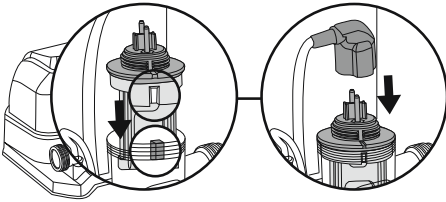

2.6

